

## Дифференциальные автоматические выключатели АД-12 EKF Basic

### ОПИСАНИЕ



**АД – 12 X X/X EKF Basic**

- автомат дифференциальный
- номер разработки
- количество полюсов
- номинальный ток нагрузки, А
- предельная коммутационная способность, кА

IP20

ГАРАНТИЯ  
**3**  
ГОДА

**EAC**

Выключатели автоматические дифференциального тока (дифавтоматы) АД-12 EKF серии Basic представляют аппараты, сочетающие функции автоматического выключателя с устройством защитного отключения. При обнаружении автоматическим выключателем в защищаемом участке сети тока утечки (повреждения) на землю или сверхтока (тока перегрузки или короткого замыкания) происходит срабатывание устройства, приводящее к отключению защищаемой сети.

ГОСТ IEC 61009-1-2014



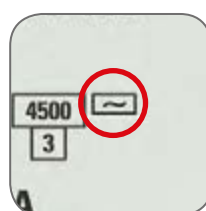

**Времятоковая характеристика срабатывания** – диапазон срабатывания электромагнитной защиты.

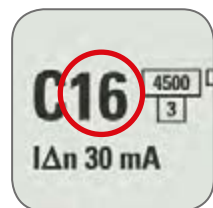

**Тип AC** – реагирует на синусоидальный переменный ток утечки, обозначается значком в виде синусоиды.

**C** – выключатель сработает между 5- и 10-кратным значениями номинального тока. Рекомендуется к установке в сетях со смешанной нагрузкой, предполагающей умеренные пусковые токи (гражданское строительство, офисные помещения).



**Номинальный ток** – базовое значение тока, в сравнении с которым происходят защитные действия автоматического выключателя по превышению тока нагрузки.



**Предельная коммутационная способность (ПКС)** – это максимально возможный ток короткого замыкания, при возникновении которого автоматический выключатель сможет отключить защищаемую им цепь и остаться при этом работоспособным.

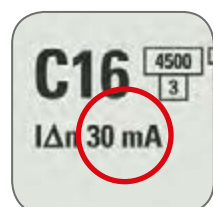

**Номинальный отключающий дифференциальный ток I<sub>Δn</sub>** – это значение отключающего дифференциального тока, при котором УЗО должно срабатывать при заданных условиях.

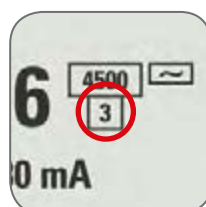

**Класс токоограничения** – ограничивает ток короткого замыкания в пределах 1/3 полупериода.

### ПРИМЕНЕНИЕ

- Защита людей от поражения электрическим током при случайном прикосновении к открытым проводящим частям электроустановки.
- Защита электрооборудования (ЭО) при повреждении изоляции проводников и неисправностях ЭО.
- Предотвращение возгораний и пожаров, возникающих вследствие протекания токов утечки и развивающихся из них коротких замыканий, замыканий на корпус и замыканий на землю.
- Автоматическое отключение участка электрической сети при перегрузках и коротких замыканиях.

### ПРЕИМУЩЕСТВА

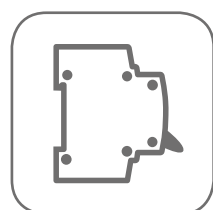

Надежный и проверенный конструктив



Удобство работы и надежность использования



Качество соответствует мировым стандартам

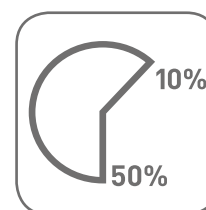

Экономия бюджета 10–50% по сравнению с европейскими брендами

**НАДЕЖНАЯ. УДОБНАЯ. ТВОЯ.**

### АССОРТИМЕНТ

Изображение	Наименование	Ном. ток, А	Масса нетто, кг	Артикул
	АД-12 1P+N 10А 30мА тип АС х-ка С эл. 4,5кА EKF Basic	10	0,183	DA12-10-30-bas
	АД-12 1P+N 16А 30мА тип АС х-ка С эл. 4,5кА EKF Basic	16		DA12-16-30-bas
	АД-12 1P+N 20А 30мА тип АС х-ка С эл. 4,5кА EKF Basic	20		DA12-20-30-bas
	АД-12 1P+N 25А 30мА тип АС х-ка С эл. 4,5кА EKF Basic	25		DA12-25-30-bas
	АД-12 1P+N 32А 30мА тип АС х-ка С эл. 4,5кА EKF Basic	32		DA12-32-30-bas
	АД-12 1P+N 40А 30мА тип АС х-ка С эл. 4,5кА EKF Basic	40		DA12-40-30-bas
	АД-12 1P+N 50А 30мА тип АС х-ка С эл. 4,5кА EKF Basic	50		DA12-50-30-bas
	АД-12 1P+N 63А 30мА тип АС х-ка С эл. 4,5кА EKF Basic	63		DA12-63-30-bas

### ТЕХНИЧЕСКИЕ ХАРАКТЕРИСТИКИ

Параметры	Значения
Предельная коммутационная способность, кА	4,5
Коммутационная износостойкость, кол-во циклов	10 000
Механическая износостойкость, кол-во циклов	20 000
Сечение подключаемого провода, мм <sup>2</sup>	От 1 до 25
Момент затяжки, Н·м	2,5
Номинальное фазное напряжение частотой 50 Гц, В	240
Номинальное линейное напряжение частотой 50 Гц, В	415
Характеристика отключения	C
Тип УЗО	АС
Класс УЗО	Электронное
Количество полюсов	1P + N
Расположение нейтрали	С левой стороны
Степень защиты	IP20
Степень защиты аппарата в модульном шкафу	IP40
Время отключения при номинальном отключающем дифференциальном токе, не более, сек.	0,04
Климатическое исполнение	УХЛ4
Категория применения	A

### Токовременные характеристики отключения

**C** – срабатывание электромагнитной защиты между 5- и 10-кратным значениями номинального тока.

При температуре окружающего воздуха +30 °C

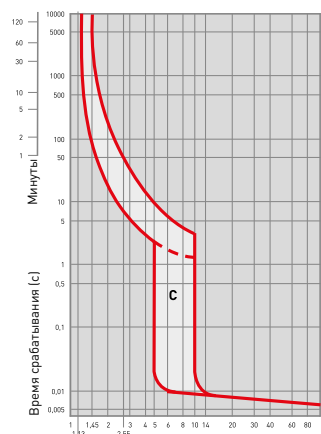

При температуре окружающего воздуха +30 °C

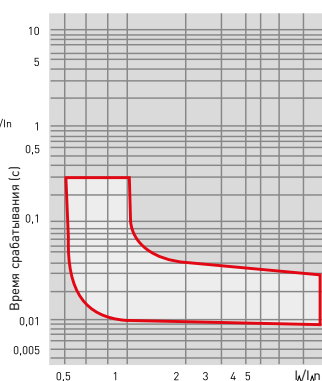

### Температурный коэффициент

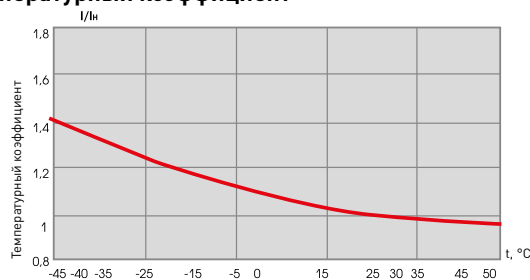

### Габаритные и установочные размеры

АД-12 EKF Basic

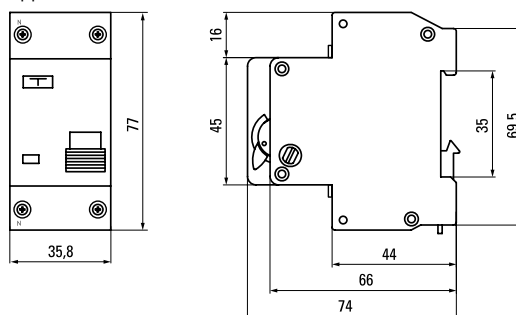

### Типовая схема подключения

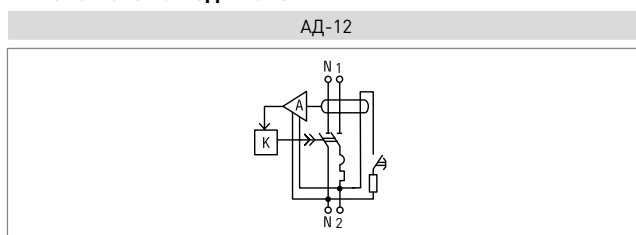

### Особенности эксплуатации и монтажа

Проводник		
жесткий	гибкий	с наконечником
		

### Типовая комплектация

1. Автоматический выключатель дифференциального тока АД-12 EKF Basic.
2. Паспорт.