



Электронные таймеры серии **ТЭ8А, ТЭ8, ТЭ15**

Руководство по эксплуатации. Паспорт



Рисунок 1. Электронный таймер ТЭ8А



Рисунок 2. Электронный таймер ТЭ8

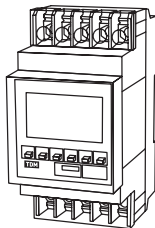

Рисунок 3. Электронные таймеры ТЭ15, ТЭ15М

1. Назначение и область применения

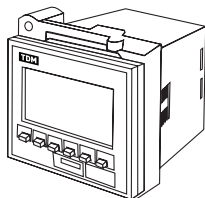
1.1. Таймеры электронные программируемые серии ТЭ8А, ТЭ8, ТЭ15 торговой марки TDM ELECTRIC (далее – таймеры) предназначены для включения/отключения нагрузки в запрограммированное время с режимами работы по суточному или недельному циклу.

1.2. Таймеры предназначены для эксплуатации в однофазных электрических сетях переменного тока напряжением 230 В и частотой 50 Гц.

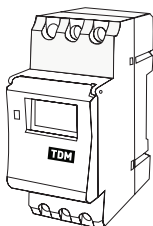
1.3. Таймеры снабжены резервным источником питания, обеспечивающим хранение информации в течение 3-х лет при отключении питания сети.

1.4. Таймеры применяются в промышленных и бытовых электроустановках для автоматизации технологических процессов, управления освещением и др.

2. Основные характеристики

2.1. Основные технические характеристики приведены в таблице 1.

Таблица 1 Технические характеристики

Наименование параметра	Значение			
	ТЭ8А	ТЭ8	ТЭ15	ТЭ15М
Номинальный ток нагрузки In, А при cos φ=1 16 при cos φ=0,4	16 8		30 15	
Номинальное напряжение, В АС	230			
Номинальная частота, Гц	50			
Диапазон рабочих напряжений, В АС	190-240			
Потребляемая мощность, не более, Вт	5			
Число ячеек памяти: ВКЛ+ВЫКЛ	8+8		16+16	32+32
Шаг установки выдержки времени, мин.	1			
Число ячеек памяти в режиме «Импульс»	16		18	–
Программируемая длительность импульса	от 1 секунды до 59 минут 59 секунд		от 1 секунды до 99 минут 59 секунд	–
Программируемая длительность обратного отсчета	от 1 секунды до 23 часов 59 минут 59 секунд		от 1 секунды до 99 минут 59 секунд	–
Погрешность отчета временных интервалов, с/сутки	1		2	
Время работы от источника резервного питания при отключении сети, лет	3			
Тип элемента питания, мА·ч	CR2450 3 В 600			
Возможность подзарядки элемента питания	нет			
Электрическая износостойкость, не менее, циклов	100 000			
Механическая износостойкость, не менее, циклов	10 000 000			
Тип контакта	1Р (переключающий)	1Z (замыкающий)	1Р (переключающий)	
Масса, кг	0,175	0,175	0,15	0,17
Способ установки	DIN-рейка	вырез щита 45x45 мм (подключение контактов с помощью разъема Р8Ц)	DIN-рейка	
Ширина таймера на DIN-рейке, мм	50	–	36	
Диапазон рабочих температур, °С	от –10 до +40			
Степень защиты	IP20			

*Примечание: комутлирующая способность контактов 4-5 в таймере ТЭ15-16А, контактов 3-4 – 13А

2.2. Габаритные и установочные размеры показаны на рисунке 4.



Рисунок 4. Габаритные и установочные размеры электронных таймеров ТЭ8А, ТЭ8, ТЭ15, ТЭ15М, мм

2.3. Ассортимент таймеров и разъем Р8Ц для подключения ТЭ8 представлены таблице 2.

Таблица 2. Ассортимент таймеров.

Артикул	Обозначение	Расшифровка обозначения				
		Название таймера	Шаг установки времени/ максимальный цикл работы	Количество ячеек памяти включение/ выключение	Номинальный ток нагрузки	Способ установки (DIN-рейка, Щ - крышка щитка, 8Ц - под разъем Р8Ц)
SQ1503-0002	ТЭ8А-1мин/7дн 8оп/ off-16А-DIN TDM	ТЭ8А-...	...-1мин/7дн-...	...-8оп/off-...	...16А-	...-DIN
SQ1503-0004	ТЭ8-1мин/7дн-8оп/ off-16А-8Ц/Щ TDM	ТЭ8-...	...-1мин/7дн-...	...-8оп/off-...	...16А-	...-8Ц/Щ
SQ1503-0005	ТЭ15-1мин/7дн-16оп/ off-16А-DIN TDM	ТЭ15-...	...-1мин/7дн-...	...-16оп/off-...	...16А-	...-DIN
SQ1503-0037	ТЭ15М-1мин/7дн-32оп/off-30А-DIN TDM	ТЭ15М-...	...-1мин/7дн-...	...-32оп/off-...	...30А-	...-DIN
SQ1503-0019	Р8Ц-разъем цокольный 8-rip на DIN-рейку/плоскость TDM	-	-	-	-	-

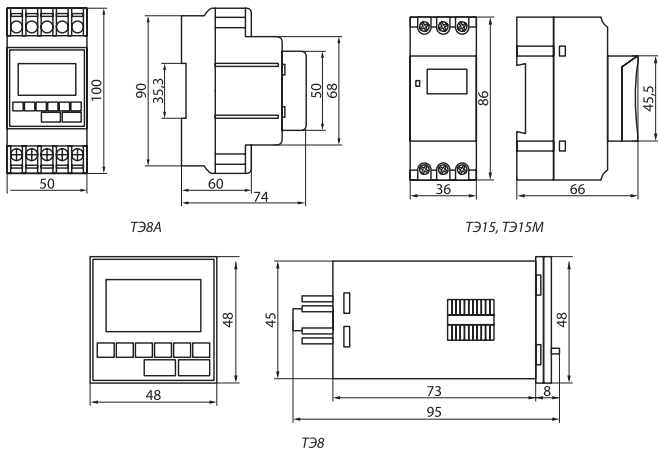
3. Комплектность

- 3.1. В комплект поставки входят:
- Таймер электронный ТЭ8А/ТЭ8/ТЭ15/ТЭ15М – 1 шт.
 - Руководство по эксплуатации. Паспорт – 1 шт.
 - Упаковочная коробка – 1 шт.

4. Требования безопасности при монтаже и эксплуатации

- 4.1. По способу защиты от поражения электрическим током таймеры соответствуют классу II по ГОСТ 12.2.007.0-75.
- 4.2. Перед установкой убедитесь в правильности напряжения питающей сети 230 В~ и наличии защитного устройства в сети (автоматический выключатель или предохранитель).
- 4.3. При установке необходимо располагать таймеры вдали от химически активной среды, горючих и легко воспламеняющихся веществ.

5. Монтаж и эксплуатация

- 5.1. Монтаж таймеров ТЭ8А, ТЭ15, ТЭ15М осуществляют на DIN-рейку шириной 35 мм при помощи зажима защелки.
- 5.2. Таймер ТЭ8 устанавливают в вырез щитка размерами 45х45 мм. Для установки в вырез крышки щитка с корпуса таймера снимается пластмассовый крепежный элемент с квадратным вырезом внутри, который прижимает таймер к щитку с внутренней стороны. Таймер имеет цокольный выход 8-pin, подключение таймера к сети производится при помощи цокольного разъема P8Ц из ассортимента TDM ELECTRIC.
- 5.3. Схемы подключения таймеров к сети в соответствии с рисунками 5-8.



Рисунок 5. Электрическая схема подключения таймера ТЭ8А



Рисунок 6. Электрическая схема подключения таймера ТЭ8

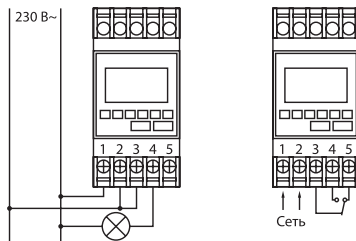

Рисунок 7. Электрическая схема подключения таймера ТЭ15

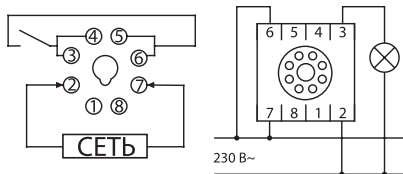

Рисунок 8. Электрическая схема подключения таймера ТЭ15М

5.4. Условия эксплуатации:

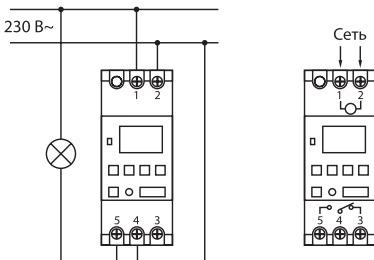
- диапазон рабочих температур окружающего воздуха от -5 до $+40$ °C;

- высота над уровнем моря – не более 2000 метров.

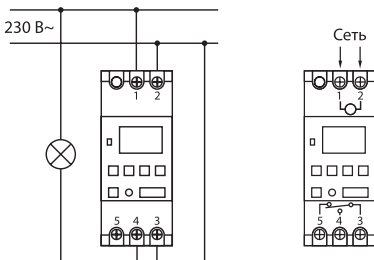
6. Устройство и принцип работы

6.1. Таймеры ТЭ8А, ТЭ8, ТЭ15 и ТЭ15М состоят из следующих узлов: блок питания, микропроцессор, ЖК-дисплей, кнопки программирования, реле с переключающимися контактами, контактные зажимы, резервный аккумулятор и световой индикатор включения реле.

6.2. Микропроцессоры таймеров обеспечивают выполнение 8-32 циклов (в зависимости от исполнения) управления временем включения и отключения нагрузки. Программирование осуществляется кнопками, расположенными на лицевых панелях таймеров.

7. Программирование

7.1. Подключить таймер к источнику питания, инициализировать его работу при помощи кнопки «СБРОС» (в таймерах ТЭ8 и ТЭ8А кнопка «СБРОС» уплотнена в корпус, находится слева от кнопки «ON/OFF/AUTO», она нажимается при по-



мощи ручки, скрепки или другого тонкого предмета). В течение нескольких секунд происходит автоматический опрос состояния таймера, затем включается отсчет времени.

7.2. Установка 12/24-часового режимов ото-

бражения времени: первоначально таймер запрограммирован на работу в 24-часовом режиме. Для переключения на 12-часовой режим необходимо нажать и удерживать в течение нескольких секунд кнопку «ЧАСЫ» (кнопку ) для ТЭ15). При этом на дисплее должен ото-



бразиться значок «AM» (до обеда) или «PM» (после обеда). Для обратного перевода на 24-часовой режим необходимо повторно нажать и удерживать кнопку «ЧАСЫ» (кнопку ) для ТЭ15).



7.3. Установка текущего дня недели и времени:

Операция	Для ТЭ8А, ТЭ8	Для ТЭ15, ТЭ15М
Установка дня недели*	Нажать кнопку «ЧАСЫ» и, не отпуская ее, нажимая кнопку «ДЕНЬ», установить необходимый день недели	Нажать кнопку  , и, не отпуская ее, нажимая кнопку «Д+», установить необходимый день недели
Установка текущего времени: часы	Нажать кнопку «ЧАСЫ» и, не отпуская ее, нажимая кнопку «ЧАС», установить необходимый час	Нажать кнопку  , и, не отпуская ее, нажимая кнопку «Ч+», установить необходимый час
Установка текущего времени: минуты	Нажать кнопку «ЧАСЫ» и, не отпуская ее, нажимая кнопку «МИН.», установить необходимые минуты	Нажать кнопку  , и, не отпуская ее, нажимая кнопку «М+», установить необходимые минуты

* – обозначение дня недели в таймере: MO – Понедельник, TU – Вторник, WE – Среда, TH – Четверг, FR – Пятница, SA – Суббота, SU – Воскресенье.

7.4. Использование кнопки «ПРОГ» (кнопки) для ТЭ15) – программирование:

Операция	Для ТЭ8А, ТЭ8	Для ТЭ15, ТЭ15М
1. Начало программирования: программирование первого цикла включения	Нажать кнопку «ПРОГ.»	Нажать кнопку 
	В левом нижнем углу дисплея отобразится «1 on»	
2. Выбор режима (цикла) работы таймера (все дни недели, будние, выходные и др.)	Нажимая кнопку «ДЕНЬ», выбрать необходимый режим (дни, в которые будет работать таймер)	Нажимая кнопку «Д+», выбрать необходимый режим (дни, в которые будет работать таймер)
	Имеется 15 режимов: 1. MO, TU, WE, TH, FR, SA, SU 2. MO, TU, WE, TH, FR, SA 3. MO, TU, WE, TH, FR 4. SA, SU 5. MO, TU, WE 6. TH, FR, SA 7. MO, WE, FR	8. TU, TH, SA 9. MO 10. TU 11. WE 12. TH 13. FR 14. SA 15. SU
3. Установка времени: часов и минут, в которые должен срабатывать таймер	Нажимая кнопки «ЧАС» и «МИН.», установить необходимое время	Нажимая кнопки «Ч+» и «М+», установить необходимое время
4. Программирование первого цикла выключения	Нажать кнопку «ПРОГ.»	Нажать кнопку 
	В левом нижнем углу дисплея отобразится «1 off»	
	Повторить пункты 2 и 3: нажать кнопку «ДЕНЬ» и выбрать режим. Нажать кнопки «ЧАС» и «МИН.» для установки часов и минут.	Повторить пункты 2 и 3: нажать кнопку «Д+» и выбрать режим. Нажать кнопки «Ч+» и «М+» для установки часов и минут.

Операция	Для ТЭ8А, ТЭ8	Для ТЭ15, ТЭ15М
5. Программирование 2-го и последующих циклов (до 8)	Нажать кнопку «ПРОГ.», (кнопку  для ТЭ15) и повторить пункты, перечисленные выше.	
6. Окончание программирования (выход к текущему времени)	Нажать кнопку «ЧАСЫ»*	Нажать кнопку  *

* – нажать кнопку «ЧАСЫ» () , можно окончить программирование любого количества циклов.

7.5. Использование кнопки «РЕЖИМ»:



Операция	Для ТЭ8А*	Для ТЭ8*	Для ТЭ15, ТЭ15М
При нажатии кнопки «РЕЖИМ» на дисплее отображаются следующие значения	<ul style="list-style-type: none"> • ON – состояние таймера – всегда включен (замкнуты контакты 3 и 4, горит светодиод); • OFF – состояние таймера – всегда выключен (разомкнуты контакты 3 и 4, не горит светодиод); • ON AUTO – таймер переводится в состояние «включено» (замкнуты контакты 3 и 4, горит светодиод), режим работы по заданному циклу от ближайшего выключения; • OFF AUTO – таймер переводится в состояние «выключено» (разомкнуты контакты 3 и 4, не горит светодиод), режим работы по заданному циклу от ближайшего включения. 	<ul style="list-style-type: none"> • ON – состояние таймера – всегда включен (замкнута пара контактов 3 и 4 с парой 5 и 6**, горит светодиод); • OFF – состояние таймера – всегда выключен (разомкнута пара контактов 3 и 4 с парой 5 и 6**, не горит светодиод); • ON AUTO – таймер переводится в состояние «включено» (контакты замкнуты, горит светодиод), режим работы по заданному циклу от ближайшего выключения; • OFF AUTO – таймер переводится в состояние «выключено» (контакты разомкнуты, не горит светодиод), режим работы по заданному циклу от ближайшего включения. 	<ul style="list-style-type: none"> • ON – состояние таймера – всегда включен (замкнуты контакты 4 и 5 (3 и 4 для ТЭ15М), горит светодиод); • OFF – состояние таймера – всегда выключен (разомкнуты контакты 4 и 5 (3 и 4 для ТЭ15М), не горит светодиод); • ON AUTO – таймер переводится в состояние «включено» (замкнуты контакты 4 и 5 (3 и 4 для ТЭ15М), горит светодиод), режим работы по заданному циклу от ближайшего выключения; • OFF AUTO – таймер переводится в состояние «выключено» (разомкнуты контакты 4 и 5 (3 и 4 для ТЭ15М), не горит светодиод), режим работы по заданному циклу от ближайшего включения.



* – для таймеров ТЭ8А и ТЭ8 на лицевой панели имеется аналог кнопки «РЕЖИМ» – кнопка ON/AUTO/OFF». Значения данной кнопки полностью совпадают со значениями кнопки «РЕЖИМ» из таблицы выше;

** – в таймере ТЭ8 выходы 5 и 6 замкнуты между собой, аналогично замкнуты выходы 3 и 4.



7.6. Изменение ранее запрограммированных режимов.

7.6.1. Временное отключение работы таймера по одному или нескольким циклам:

Операция	Для ТЭ8А, ТЭ8	Для ТЭ15, ТЭ15М
Временное отключение одного или нескольких циклов	<p>Нажимая кнопку «ПРОГ.», выбрать номер цикла и операцию (on/off), которые необходимо временно отключить.</p> <p>При отображении на дисплее необходимого цикла нажать на кнопку «РЕЖИМ». Время на дисплее будет отображено прочерками. Для завершения программирования нажать кнопку «ЧАСЫ».</p>	<p>Нажимая кнопку , выбрать номер цикла и операцию (on/off), которые необходимо временно отключить.</p> <p>При отображении на дисплее необходимого цикла нажать на кнопку «РЕЖИМ». Время на дисплее будет отображено прочерками. Для завершения программирования нажать кнопку .</p>



Операция	Для ТЭ8А, ТЭ8	Для ТЭ15, ТЭ15М
Возврат к заранее запрограммированным параметрам	Нажимая кнопку «ПРОГ.», выбрать номер цикла и операцию (on/off), которые необходимо вернуть. При отображении на дисплее необходимого цикла нажать на кнопку «РЕЖИМ», на дисплее отобразится запрограммированное ранее время. Для завершения программирования нажать кнопку «ЧАСЫ».	Нажимая кнопку  , выбрать номер цикла и операцию (on/off), которые необходимо вернуть. При отображении на дисплее необходимого цикла нажать на кнопку «РЕЖИМ». На дисплее отобразится запрограммированное ранее время. Для завершения программирования нажать кнопку  .

7.6.2. Изменение работы таймера по одному или нескольким циклам:

Операция	Для ТЭ8А, ТЭ8	Для ТЭ15, ТЭ15М
Изменение заранее запрограммированных параметров	Нажимая кнопку «ПРОГ.», выбрать номер цикла и операцию (on/off), которые необходимо изменить. При отображении на дисплее необходимого цикла, используя кнопки «ДЕНЬ», «ЧАС» и «МИН.», изменить цикличность и установить необходимое время работы таймера. Для завершения программирования нажать кнопку «ЧАСЫ».	Нажимая кнопку  , выбрать номер цикла и операцию (on/off), которые необходимо изменить. При отображении на дисплее необходимого цикла, используя кнопки «Д+», «Ч+» и «М+», изменить цикличность и установить необходимое время работы таймера. Для завершения программирования нажать кнопку  .

7.7. Режим «Импульс»

Данный режим позволяет включать нагрузку в указанное время на длительность от 1 секунды до 60 минут:

Операция	Для ТЭ8А и ТЭ8	Для ТЭ15, ТЭ15М
1. Начало программирования	Нажать и удерживать в течение 3-х секунд кнопки «ЧАСЫ» и «ON/OFF/AUTO»	Нажать и удерживать в течение 3-х секунд кнопки «Ч+» и «М+»
В левом нижнем углу дисплея загорится значок «P»		
2. Установка длительности импульса	Нажать кнопку «ЧАСЫ» и, не отпуская ее, нажимая кнопки «ДЕНЬ» и «МИН.», установить длительность импульса от 1 секунды до 59 минут 59 секунд	Нажать кнопку  , и, не отпуская ее, нажимая кнопки «Ч+» и «М+», установить длительность импульса от 1 секунды до 99 минут 59 секунд
	Подтвердить установленное время, нажав кнопки «ЧАСЫ» и «ON/OFF/AUTO»	Подтвердить установленное время, нажав кнопки  и «РЕЖИМ»
3. Установка времени включения импульса	Нажать на кнопку «ПРОГ»	Нажать на кнопку 
В левом нижнем углу дисплея отобразится «1 оп»		
	Нажимая кнопки «ЧАС» и «МИН» установить необходимое время	Нажимая кнопки «Ч+» и «М+» установить необходимое время
4. Выбор рабочих дней из недели	Нажимая кнопку «ДЕНЬ» выбрать необходимый режим (дни в которые будет срабатывать «импульс»)	Нажимая кнопку «Д+» выбрать необходимый режим (дни в которые будет срабатывать «импульс»)
15 режимов будут такие же, как в пункте 7.4 разделе 2		

Операция	Для ТЭ8А и ТЭ8	Для ТЭ15, ТЭ15М
5. Программирование 2-го и последующих импульсов	Повторить пункты 3-4 выше	
6. Окончание программирования (выход к текущему времени)	Нажать на кнопку «ЧАСЫ»	Нажать на кнопку «⌚»
7. Выход из режима «Импульс»	Одновременно нажать на кнопки «ЧАСЫ» и «ON/OFF/AUTO»	Одновременно нажать на кнопки «Ч+» и «М+»

Примечание: при переходе в режим «Импульс» работа таймера по времени (пункт 7.4) и по режиму «Обратный отсчет» (пункт 7.8) не ведется, и все программы стираются.

7.8. Режим «Обратный отсчет»

Операция	Для ТЭ8А и ТЭ8	Для ТЭ15, ТЭ15М
1. Начало программирования	Нажать и удерживать в течение 3-х секунд кнопки «ПРОГ» и «ЧАСЫ»	Нажать и удерживать в течение 3-х секунд кнопки «P» и «⌚»
	В левом нижнем углу дисплея загорится значок «d»	
2. Установка времени обратного отсчета	Нажать кнопку «ЧАСЫ» и, не отпуская ее, нажимая кнопки «ДЕНЬ», «ЧАС» и «МИН», установить необходимое время обратного отсчета от 1 секунды до 23 часов 59 минут 59 секунд	Нажать кнопку «⌚» и, не отпуская ее, нажимая кнопки «Ч+» и «М+», установить необходимое время обратного отсчета от 1 секунды до 99 минут 59 секунд
3. Старт / повторный запуск обратного отсчета	Нажать на кнопку «ON/OFF/AUTO» для старта обратного отсчета	Нажать на кнопку «РЕЖИМ» для старта обратного отсчета
	Для повторного запуска обратного отсчета нажать на кнопку «ПРОГ»	Для повторного запуска обратного отсчета нажать на кнопку «P»
4. Выход из режима «Обратный отсчет»	Одновременно нажать на кнопки «ПРОГ» и «ЧАСЫ»	Одновременно нажать на кнопки «P» и «Ч+»

Примечание: при переходе в режим «Обратный отсчет» работа таймера по времени (пункт 7.4) и в режиме «Импульс» (пункт 7.7) не ведется, и все программы стираются.

7.9. Ручное отключение дисплея.

Данная функция может быть востребованной при неиспользовании таймера в течение длительного времени, чтобы сэкономить заряд встроенной батареи. Следует иметь в виду, что при данной операции все настройки таймера сбрасываются

Операция	Для ТЭ8А и ТЭ8	Для ТЭ15, ТЭ15М
Ручное отключение дисплея	Нажать и удерживать в течение 3-х секунд кнопки «ДЕНЬ» и «ЧАС»	Нажать и удерживать в течение 3-х секунд кнопки «Д+» и «Ч+»

Примечание: для начала дальнейшего использования таймера необходимо будет нажать на кнопку «Сброс».

7.10. Сброс настроек таймера

Операция	Для ТЭ8А, ТЭ8	Для ТЭ15, ТЭ15М
Сброс настроек таймера	Для сброса всех настроек таймера нажать скрепкой или другим тонким предметом на кнопку «СБРОС» (находится слева от кнопки ON/AUTO/OFF)	Для сброса всех настроек таймера нажать скрепкой или другим тонким предметом на кнопку «СБРОС»

8. Условия транспортирования и хранения

8.1. Транспортирование изделий допускается в упаковке изготовителя любым видом крытого транспорта, обеспечивающим защиту упакованной продукции от механических повреждений, загрязнений и попадания влаги.

8.2. Хранение изделия осуществляется только в упаковке изготовителя в помещениях с естественной вентиляцией при температуре от -45 до $+50$ °С.

9. Утилизация

9.1. Таймеры не подлежат утилизации в качестве бытовых отходов. Для утилизации прибор необходимо передать в специализированное пред-

приятие для переработки вторичного сырья в соответствии с законодательством РФ.

10. Гарантийные обязательства

10.1. Купленное Вами изделие требует специальной установки и подключения. Вы можете обратиться в уполномоченную организацию, специализирующуюся на оказании такого рода услуг. При этом требуйте наличия соответствующих разрешительных документов (лицензии, сертификатов и т.п.). Лица, осуществившие установку и подключение изделия, несут ответственность за правильность проведенной работы. Помните, квалифицированная установка изделия необходима для его дальнейшего правильного функционирования и гарантийного обслуживания.

10.2. Если в процессе эксплуатации изделия Вы сочтете, что параметры его работы отличаются от изложенных в данном Руководстве по эксплуатации, рекомендуем обратиться за консультацией в организацию, продавшую Вам изделие.

10.3. Производитель устанавливает гарантийный срок на данное изделие в течение 5 лет со дня продажи изделия при условии соблюдения потребителем правил транспортирования, хра-

нения и эксплуатации, изложенных в данном Руководстве по эксплуатации.

10.4. Во избежание возможных недоразумений сохраняйте в течение срока службы документы, прилагаемые к изделию при его продаже (накладные, гарантийный талон).

10.5. Гарантия не распространяется на изделие, недостатки которого возникли вследствие:

- нарушения потребителем правил транспортирования, хранения или эксплуатации изделия;
- действий третьих лиц;
- ремонта или внесения несанкционированных изготовителем конструктивных или схемотехнических изменений неуполномоченными лицами;
- отклонения от государственных стандартов (ГОСТов) и норм питающих сетей;
- неправильной установки и подключения изделия;
- действий непреодолимой силы (стихия, пожар, молния и т.п.).

11. Ограничение ответственности

11.1. Производитель не несет ответственности:

- за прямые, косвенные или вытекающие убытки, потерю прибыли или коммерческие потери, каким бы то ни было образом связанные с изделием;

- возможный вред, прямо или косвенно нанесенный изделием людям, домашним животным, имуществу в случае, если это произошло в результате несоблюдения правил и условий эксплуатации и установки изде-

ля либо умышленных или неосторожных действий покупателя (потребителя) или третьих лиц.

11.2. Ответственность производителя не может

превысить собственной стоимости изделия.

11.3. При обнаружении неисправностей в период гарантийных обязательств необходимо обращаться по месту приобретения изделия.

12. Гарантийный талон

12.1. Таймер электронный типа ТЭ_____ соответствует требованиям ТР ТС 004/2011, ТР ТС 037/2016 и признан годным для эксплуатации.

Дата изготовления « _____ » _____ 20__ г.

Штамп технического контроля изготовителя _____

Дата продажи « _____ » _____ 20__ г.

Подпись продавца _____ ШТАМП МАГАЗИНА

Претензий по внешнему виду и комплектности изделия не имею, с условиями эксплуатации и гарантийного обслуживания ознакомлен:

Подпись покупателя _____

Уполномоченный представитель изготовителя ООО «ТДМ»
117405, РФ, г. Москва, ул. Дорожная, д. 60 Б, этаж 6, офис 647
Телефон: +7 (495) 727-32-14, (495) 640-32-14, (499) 769-32-14
info@tdme.ru, info@tdomm.ru



Произведено под контролем правообладателя товарного знака «TDM ELECTRIC» в Китае на заводе Вэньчжоу Рокгранд Трэйд Кампани, Лтд., Китай, г. Вэньчжоу, ул. Шифу, здание Синьи, оф. А1501

Если в процессе эксплуатации продукции у Вас возникли вопросы, Вы можете обратиться в сервисную службу TDM ELECTRIC по бесплатному телефону: 8 (800) 700-63-26 (для звонков на территории РФ).

Подробнее об ассортименте продукции торговой марки TDM ELECTRIC Вы можете узнать на сайте www.tdme.ru.

**RU** Паспорт

- 1. Наименование продукции, тип (серия), модель:**
Электронные таймеры серии ТЭ8А, ТЭ8, ТЭ15, ТЭ15М.
- 2. Область применения:** в промышленности.
- 3. Основные технические характеристики и параметры:**
230 В, 16 А, режимы: суточный/недельный, программы: 8-32 on/off.
- 4. Правила и условия монтажа:**
В соответствии с технической документацией изготовителя, хранить в упаковке, перевозить в закрытом транспорте. Не требует специальной утилизации.
- 5. Правила и условия безопасной эксплуатации (использования):**
Не разбирать, не бросать, не погружать в воду.
- 6. Информация о мерах, которые следует принять при обнаружении неисправности продукции:**
Обращаться по месту приобретения.

7. Месяц/год изготовления продукции, срок службы, гарантийный срок:

Дата изготовления «___» _____ 20___ г.

Срок службы не менее 10 лет.

Гарантийный срок 5 лет.

8. Наименование и местонахождение изготовителя (уполномоченного представителя), импортера, информация для связи с ними:

Произведено под контролем правообладателя товарного знака

«TDM ELECTRIC» на заводе: Вэньчжоу Рокиранд Трэйд Кампани, Лтд.

Адрес: Китай, г. Вэньчжоу, Ш. Шифу, здание Синь, оф. А1501.

Телефон: +86(577)88982822.

Импортер:

Общество с ограниченной ответственностью «ТДМ Логистика», адрес:

РФ, 117405, г. Москва, ул. Дорожная, д. 60 Б, этаж 6, офис 603.

9. Свидетельство о приеме:

Продукция торговой марки TDM ELECTRIC изготовлена и принята в соответствии с обязательными требованиями государственных стандартов, действующей технической документацией и признана годной для эксплуатации.

10. Комплектность:

- Изделие.
- Паспорт.
- Упаковка.

KZ Төлқұжат

- 1. Өнім атауы, типі, үлгісі:**
Электронные таймеры серии ТЭ8А, ТЭ8, ТЭ15, ТЭ15М.
- 2. Қолдану саласы:** өнеркәсіпте.
- 3. Негізгі техникалық сипаттамалары мен параметрлері:**
230 В, 16 А, режимі: суточный/недельный, программы: 8-32 on/off.
- 4. Монтаж ережелері мен шарттары:**
Өндірушінің техникалық құжаттамасына сәйкес орамдына сақталсын, жабық кәліпте тасымалдансын, арнайы пайдаға асыруды талап етпейді.
- 5. Қауіпсіз пайдалану ережелері мен шарттары:**
Бүзбаныз, лактырмаңыз, суга батырмаңыз.
- 6. Өнім ақауы анықталғанда қолданылатын шаралар туралы ақпарат:**
Сатып алған жерге жолығыңыз.
- 7. Қызмет ету мерзімі, кепілдік мерзімі:**
Қызмет ету мерзімі кем дегенде 10 жыл.
Кепілдік мерзімі 5 жыл.
- 8. Өндірушінің (үяклетті өкпідің), импорттаушының атауы мен орналасқан жері, олармен байланысу ақпараты:**
TDM ELECTRIC тапсырысмен және бақылауында келетін зауытта өндіріледі.
Вэньчжоу Рокиранд Трэйд Кампани, Лтд.
Мекенжайы: Қытай, Вэньчжоу қ., Шифу көш., Синь ғимараты, А1501 оф.
Телефон: +86(577)88982822.
Импорттаушылар:
Жауапкершілік шеңбері серіктестігі «ТДМ Логистика», мекен-жайы: РФ, 117405, қ. Москва, көше Дорожная, үй 60Б, қабат 6, кеңсе 603.
- 9. Қабылдау туралы күзлік:**
TDM ELECTRIC сауда белгісінің өнімі мемлекеттік стандарттардың, қолданымсыз техникалық құжаттаманың міндетті талаптарына сәйкес өндіріліп, қабылданды және пайдалануға жарамды деп танылды.
- 10. Жанытықтылық:**
 - Бұйым.
 - Төлқұжат.
 - Орамы.

Уполномоченный представитель изготовителя ООО «ТДМ»
117405, РФ, г. Москва, ул. Дорожная, д. 60 Б, этаж 6, офис 647
Телефон: +7 (495) 727-32-14, (495) 640-32-14, (499) 769-32-14
info@tdme.ru, info@tddom.ru

AM Անձնագիր

- 1. Արտադրանքի անվանումը, տեսակը, մոդելը.**
Электронные таймеры серии ТЭ8А, ТЭ8, ТЭ15, ТЭ15М:
- 2. Կիրառման ընթացված.** արդյունաբերությունում:
- 3. Հիմնական տեխնիկական ընթացքերն ու պարամետրերը.**
230 В, 16 А, режимы: суточный/недельный, программы: 8-32 on/off:
- 4. Դնտառման կանոններն ու պայմանները.**
Համաձայն արտադրողի տեխնիկական ընթացքերի պահել փաթեթի մեջ, տեղադրիմել փակ տրանսպորտի մեջ, չի պահանջում հատուկ օգտահանությունը:
- 5. Անվտանգ շահագործման (օգտագործման) կանոններն ու պայմանները.** Չգտնել, չկտնել, չըի մեջ չըկուկել:
- 6. Տեղեկություններ միջոցների մասին, որոնք հարկավոր է ձեռնարկել արտադրանքի անսարքություն հայտնաբերելու դեպքում.** Դիմել ձեռնըրնման տեղը:
- 7. Ճառայության ժամկետը, երաշխիքային ժամկետը.**
Ճառայության ժամկետը ոչ պակաս 10 տարուց:
երաշխիքային ժամկետը 5 տարի:
- 8. Արտադրողի (լիազորված ներկայացուցչի), ներմուծողի, անվանումն ու գտնվելու վայրը, տեղեկություններ կրանց հետ կապվելու վեբադրուղը.**
Արտադրված է օրտոմառումով: TDM ELECTRIC-ի պատկերով և վերնահղարկային ներք. Վանչոու Ռոկրանդ Թրեյդ Կամպանի, Լտդ. Հայացե. Չինաստան, քաղաք Վեյնչոու, փողոց Չինյու, շենք Սինի, գրասենյակ Ա1501:
Հեռ. +86(577)88982822.
Արտուծուղը:
Անհմանաթիվ պատասխանատվության ընկերություն «ТДМ Логистика», հայացքով: РФ, քաղաք Մոսկվա, փողոց Դորո՜յնա, տունը 60 «Б», հարկը 6, գրասենյակ 603.
- 9. Կապակցան ընդունման մասին.**
TDM ELECTRIC պարանքնիչի արտադրանքն արտադրվել և ընդունվել է գործող տեխնիկական փաստաթղթերի,պետական չափորոշիչների պարտադիր պահանջներին համապատասխան և համարվել է պիտանի շահագործման համար:
- 10. Կոմպլեկտավորություն.**
 - Արտադրանք.
 - Անձնագիր:
 - Վաքթթավորում:

KG Паспорт

- 1. Өнүмдөрдүн аталыштары, түрү, модели:**
Электронные таймеры серии ТЭ8А, ТЭ8, ТЭ15, ТЭ15М.
- 2. Колдонуу тармагы:** өнөр жайда.
- 3. Негизги техникалык мүнөздөмөлөрү жана параметрлери:**
230 В, 16 А, режимы: суточный/недельный, программы: 8-32 on/off.
- 4. Орнотуу эрежелери жана шарттары:**
Өндүрүүчүнүн техникалык өжөттөмөсү боюнча, таңгакта сактоо керек, жакы унаада ташуу керек, өзгөчө утилизацияны талап кылбайт.
- 5. Коопсуз эксплуатация (колдонуу) эрежелери жана шарттары:**
Акжаратууга болбойт, ыргытууга болбойт, суга салууга болбойт.
- 6. Өнүмдө бузукуту табылган учурда чаралар көрүү боюнча маалымат:** Сатып алган жерге кайрылуу керек.
- 7. Жарактуулук мөөнөтү, кепилдик мөөнөтү:**
Жарактуулук мөөнөтү 10 жылдан кем эмес.
Кепилдик мөөнөтү 5 жыл.
- 8. Өндүрүүчүнүн (уюкталган өкүлдүн), импортоочунун аты жана турган жайы, алар менен байланышууга маалымат:**
TDM ELECTRIC буйрутмасы боюнча жана кеземелдөөсү алдында заводдо өндүрүлгөн:
Вэньчжоу Рокиранд Трэйд Кампани, Лтд.
Дареги: Кытай, Вэньчжоу ш., Шифу көш., Синь ғимараты, кеңсе А1501.
Телефон: +86(577)88982822.
Импортоочулар:
Жоопкерчилиги чектелген коом «ТДМ Логистика», дарек: РФ, 117405, ш. Москва, киче Дорожная, үй 60 «Б», кабат 6, иш 603.
- 9. Кабыл алуу жөнүндө күбөлүк:**
TDM ELECTRIC соода белгилемени өнүмү мамлекеттик үлгүлөрдүн милдеттуу талаптары жана колдонуудагы техникалык өжөттөмө боюнча өндүрүлгөн жана кабыл алган жана колдонууга жарактуу деп белгилениген.
- 10. Комплектуулук:**
 - Буюм.
 - Паспорт.
 - Таңгак.

Если в процессе эксплуатации продукции у Вас возникли вопросы, Вы можете обратиться в сервисную службу TDM ELECTRIC по бесплатному телефону: 8 (800) 700-63-26 (для звонков на территории РФ). Подробнее об ассортименте продукции торговой марки TDM ELECTRIC Вы можете узнать на сайте www.tdme.ru.

