

Колодки клеммные JXB EKF PROxima

Колодки клеммные JXB и EK-JXB (земля) EKF PROxima устанавливаются на DIN-рейку в распределительных щитах для надежного и удобного подключения проводников различных сечений и разного назначения. Зажим проводника осуществляется винтом. Рассчитаны на применение в цепях переменного тока с частотой 50 Гц. Изготовлены из цветного пожаростойкого полиамида.

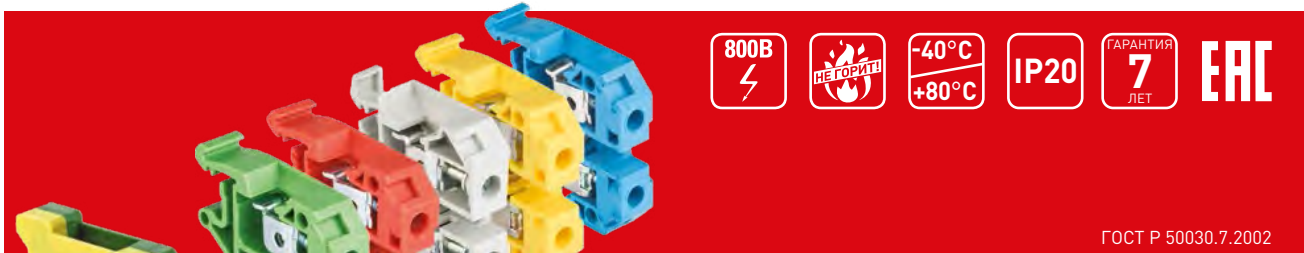

Корпус выполнен из качественного полиамида, не подверженного иссыханию и растрескиванию



Автоматическая фиксация клеммы на DIN-рейку обеспечивает быстроту монтажа



Прижимная пластина контактной группы для надежной фиксации проводника



Затягивание центрального винта обеспечивает надежную фиксацию клеммы на DIN-рейке







Токоведущая пластина выполнена из анодированной стали



Широкий ассортимент по сечению (1-95 мм²), цвету и типу (JXB / EK-JXB)

Изображение	Наименование	Сечение мм ²	Номинальное напряжение переменного тока, В	Номинальный ток, А	Сечение многожильного проводника, мм ²	Длина снятия изоляции, мм	Момент затяжки, Нм	Цвет	Количество уровней	Соединение PE	Артикул
	Колодка клеммная JXB-2,5/35 EKF PROxima	2,5	800	25	1-2,5	10	0,4	Серый	1	Нет	plc-jxb-2.4/35gy
	Колодка клеммная JXB-4/35 EKF PROxima	4		35	2-4	10	0,5				plc-jxb-4/35gy
	Колодка клеммная JXB-6/35 EKF PROxima	6		50	4-6	12	0,8				plc-jxb-6/35gy
	Колодка клеммная JXB-10/35 EKF PROxima	10		70	6-10	12	1,2				plc-jxb-10/35gy
	Колодка клеммная JXB-16/35 EKF PROxima	16		90	10-16	14	1,2				plc-jxb-16/35gy
	Колодка клеммная JXB-35/35 EKF PROxima	35		125	16-35	18	2,5				plc-jxb-35/35gy
	Колодка клеммная JXB-70/35 EKF PROxima	70		250	35-70	25	6 - 10				plc-jxb-70/35gy
	Колодка клеммная EK-2,5/25 JXB EKF PROxima	2,5	-	1-2,5	10	0,4	Желто-зеленый	1	Есть	plc-ek-2.5/25	
	Колодка клеммная EK-4/32 JXB EKF PROxima	4	-	2,5-4	10	0,5				plc-ek-4/32	
	Колодка клеммная EK-6/40 JXB EKF PROxima	6	-	4-6	12	0,8				plc-ek-6/40	
	Колодка клеммная EK-10/63 JXB EKF PROxima	10	-	6-10	12	1,2				plc-ek-10/63	
	Колодка клеммная EK-16/80 JXB EKF PROxima	16	-	10-16	14	1,2				plc-ek-16/80	
	Колодка клеммная EK-35/125 JXB EKF PROxima	35	-	16-35	18	2,5				plc-ek-35/125	
	Колодка клеммная EK-70/200 JXB EKF PROxima	70	-	35-70	25	6 - 10				plc-ek-70/200	







Фото	Наименование	Сечение мм ²	Номинальное напряжение переменного тока, В	Номинальный ток, А	Сечение многожильного проводника, мм ²	Длина снятия изоляции, мм	Момент затяжки, Нм	Цвет	Количество уровней	Соединение РЕ	Артикул
	Колодка клеммная JXB-2,5/35 EKF PROxima	2,5	800	25	1-2,5	10	0,4	Желтый	1	Нет	plc-jxb-2.5/35y
	Колодка клеммная JXB-4/35 EKF PROxima	4		35	2-4	10	0,5				plc-jxb-4/35y
	Колодка клеммная JXB-6/35 EKF PROxima	6		50	4-6	12	0,8				plc-jxb-6/35y
	Колодка клеммная JXB-10/35 EKF PROxima	10		70	6-10	12	1,2				plc-jxb-10/35y
	Колодка клеммная JXB-16/35 EKF PROxima	16		90	10-16	14	1,2				plc-jxb-16/35y
	Колодка клеммная JXB-2,5/35 EKF PROxima	2,5		25	1-2,5	10	0,4	Зеленый			plc-jxb-2.5/35gn
	Колодка клеммная JXB-4/35 EKF PROxima	4		35	2-4	10	0,5				plc-jxb-4/35gn
	Колодка клеммная JXB-6/35 EKF PROxima	6		50	4-6	12	0,8				plc-jxb-6/35gn
	Колодка клеммная JXB-10/35 EKF PROxima	10		70	6-10	12	1,2				plc-jxb-10/35gn
	Колодка клеммная JXB-16/35 EKF PROxima	16		90	10-16	14	1,2				plc-jxb-16/35gn
	Колодка клеммная JXB-2,5/35 EKF PROxima	2,5		25	1-2,5	10	0,4	Красный			plc-jxb-2.5/35r
	Колодка клеммная JXB-4/35 EKF PROxima	4		35	2-4	10	0,5				plc-jxb-4/35r
	Колодка клеммная JXB-6/35 EKF PROxima	6		50	4-6	12	0,8				plc-jxb-6/35r
	Колодка клеммная JXB-10/35 EKF PROxima	10		70	6-10	12	1,2				plc-jxb-10/35r
	Колодка клеммная JXB-16/35 EKF PROxima	16		90	10-16	14	1,2				plc-jxb-16/35r
	Колодка клеммная JXB-2,5/35 EKF PROxima	2,5		25	1-2,5	10	0,4	Синий			plc-jxb-2.5/35b
	Колодка клеммная JXB-4/35 EKF PROxima	4		35	2-4	10	0,5				plc-jxb-4/35b
	Колодка клеммная JXB-6/35 EKF PROxima	6		50	4-6	12	0,8				plc-jxb-6/35b
	Колодка клеммная JXB-10/35 EKF PROxima	10		70	6-10	12	1,2				plc-jxb-10/35b
	Колодка клеммная JXB-16/35 EKF PROxima	16		90	10-16	14	1,2				plc-jxb-16/35b
	Колодка клеммная JXB-35/35 EKF PROxima	35	125	16-35	18	2,5	plc-jxb-35/35b				
	Колодка клеммная JXB-70/35 EKF PROxima	70	250	35-70	25	6 - 10	plc-jxb-70/35b				
	Колодка клеммная JXB-95/35 EKF PROxima	95	330	50-95	25	6 - 10	plc-jxb-95/35 b				

Колодки клеммные JXB специальные

В колодке клеммной для плавких вставок тип RD применяются широко распространенные предохранители размером 5x20 мм. Данные клеммы можно использовать в цепях постоянного и переменного тока.

Колодка клеммная измерительная тип К переключающего типа: использование переключателя-ножа для выполнения операции замыкания-размыкания цепи позволяет производить измерения. Замыкание и размыкание цепи необходимо проводить при отсутствии напряжения. Переключатель ножевого типа имеет пластиковое основание ярко оранжевого цвета и угол раскрытия 90°.

Колодка клеммная измерительная JXB-6S1 испытательного типа: подвижный модуль, используемый в качестве переключателя, выдерживает максимальный рабочий ток (см. таблицу) через контактную пластину. Для переключения оператор должен использовать шлицевую отвертку, чтобы выкрутить винт и свободно перемещать скользящую часть, при этом будет создан видимый разрыв. С каждой из сторон терминала находится измерительное гнездо, используемое для формирования тестового соединения, при этом не требуется приостанавливать работу системы во время измерения тока.

Изображение	Наименование	Сечение мм ²	Номинальное напряжение переменного тока, В	Номинальный ток, А	Сечение многожильного проводника, мм ²	Длина снятия изоляции, мм	Момент затяжки, Нм	Цвет	Количество уровней	Соединение РЕ	Артикул
	Колодка клеммная двойная JXB-4/35 EKF PROxima	4	500	32	0,2-4	10	0,5	Серый	2	Нет	plc-jxb-2-4/35gy
	Колодка клеммная двойная JXB-4/35 тип L EKF PROxima			32	0,2-4	10	0,5				plc-jxb-2-4/35Lgy
	Колодка клеммная для плавких вставок JXB-4/35 тип RD EKF PROxima			0,5-20*	0,2-4	10	0,5				plc-jxb-4/35RDgy
	Колодка клеммная измерительная JXB-4/35 тип K EKF PROxima		400	16	0,2-4	10	0,5		plc-jxb-4/35K		
	Колодка клеммная двойная измерительная JXB-4/35 тип K EKF PROxima		500	16	0,2-4	10	0,5		2		plc-jxb-2-4/35Kgy
	Колодка клеммная измерительная JXB-6S1/35 EKF PROxima				6	41	0,5-6		12		0,8

* Зависит от номинала предохранителя.

Таблица подбора аксессуаров

Наименование	Цвет	Заглушка	Перемычки 2PIN		Перемычки 3PIN		Перемычки 10PIN	
		Артикул	Наименование перемычки	Артикул	Наименование перемычки	Артикул	Наименование перемычки	Артикул
Колодка клеммная JXB-2,5/35	Серый	sak-2.5-35	2PIN для 2,5 мм ²	plc-per-2PIN-2,5	3PIN для 2,5 мм ²	plc-per-3PIN-2,5	10PIN для 2,5 мм ²	plc-per-10PIN-2,5
Колодка клеммная JXB-4/35		sak-4-35	2PIN для 4,0 мм ²	plc-per-2PIN-4	3PIN для 4,0 мм ²	plc-per-3PIN-4	10PIN для 4,0 мм ²	plc-per-10PIN-4
Колодка клеммная JXB-6/35		sak-4-35	2PIN для 6,0 мм ²	plc-per-2PIN-6	3PIN для 6,0 мм ²	plc-per-3PIN-6	10PIN для 6,0 мм ²	plc-per-6PIN-6
Колодка клеммная JXB-10/35		sak-4-35	2PIN для 10,0 мм ²	plc-per-2PIN-10	3PIN для 10,0 мм ²	plc-per-3PIN-10	10PIN для 10,0 мм ²	plc-per-10PIN-10
Колодка клеммная JXB-16/35		sak-16-35	2PIN для 16,0 мм ²	plc-per-2PIN-16	3PIN для 16,0 мм ²	plc-per-3PIN-16	10PIN для 16,0 мм ²	plc-per-10PIN-16
Колодка клеммная JXB-35/35		sak-35-35	2PIN для 35,0 мм ²	plc-per-2PIN-35	3PIN для 35,0 мм ²	plc-per-3PIN-35	10PIN для 35,0 мм ²	plc-per-10PIN-35
Колодка клеммная JXB-70/35		sak-70-35	-	-	-	-	-	-
Колодка клеммная JXB-2,5/35	Желтый	sak-2.5-35	2PIN для 2,5 мм ²	plc-per-2PIN-2,5	3PIN для 2,5 мм ²	plc-per-3PIN-2,5	10PIN для 2,5 мм ²	plc-per-10PIN-2,5
Колодка клеммная JXB-4/35		sak-4-35	2PIN для 4,0 мм ²	plc-per-2PIN-4	3PIN для 4,0 мм ²	plc-per-3PIN-4	10PIN для 4,0 мм ²	plc-per-10PIN-4
Колодка клеммная JXB-6/35		sak-4-35	2PIN для 6,0 мм ²	plc-per-2PIN-6	3PIN для 6,0 мм ²	plc-per-3PIN-6	10PIN для 6,0 мм ²	plc-per-6PIN-6
Колодка клеммная JXB-10/35		sak-4-35	2PIN для 10,0 мм ²	plc-per-2PIN-10	3PIN для 10,0 мм ²	plc-per-3PIN-10	10PIN для 10,0 мм ²	plc-per-10PIN-10
Колодка клеммная JXB-16/35		sak-16-35	2PIN для 16,0 мм ²	plc-per-2PIN-16	3PIN для 16,0 мм ²	plc-per-3PIN-16	10PIN для 16,0 мм ²	plc-per-10PIN-16
Колодка клеммная JXB-2,5/35	Зеленый	sak-2.5-35	2PIN для 2,5 мм ²	plc-per-2PIN-2,5	3PIN для 2,5 мм ²	plc-per-3PIN-2,5	10PIN для 2,5 мм ²	plc-per-10PIN-2,5
Колодка клеммная JXB-4/35		sak-4-35	2PIN для 4,0 мм ²	plc-per-2PIN-4	3PIN для 4,0 мм ²	plc-per-3PIN-4	10PIN для 4,0 мм ²	plc-per-10PIN-4
Колодка клеммная JXB-6/35		sak-4-35	2PIN для 6,0 мм ²	plc-per-2PIN-6	3PIN для 6,0 мм ²	plc-per-3PIN-6	10PIN для 6,0 мм ²	plc-per-6PIN-6
Колодка клеммная JXB-10/35		sak-4-35	2PIN для 10,0 мм ²	plc-per-2PIN-10	3PIN для 10,0 мм ²	plc-per-3PIN-10	10PIN для 10,0 мм ²	plc-per-10PIN-10
Колодка клеммная JXB-16/35		sak-16-35	2PIN для 16,0 мм ²	plc-per-2PIN-16	3PIN для 16,0 мм ²	plc-per-3PIN-16	10PIN для 16,0 мм ²	plc-per-10PIN-16
Колодка клеммная JXB-2,5/35	Красный	sak-2.5-35	2PIN для 2,5 мм ²	plc-per-2PIN-2,5	3PIN для 2,5 мм ²	plc-per-3PIN-2,5	10PIN для 2,5 мм ²	plc-per-10PIN-2,5
Колодка клеммная JXB-4/35		sak-4-35	2PIN для 4,0 мм ²	plc-per-2PIN-4	3PIN для 4,0 мм ²	plc-per-3PIN-4	10PIN для 4,0 мм ²	plc-per-10PIN-4
Колодка клеммная JXB-6/35		sak-4-35	2PIN для 6,0 мм ²	plc-per-2PIN-6	3PIN для 6,0 мм ²	plc-per-3PIN-6	10PIN для 6,0 мм ²	plc-per-6PIN-6
Колодка клеммная JXB-10/35		sak-4-35	2PIN для 10,0 мм ²	plc-per-2PIN-10	3PIN для 10,0 мм ²	plc-per-3PIN-10	10PIN для 10,0 мм ²	plc-per-10PIN-10
Колодка клеммная JXB-16/35		sak-16-35	2PIN для 16,0 мм ²	plc-per-2PIN-16	3PIN для 16,0 мм ²	plc-per-3PIN-16	10PIN для 16,0 мм ²	plc-per-10PIN-16
Колодка клеммная JXB-2,5/35	Синий	sak-2.5-35b	2PIN для 2,5 мм ²	plc-per-2PIN-2,5	3PIN для 2,5 мм ²	plc-per-3PIN-2,5	10PIN для 2,5 мм ²	plc-per-10PIN-2,5
Колодка клеммная JXB-4/35		sak-4-35b	2PIN для 4,0 мм ²	plc-per-2PIN-4	3PIN для 4,0 мм ²	plc-per-3PIN-4	10PIN для 4,0 мм ²	plc-per-10PIN-4
Колодка клеммная JXB-6/35		sak-4-35b	2PIN для 6,0 мм ²	plc-per-2PIN-6	3PIN для 6,0 мм ²	plc-per-3PIN-6	10PIN для 6,0 мм ²	plc-per-6PIN-6
Колодка клеммная JXB-10/35		sak-4-35b	2PIN для 10,0 мм ²	plc-per-2PIN-10	3PIN для 10,0 мм ²	plc-per-3PIN-10	10PIN для 10,0 мм ²	plc-per-10PIN-10
Колодка клеммная JXB-16/35		sak-16-35b	2PIN для 16,0 мм ²	plc-per-2PIN-16	3PIN для 16,0 мм ²	plc-per-3PIN-16	10PIN для 16,0 мм ²	plc-per-10PIN-16
Колодка клеммная JXB-35/35		sak-35-35b	2PIN для 35,0 мм ²	plc-per-2PIN-35	3PIN для 35,0 мм ²	plc-per-3PIN-35	10PIN для 35,0 мм ²	plc-per-10PIN-35
Колодка клеммная JXB-70/35		sak-70-35b	-	-	-	-	-	-
Колодка клеммная двойная JXB-4/35	Серый	sak-2-4-35	-	-	-	-	-	-
Колодка клеммная двойная JXB-4/35 тип L		sak-2-4-35	-	-	-	-	-	-
Колодка клеммная для плавких вставок JXB-4/35 тип RD		sak-4-35RD	-	-	-	-	-	-
Колодка клеммная измерительная JXB-4/35 тип K		sak-4/35Kgy	-	-	-	-	-	-
Колодка клеммная двойная измерительная JXB-4/35 тип K		sak-2-4-35K	-	-	-	-	-	-
Колодка клеммная измерительная JXB-6S1/35		sak-6S1-35	-	-	-	-	-	-

Таблица подбора общих аксессуаров

Изображение	Наименование	Артикул
	Маркеры без нумерации (50 шт.) EKF PROxima	dek-35-0
	Маркеры с нумерацией 1-10 (10 шт.) EKF PROxima	dek-35-1-10
	Маркеры с нумерацией 1-50 (10 шт.) EKF PROxima	dek-35-1-50
	Маркеры с символами A, B, C, N, PE (10 шт.) EKF PROxima	dek-35-A-PE
	Маркеры с символами L1, L2, L3, N, PE (10 шт.) EKF PROxima	dek-35-L-1-3

Изображение	Наименование	Артикул
	Держатель для маркировки клеммных групп EKF PROxima	ahdw-2-38
	Зажим на DIN-рейку, 1 винт EKF PROxima	ahdw-211
	Зажим на DIN-рейку, 2 винта EKF PROxima	ahdw-201
	Зажим на DIN-рейку пластиковый, 1 винт EKF PROxima	ahdw-ew

ТЕХНИЧЕСКИЕ ХАРАКТЕРИСТИКИ

Параметры	Значения
Степень защиты по ГОСТ 14254	IP20
Материал корпуса	Полиамид 6.6
Материал контактной части	Анодированная сталь
Способ монтажа	DIN-рейка, стандартный профиль 35 мм
	DIN-рейка, профиль G 32 мм
Тип соединения	Винтовое
Температура эксплуатации, °C	От -40 до +80
Количество контактных гнезд на уровень	2

Габаритные и установочные размеры

JXB-6S1/35 серая

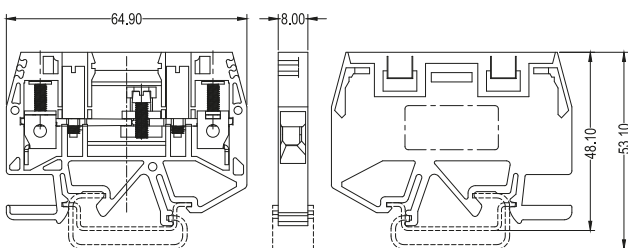

JXB-4/35, JXB-4/35 тип L серая

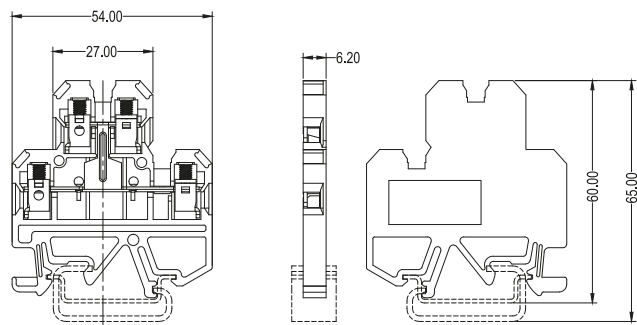

JXB-2-4/35 тип K серая

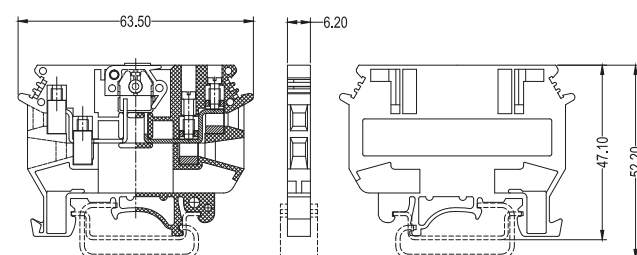

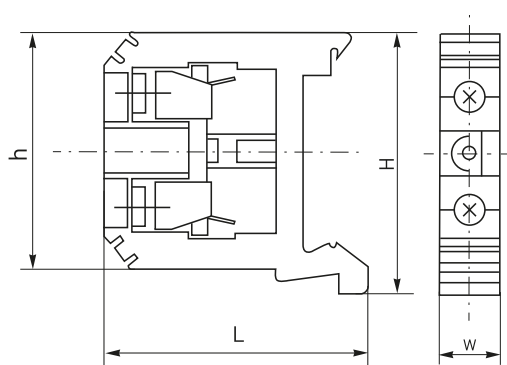

Наименование	Размеры, мм			
	L	H	h	W
JXB-2,5/35	40,5	40,7	39	6,5
JXB-4/35	45	42	40	6,5
JXB-6/35	45	42	40	8
JXB-10/35	45	42	40	10
JXB-16/35	51,5	50	50	12
JXB-35/35	62	59	59	18
JXB-70/35	78	75	75	22
JXB-95/35	91	89	83,5	26
EK-2,5/25 JXB (аналог БЗН)	39	57	39	6,2
EK-4/32 JXB (аналог БЗН)	47	57	40,5	7
EK-6/40 JXB (аналог БЗН)	47	58	40,5	8
EK-10/63 JXB (аналог БЗН)	47	57	40,5	10
EK-16/80 JXB (аналог БЗН)	51	57	50,5	12
EK-35/125 JXB (аналог БЗН)	60	58,5	58,5	18
EK-70/200 JXB (аналог БЗН)	81	75,5	75,5	22

JXB-2-4/35 тип RD серая

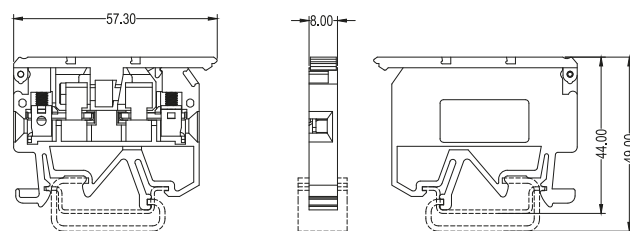

JXB-4/35 тип К серая

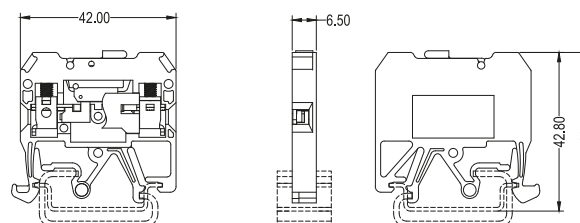

Типовая комплектация

1. Клемма JXB (50/40/10 шт. в упаковке, зависимости от габарита изделия).
2. Комплект маркеров.
3. В комплект поставки клемм EK-JXB входит боковая крышка.