

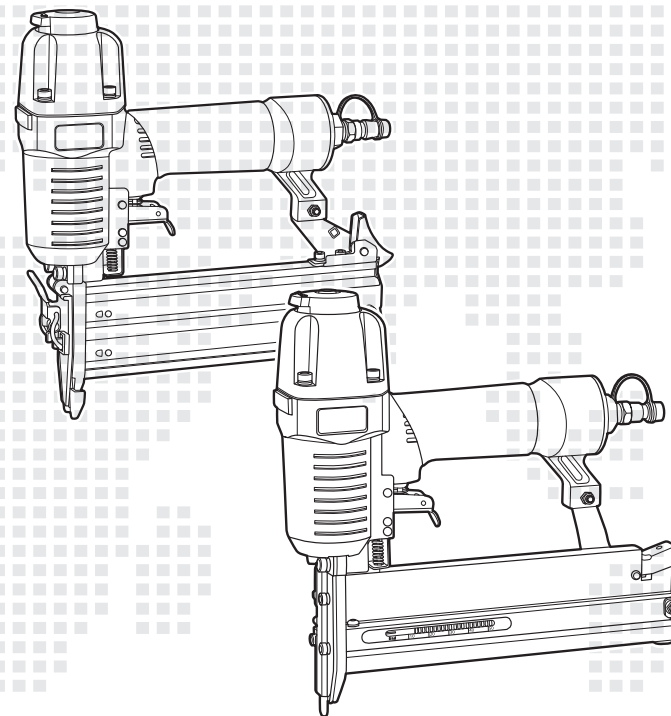

CROWN
TOOLS FOR A BETTER LIFE

■ CT38106
■ CT38107

CROWN-AT_Man.CT38106/107_11.2018_V.1.0_INTL-07



Merit Link International AG
P.O. Box 641, CH-6855 Stabio
Switzerland
www.meritlink.com

TM.by
ONLINE STORE
<https://tm.by>
Интернет-магазин



- en** Original instructions
- es** Manual original
- ru** Оригинальное руководство по эксплуатации
- ua** Оригінальна інструкція з експлуатації
- kz** Пайдалану нұсқаулығының түпнұсқасы
- ar** دليل المستخدم الأصلي
- fa** دفترچه راهنمای اصلی

IMPORTANT

Read all safety rules and operating Instructions carefully before first use it. Keep this Manual for future reference.



I. Technical data

CT38106

Weight (without fasteners).....	1,4 kgs (3.09lbs)
Air inlet size	1/4" (ISO 7-1) Or coupling ISO 6150-B-12
Activation mode	single sequential actuation
Maximum allowable pressure.....	120PSI (8.3bar)
Recommended allowable pressure range.....	70-110psi (4.8-7.5bar)
Noise characteristic values in accordance with EN 12549 and EN ISO 4871.	
LpA :	92,2 dB(A)
LwA	105,2 dB(A)
Vibration characteristic values in accordance with ISO 8662-11 and EN 12096.....	2.5 m/s ²
Uncertainty of measurement.....	0,013 m/s ² U=99%, K=2,576
Recommended lubricant.....	white mineral oil 10 #

CT38107

Weight (without fasteners).....	1.6kgs (3.53lbs)
Air inlet size	1/4" (ISO 7-1) Or coupling ISO 6150-B-12
Activation mode	single sequential actuation
Maximum allowable pressure.....	120psi (8.3 bar)
Recommended allowable pressure range.....	60-100psi (4 to 7 bar)
Noise according to EN 12549:1999 and EN ISO 4871:	
A-weighted sound pressure level: LpA=88.7dB(A).	
Sound power level: LwA= 101.7dB(A).	
A-weighted sound pressure level(at working station):	
C-weighted sound pressure level LpC= 106.3dB(A).	
Vibration according to ISO 8662-11:1999:	
Vibration in the handle: ah,W=1.9m/s ² , K=0.509m/s ²	
Recommended lubricant.....	white mineral oil 10 #

1 Fastener

CT38106

Fastener size: 18gauge(1.25x1.00mm)
Nail length: 15-50mm (19/32" - 2")
Magazine capacity:100pcs

CT38107

Fastener size: Drives18Ga Brad Nails 19/32 " ~2 " and 18Ga Crown staples 5/8 " ~1-37/64 " .
Crown : 5.7mm(7/32") .
Nail capacity: 100pcs

2 Accessories

Hexagon Key
Lubricant
Operating instruction

English
1

3 Description/Features

CT38106:

New-type magazine pressing button, fast and easily loading of nails.
Die-cast alum. Body for strong power and light weight.
360 degree adjustable air deflector.
Rubber grip handle for reducing the fatigue of operator.

CT38107:

2 in 1 Combi nailer: Magazine design,shoot both 18Ga. Brads and 18Ga.Staples, Touch strike security system is safe for the operator,Tool free depth control to control the nails depth.

4 location of Parts (see Figure 1 and 2)

CT38106

A-Magazine
B-Safety Yoke
C-Trigger
D-Magazine Latch
E-Air Quick Coupler
F-Exhaust Vent
G-Quick release handle

Fig. 1

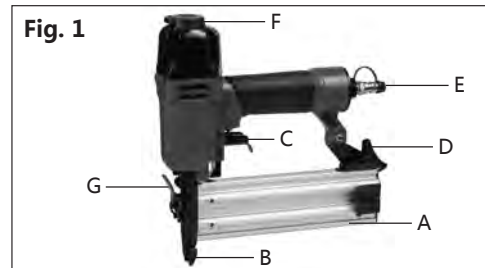

CT38107

A-Magazine
B-Magazine Latches
C-Safety Yoke
D-Trigger
E-Exhaust Vent
F-Air Quick Coupler

Fig. 2

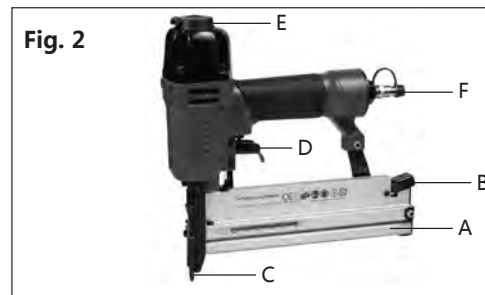

II. Special references

1 Instructions

The following standard is applicable to fastener driving tools; EN792-13:2000+A1:2008
" Hand-held non-electric power tools-safety requirements – Part 13: Fastener driving tools" .
This standard requires that

- 1、 Only those fasteners which are specified in the operating instructions (see TECHNICAL DATA)shall be used in fastener driving tools. The fastener driving tool and the fasteners specified in the operating instructions are to be considered as one unit safety system;
- 2、 Quick action couplings shall be used for connection to the compressed air system and the non-sealable nipple must be fitted at the tool in such a way that no compressed air remains in the tool after disconnection;
- 3、 Oxygen or combustible gases shall not be used as an energy source for compressed air operated fastener driving tools;
- 4、 Fastener driving tools shall only be connected to an air-supply where the maximum allowable pressure of the tool cannot be exceeded by more than 10%;in the case of higher pressure ,a

English
2

pressure reducing valve which includes a downstream safety valve shall be built into the compressed air supply;

- 5、 Only spare parts specified by the manufacturer or his authorized representative shall be used in the repair of fastener driving tools;
- 6、 Repairs shall be carried out only by the manufacturers authorized agents or by other experts, having due regard to the information given in the operating instructions.
- 7、 Stands for mounting the fastener driving tools to a support, for example to a work table, shall be designed and constructed by the stand manufacturer in such a way that the fastener driving tools can be safely fixed for the intended use, thus for example avoiding damage, distortion, displacement.

Special fields of application for the fastener driving tool may require the observance of additional provisions and regulations.

- 8、 Only the main energy and lubricants listed in the operating instructions may be used;
- 9、 Fastener driving tools marked with an inverted equilateral triangle standing on one point may only be used with an effective safety voke;
- 10、 For the maintenance of fastener driving tools, only spare parts specified by the manufacturer or his authorized representative shall be used;
- 11、 Repairs shall be carried out only by agents authorized by the manufacturer or by other specialists, having due regard to the information given in the operating instructions;

NOTE: Specialists are those who, as a result by professional training or experience, have sufficient expertise in the field of fastener driving tools and sufficient familiarity with relevant governmental industrial protection provisions, accident prevention regulations, directives and generally recognized technical regulations(e.g.CEN-and CENELEC-standards),to be able to assess the safe working condition of fastener driving tools.

2 Noise emission

The characteristic noise values for the fastener driving tool have been determined in accordance with EN12549:1999 and EN ISO4871" Acoustics-Noise test code for fastener driving tools-Engineering method" (see Technical Data).

These values are tool-related characteristic values and do not represent the noise development at the point of use. Noise development at the point of use will for example depend on the working environment, the work piece, the work piece support and the number of driving operations, etc. Depending in the conditions at the workplace and the form of the workplace, individual noise attenuation measures may need to be carried out, such as placing work pieces on sound-damping supports, preventing work piece vibration by means of clamping or covering, adjusting to the minimum air pressure required for the operation involved, etc, In special cases it is necessary to wear hearing protection equipment.

3 Information on mechanical impact (vibration)

The characteristic vibration values for the fastener driving tool have been determined in accordance with ISO 8662-11:1999 and EN 12096 – Measurement of vibration in hand-held power tools – Part 11:Fastener driving tools(see Technical Data).

This value is a tool-related characteristic value and does not represent the influence to the hand-arm-system when using the tool. An influence to the hand-arm-system when using the tool will for example depend on the gripping force, the contact pressure force, the working direction, the adjustment of energy supply, the workplace, the work piece support.

4 Safety of the fastener driving tool

- 1、 Check prior to each operation that the safety and triggering mechanism is functioning properly and that all nuts and bolts are right.
- 2、 Do not carry out any alterations to the fastener driving tool without the manufactures authorization.
- 3、 Do not disassemble or make inoperative any parts of the fastener driving tool such as the safety yoke.
- 4、 Do not perform any "emergency repairs" without proper tools and equipment.
- 5、 The fastener driving tool should be serviced properly and at regular intervals in accordance with the Manufacturer' s instructions.
- 6、 Avoid weakening or damaging the too, for example by:
 - Punching or engraving;
- 7、 Modification not authorized by the manufacturer
- 8、 Guiding against templates made of hard material such as steel;
- 9、 Use the equipment as a hammer;
- 10、 Applying excessive force of any kind

5 Safety at work

Never point any operational fastener driving tool at yourself or at any other person or animals.

Hold the fastener driving tool during the work operation in such a way that no injuries can be caused to the head or to the body in the event of possible recoil consequent upon a disruption in the energy supply or hard areas within the workplace. (see fig 3)

Never actuate the fastener driving tool into free space. This will avoid any hazard caused by free flying fasteners and excessive strain of the tool.

The tool shall be disconnected from the compressed air system for the purpose of transportation, especially where ladders are used or where an unusual physical posture is adopted whilst moving(see Fig 4). Carry the fastener driving tool at the workplace using only the handle, and never with the trigger actuated.

Take conditions at the workplace into account. Fasteners can penetrate thin work pieces or slip off corners and edges of workplaces, and thus put people at risk.

For personal safety, use protective equipment such ad hearing and eye protection (see fig 3)

IMPORTANT: DO NOT direct the adjustable vent hole to the operator or other person during the use.

6 Triggering devices

Fastener driving tools are operated by actuating the trigger using finger pressure.

In addition, fastener driving tool is fitted with a safety yoke which enables the driving operation to be carried out only after the muzzle of the tool is pressed against a work piece, These tool are marked with an inverted triangle(▽) behind the serial number and are not permitted for use without an effective safety yoke.

7 Actuating systems

Depending on their purpose, fastener driving tool is fitted with actuating system of single sequential actuation.

Fastener driving tools with a safety yoke. See 2.6

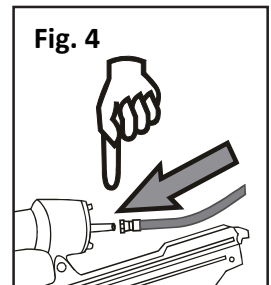
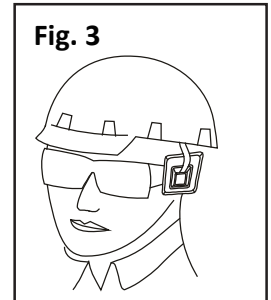

1、 Single sequential actuation: An actuating system in which the trigger and the safety yoke have to be activated so the only one single driving operation is actuated via the trigger after the muzzle of the tool has been applied to the driving location, Thereafter further driving operations can only be performed after the trigger has been returned to the non driving position whilst the safety yoke remains depressed.

CT38106

Contact actuation (restricted version):An actuating system in which the trigger and the safety yoke have to be actuated for each driving operation, with the order of actuation not being specified .For repeated driving operations, it is sufficient if either the trigger remains activated and the safety yoke is activated thereafter, or vice versa.

Fastener driving tools equipped with contact actuation must be marked with the symbol“ Do not use on scaffoldings, ladders’ (see Fig.5) and shall not be used for specific application for example:

- 1、 When changing one driving location to another involves the use of scaffoldings, stairs, ladders, or ladder alike constructions, e.g. roof laths;
- 2、 Closing boxes or crates;
- 3、 Fitting transportation safety systems e.g. on vehicles and wagons.

Colours:

Red on white ground,fastener driving tools and ladder black

Fig. 4: Symbol“ Do not use on scaffoldings, ladders”

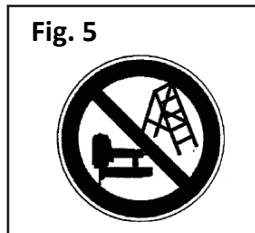

Fig. 5

III. Compressed air system



Warning: Never free-fire the tool at high pressure.

Proper functioning of the fastener driving tool requires filtered, dry and lubricated compressed air in adequate quantities.

If the air pressure in the line system exceeds the maximum allowable of the fastener driving tool, a pressure reducing valve followed by a downstream safety valve shall additionally be fitted in the supply line to the tool.

NOTE: When compressed air is generated by compressors, the natural moisture in the air condenses and collects as condensed water in pressure vessels and pipelines. This condensate must be removed by water separators. These water separators must be checked on a daily basis and if necessary drained, since corrosion can otherwise develop in the compressed air system and in the fastener driving tool, which serves to accelerate wear.

The compressor plant shall be adequately dimensioned in terms of pressure output and performance (volumetric flow) for the consumption which is to be expected. Line sections which are too small in relation to the length of the line (pipes and hoses), as well as overloading the compressor, will result in pressure drops.

Permanently laid compressed air pipelines should have an internal diameter of at least 19 mm and a corresponding large diameter where relatively long pipelines or multiple users are involved.

Compressed air pipelines should be laid so as to form a gradient (highest point in the direction to the compressor).Easily accessible water separators should be installed at the lowest points.

Junctions for users should be joined to the pipelines from above,

Connecting points for fastener driving tools should be fitted with a compressed air servicing unit(filter/water separator/oiler)directly at the junction point.

Junctions for users should be joined to the pipelines from above, Connecting points for fastener driving tools should be fitted with a compressed air servicing unit(filter/water separator/oiler)directly at the junction point. Oilers must be checked on a daily basis and if necessary topped up with the recommended grade of oil (see TECHNICAL DATA). Where hose lengths of over 10 m are used., the oil supply for the fastener driving tool cannot be guaranteed, We therefore recommend that 2to 5drops (depending on the loading of the fastener driving tool)of the recommended oil (see TECHNICAL DATA) should be added via the air inlet of the tool, or an oiler attached directly to the fastener driving tool. (See fig 6)

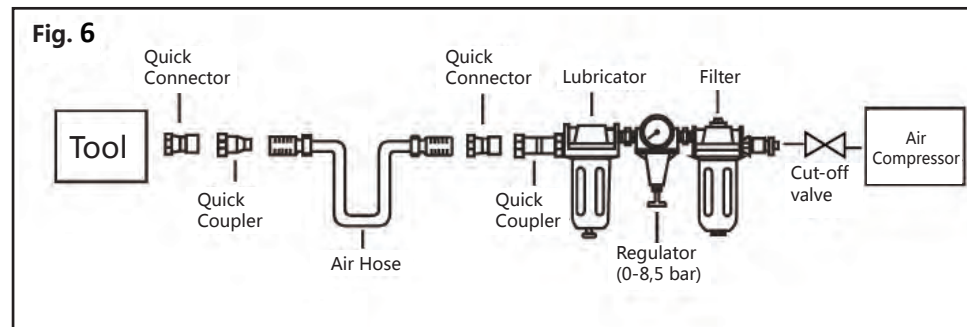

Fig. 6

IV. Preparing the tool for use

1 Preparing a tool for first time operation

Please Read and observe these Operating Instruction before using the tool. Basic safety measures should always be strictly followed to protect against damage to the equipment and personal injury to the user or other people working in the vicinity of operation.

2 Connection to the compressed air system

Ensure that the pressure supplied by the compressed air system does not exceed the maximum allowable pressure of the fastener driving tool. Set the air pressure initially to the lower value of the recommended allowable pressure (see TECHNICAL DATA).

Empty the magazine to prevent a fastener from being ejected at the next stage of work in the event that internal parts of the fastener driving tool are not in the starting position following maintenance and repair work or transportation.

Connect the fastener driving tool to the compressed air supply using suitable pressure hose equipped with quick-action connectors.

Check for proper functioning by applying the muzzle of the fastener driving tool to a piece of wood or wooden material and actuating the trigger once or twice.

3 Filling the magazine

Only those fasteners specified under TECHNICAL DATA (see 1.1) may be used

When filling the magazine, hold the tool so that the muzzle is not pointing towards the operator or any other person.

4 Handling the tool

Pay attention to 2-Special Reference-of these operating instructions.

Having checked that the fastener driving tool is functioning correctly, apply the tool to a work piece and actuate the trigger.

Check whether the fastener has been driven into the work piece in accordance with the requirements.

- If the fastener is protruding, increase the air pressure in increments of 0.5 bar, checking the result after each new adjustment;
- If the fastener is driven into an excessive depth reduce the air pressure I increments of 0.5 bar until the result is satisfactory.

You should endeavor in any event to work with the lowest possible air pressure. This will give you three significant advantages;

- 1.energy will be saved,
- 2.less noise will be produced,
- 3.a reduction in fastener driving tool wear will be achieved.

Avoid triggering the fastener driving tool if the magazine is empty.

Any defective or improperly functioning fastener driving tool must immediately be disconnected from the compressed air supply and passed to a specialist for inspection.

In the event of longer breaks in work or at the end of the working shift, disconnect the tool from the compressed air supply and it is recommended to empty the magazine.

The compressed air connectors of the fastener driving tool and the hoses should be protected against contamination, the ingress of coarse dust chips, sand etc, will result in leaks and damage to the fastener driving tool and the couplings.

V. Maintenance

Disconnect the tool from the compressor before adjusting, clearing jams, servicing & maintenance, relocating and during non operation.

Regular lubrication, if your tool without using the in-liner automatic oilier, place 2 or 6 drops of pneumatic tool oil into the air inlet before each work day or after 2 hours of continuous use depending in the characteristic of workpiece or type of fasteners.

Air-operated tools must be inspected periodically, and worn or broken parts must be replaced to keep the tool operating safely and efficiently. Check and change all worn or damaged O-ring, Seals, etc. Tight all the screws and caps in case personal injury.

Make regular inspection for free movement of trigger, Spring and safety mechanism to assure safe system is complete and functional: no loose and missing parts, no building or stocking parts.

Keep magazine and nose of tool clean and free of any dirt lint or abrasive particles.

When temperatures are below freezing, tools should be kept warm by any convenient, safe method.

VI. Troubleshooting (See Table 1)

SYMPTOM	PROBLEM	SOLUTIONS
Air leak near top of tool or in trigger area	1. O-ring in trigger valve is damaged. 2. Trigger valve head are damage. 3. Trigger valve stem, seal or O-ring are damaged.	1. Check and replace O-ring. 2. Check and replace. 3. Check and replace trigger valve stem, seal or O-ring
Air leak near bottom of tool.	1. Loose screws. 2. Worn or damaged O-rings or bumper.	1. Tighten screws. 2. Check and replace O-rings or bumper.
Air leak between body and cylinder cap.	1. Loose screws. 2. Worn or damaged O-rings or seals.	1. Tighten screw. 2. Check and replace O-rings or bumper.
Blade driving fastener too deep.	1. Worn bumper. 2. Air pressure is too high.	1. Replace bumper. 2. Adjust the air pressure.
Tool does not operate well: can not drive fastener or operate sluggishly.	1. Inadequate air supply. 2. Inadequate lubrication. 3. Worn or damaged O-rings or seals. 4. Exhaust port in cylinder head is blocked.	1. Verify adequate air supply. 2. Place 2 or 6 drops of oil into air inlet. 3. Check and replace O-rings or seal. 4. Replace damaged internal parts.
Tool skips fasteners.	1. Worn bumper or damaged spring. 2. Dirt in front plate. 3. Dirt or damage prevents fasteners from moving freely in magazine. 4. Worn or dry O-ring on piston or lack of Lubrication. 5. Cylinder covers seal leaking.	1. Replace bumper or pusher spring. 2. Clean drive channel on front plate. 3. Magazine needs to be cleaned. 4. O-ring needs to be replaced. And lubricate. 5. Replace Sealing washer.
Tool jams.	1. Incorrect or damaged fasteners. 2. Damaged or worn driver guide. 3. Magazine or nose screw loose. 4. Magazine is dirty.	1. Change and use correct fastener. 2. Check and replace the driver. 3. Tighten the magazine. 4. Clean the magazine.

Важливо

Уважно прочитайте всі правила безпеки та інструкції з експлуатації перед першим використанням інструмента.

Збережіть цей посібник для подальшого використання у майбутньому.



I. Технічні дані

СТ38106

Вага (без кріплень).....	1,4 кг(3,09 фунтів)
Розмір повітрязабірного отвору.....	1/4 дюйма (ISO 7-1) Або муфта згідно з ISO 6150-B-12
Спосіб приведення в дію.....	одноразова послідовна дія
Максимально допустимий тиск.....	120 фунт/кв. дюйм (8,3 бар)
Рекомендований діапазон допустимого тиску.....	70-110 фунт/кв. дюйм (від 4.8 до 7.5 бар)
Значення характеристик шуму відповідно до EN 12549 і EN ISO 4871.	
Рівень звукового тиску.....	92,2 дБ(А)
Рівень звукової потужності.....	105,2 дБ(А)
Значення характеристик вібрації відповідно до ISO 8662-11 і EN 12096.....	2,5 м/с2
Похибка вимірювання.....	0,013 м/с2 U=99%, K=2,576
Рекомендоване мастило.....	світле мінеральне масло 10 #

СТ38107

Вага (без кріплень).....	1,6 кг (3,53 фунтів)
Розмір повітрязабірного отвору.....	1/4 дюйма (ISO 7-1) Або муфта згідно з ISO 6150-B-12
Спосіб приведення в дію.....	одноразова послідовна дія
Максимальний допустимий тиск.....	120 фунт/кв. дюйм (8,3 бар)
Рекомендований діапазон допустимого тиску.....	60-100 фунт/кв. дюйм (від 4 до 7 бар)
Шум відповідно до EN 12549:1999 і EN ISO 4871:	
Рівень звукового тиску за шкалою A: LpA =	88,7 дБ (A).
Рівень звукової потужності: LwA =	101,7 дБ (A).
Рівень звукового тиску за шкалою A (на робочій станції):	
Рівень звукового тиску за шкалою C: LpC =	106,3 дБ (A).
Вібрація згідно з ISO 8662-11:1999:	
Вібрація в рукоятці: ah,W=	1,9 м/с2, K=0,509 м/с2
Рекомендоване мастило.....	біле мінеральне мастило 10 #

1 Кріплення

СТ38106

Розмір кріплення: калібр 18 (1,25 x 1,00 мм)
Довжина цвяха: 15-50 мм (19/32-2 дюйми)
Місткість магазину: 100 штук

СТ38107

Розмір кріплення: забиває каркасні цвяхи калібру 18 19/32~2 дюйми та корончаті скоби калібру 18 5/8~1-37/64 дюйма.
Коронка: 5,7 мм(7/32").
Місткість магазину: 100 штук

2 Додаткові пристосування

Шестигранний ключ

Мастило

Інструкція з експлуатації

Ukraine

9

3 Опис/особливості

СТ38106:

Кнопка стиснення магазину нового типу, швидке та легке зарядження цвяхів.

Корпус з алюмінію, відлитого під тиском, забезпечує високу потужність та легку вагу.

Дефлектор повітря з поворотом на 360 градусів.

Гумове покриття рукоятки для зручності оператора.

СТ38107:

2 в 1 Combi Nailer: дизайн журналу, стріляти як 18Ga. Brads і 18Ga.Staples, сенсорний захист від ударів

Система безпечна для оператора, Без інструменту управління глибиною, щоб контролювати глибину цвяхів.

4 Розташування деталей

(див. рисунки 1 і 2)

СТ38106

A - Магазин

B - Запобіжна вилка

C - Курок

D - Замок магазину

E - Швидкороз'ємна муфта подачі повітря

F - Випускний отвір

G - Швидкознімна рукоятка

СТ38107

A - Магазин

B - Замок магазину

C - Запобіжна вилка

D - Курок

E - Випускний отвір

F - Швидкороз'ємна муфта подачі повітря 1/4дюйма

Мал. 1

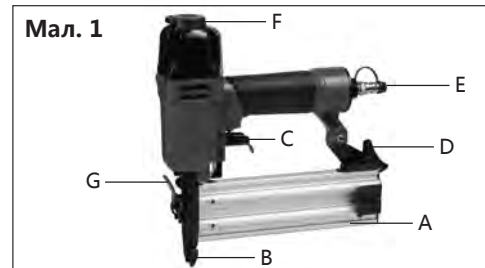

Мал. 2

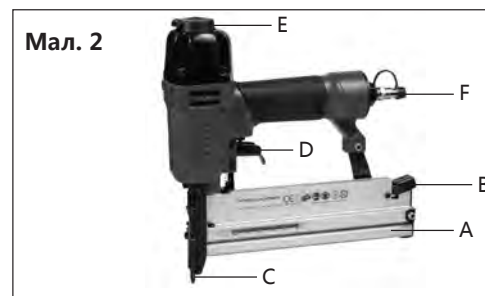

II. Спеціальні примітки

1 Інструкції

До пневматичних молотків застосовується наступний стандарт; **EN792-13:2000+A1:2008 " Hand-held non-electric power tools-safety requirements – Part 13: Fastener driving tools" .**

Згідно з цим стандартом:

- В пневматичних молотках дозволяється використовувати лише патрони, вказані в інструкції з експлуатації (див. ТЕХНІЧНІ ДАНІ). Пневматичний молоток та патрони, вказані в інструкції з експлуатації, мають розглядатися як цілісна система безпеки.
- Для під'єднання до системи стисненого повітря повинні використовуватися швидкороз'ємні муфти, а на інструменті повинен бути встановлений захищений від блокування ніпель для того, щоб після від'єднання в інструменті не залишалося стиснене повітря.
- Не допускається використовувати кисень або горючі гази у якості джерела енергії для пневматичних молотків, що працюють на стисненому повітрі.
- Пневматичні молотки можна під'єднувати тільки до джерел повітря, в яких максимальний допустимий тиск інструмента не може перевищуватися більш ніж на 10%; у разі вищого тиску на

Ukraine

10

лінії подачі потрібно додатково встановити регулятор тиску та запобіжний клапан після нього.

5. Для ремонту пневматичних молотків повинні використовуватися лише запчастини, вказані виробником або його уповноваженими представниками.

6. Ремонт повинен виконуватися лише уповноваженими виробником особами або іншими фахівцями з врахуванням інформації, наведеної в інструкції з експлуатації.

7. Стенди для монтажу пневматичних молотків на опори, наприклад на робочий стіл, повинні бути сконструйовані і виготовлені виробником таким чином, щоб забезпечити надійне кріплення інструментів для використання за призначенням, запобігаючи, зокрема, виникненню пошкоджень, деформацій, зміщень.

Спеціальні області використання пневматичного молотка можуть вимагати дотримання додаткових умов та правил.

8. Дозволяється використовувати тільки основні енергоносії та мастильні матеріали, зазначені в інструкції з експлуатації.

9. Пневматичні молотки позначені перевернутим рівностороннім трикутником можуть використовуватися тільки з приведеною в дію запобіжною вилкою.

10. Для технічного обслуговування пневматичних молотків дозволяється використовувати тільки деталі, вказані виробником або його уповноваженим представником;

11. Ремонт повинен виконуватися лише уповноваженими виробником особами або іншими фахівцями з врахуванням інформації, наведеної в інструкції з експлуатації.

ПРИМІТКА: Фахівцями вважаються особи, які в результаті професійної підготовки або досвіду мають достатні знання та навички в галузі пневматичних молотків та достатньо обізнані з чинними державними нормами щодо охорони праці, правилами техніки безпеки, директивами і загальноприйнятими технічними регламентами (наприклад, стандартами CEN та CENLEC) для визначення безпечних умов роботи з пневматичними молотками.

2. Рівні шуму

Нормативні значення шуму для пневматичних молотків визначені відповідно до стандартів EN12549:1999 і EN ISO4871 " Acoustics-Noise test code for fastener driving tools-Engineering method" (див. розділ "Технічні дані").

Ці значення є нормативними значеннями для інструментів і не представляють поширення шуму в місці використання. Поширення шуму в місці використання залежить, зокрема, від робочого середовища, оброблюваної деталі, опори оброблюваної деталі, кількості операцій забивання і т. д.

Залежно від умов на робочому місці і форми робочого місця, можуть знадобитися певні засоби приглушення шуму, такі як розміщення оброблюваної деталі на звукоізольованій опорі, обмеження вібрації оброблюваної деталі за допомогою затискачів або покриття, зменшення тиску повітря до мінімального рівня, необхідного для виконуваної операції і т. д.

В особливих випадках слід використовувати засоби захисту слуху

3. Інформація щодо ударного навантаження (вібрації)

Нормативні значення вібрації для пневматичних молотків визначені відповідно до стандартів ISO 8662-11:1999 і EN 12096 – Measurement of vibration in hand-held power tools – Part 11:Fastener driving tools (див. розділ "Технічні дані")

Ці значення є нормативними значеннями для інструментів і не представляють вплив на систему "кисть-рука" при використанні інструмента. Вплив на систему "кисть-рука" при використанні інструмента залежить, зокрема, від міцності тримання, сили тиску в зоні контакту, напрямку роботи, налаштування енергоживлення, робочого місця, опори оброблюваної деталі.

Ukraine

11

4. Безпека пневматичного молотка

1. Перед кожною операцією необхідно перевіряти правильність роботи запобіжних та спускових механізмів, міцність затяжки всіх гайок і болтів.

2. Не дозволяється вносити жодні зміни в пневматичний молоток без дозволу виробника.

3. Не дозволяється знімати або блокувати дію жодних елементів пневматичних молотків, наприклад, запобіжна вилка.

4. Не дозволяється виконувати жодних "термінових ремонтів" без належного інструменту та обладнання.

5. Технічне обслуговування пневматичних молотків повинно провадитися належним чином і з належною періодичністю згідно зі вказівками виробника.

6. Уникайте зношування або пошкодження інструменту, зокрема, внаслідок: нанесення отворів або гравіювання;

7. внесення змін, не схвалених виробником;

8. обробки деталей з твердих матеріалів, таких як сталь;

9. використання обладнання у якості звичайного молотка;

10. застосування надмірної сили у будь-якому вигляді

5. Безпека під час роботи

Ніколи не спрямовуйте працюючий пневматичний молоток на себе чи на інших людей або тварин.

Під час роботи тримайте пневматичний молоток таким чином, щоб запобігти ураженню голови чи тіла у разі можливого відбою, викликаного порушенням електроживлення або жорсткими ділянками на робочій ділянці (див. мал. 2).

Ніколи не приводьте інструмент в дію у повітрі. Це дозволить уникнути небезпеки, викликані розлітанням патронів та надмірним навантаженням на інструмент. Інструмент слід від'єднувати від лінії подачі стисненого повітря при транспортуванні, особливо на сходах або при незвичних положеннях тіла (див. мал. 3).

На робочому місці носіть пневматичний молоток, тримаючи його лише за рукоятку, ніколи не носіть інструмент зі зведеним курком.

Беріть до уваги умови на робочому місці. Патрони пневматичного молотка можуть проникати через тонкі деталі або зісковзувати з кутів або кромок на робочому місці, що несе ризик для людей.

Для забезпечення особистої безпеки використовуйте засоби захисту, такі як захисні навушники та окуляри (див. мал. 2).

ВАЖЛИВО: Не спрямовуйте випускний отвір на оператора чи інших осіб під час роботи.

6 Пускові пристрої

Пневматичний молоток приводиться в дію натисканням пальця на курок.

Крім того, пневматичний молоток оснащений запобіжною вилкою, яка дозволяє виконувати операцію забиття патронів лише тоді, коли дуло інструмента притиснуто до робочої поверхні.

Ці інструменти позначаються перевернутим трикутником (▽) після серійного номера, і їх експлуатація без запобіжної вилки заборонена.

Мал. 3

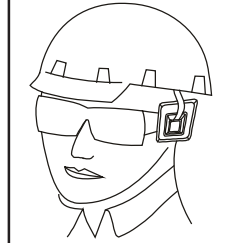

Мал. 4

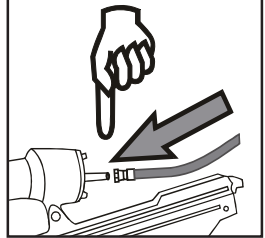

Ukraine

12

7 Системи силового приводу

Залежно від призначення, пневматичний молоток оснащується системою силового приводу з одноразовою послідовною дією.

Пневматичний молоток із запобіжною вилкою (мал. 2.6):

- Одноразова послідовна дія: система силового приводу, в якій мають бути зведені і курок, і запобіжна вилка так, щоб натисканням на курок виконувалася одна дія забивання патрона після притиснення дула інструмента до робочої поверхні. Подальші дії можна виконувати лише після повернення курка у неробоче положення, тоді як запобіжна вилка залишається натиснутою.

СТ38106

- Контактне спрацювання (обмежена версія): система приводу, в якій і курок, і запобіжна вилка повинні бути зведені для кожної операції забивання патрону, при цьому порядок зведення не має значення. Для повторних операцій достатньо, щоб курок залишався активованим з подальшою активацією запобіжної вилки або навпаки.

Пневматичні молотки, які оснащені системою контактного спрацювання, повинні бути позначені знаком "Не використовувати на рихтованнях та сходах" (див. мал. 4), і їх не можна використовувати у таких випадках:

- коли для переміщення між робочими поверхнями використовуються рихтовання, сходи, дробин або інші подібні конструкції, наприклад, покрівельні дражки;
- при закриванні коробок або ящиків;
- при встановленні засобів безпеки при транспортуванні, наприклад, на машинах та вагонах.

Знак:

Червоний на білому фоні,
пневматичний молоток та драбина – чорні.

Мал. 4 Знак "Не використовувати на рихтованнях та сходах"



III. Система подачі стисненого повітря

Застосовувати інструмент під високим тиском лише на робочій поверхні.

Для належного функціонування пневматичного молотка потрібне фільтроване, сухе та змащене стиснене повітря у достатній кількості.

Якщо тиск повітря в системі перевищує максимально допустиме значення для пневматичного молотка, то на лінії подачі потрібно додатково встановити регулятор тиску та запобіжний клапан після нього.

ПРИМІТКА: Якщо стиснене повітря генерується компресорами, природна волога в повітрі конденсується і збирається в посудинах під тиском і трубопроводах у вигляді конденсованої води. Цей конденсат необхідно видаляти за допомогою сепараторів. Ці сепаратори необхідно перевіряти щоденно і при необхідності опорожнювати, оскільки в системі стисненого повітря та в пневматичному молотку може розвинути корозія, що прискорює зношення.

Компресорна установка повинна мати належні параметри вихідного тиску і продуктивності (об'ємна витрата) у відповідності до очікуваного рівня споживання. Ділянки лінії, які мають занадто малий розмір по відношенню до загальної довжини лінії (труби або шланги), а також

перевантаження компресора призводять до падіння тиску.

Постійні трубопроводи зі стисненим повітрям повинні мати внутрішній діаметр не менше 19 мм та відповідно більший діаметр, якщо використовуються відносно довгі трубопроводи та декілька споживаючих пристроїв.

Трубопроводи зі стисненим повітрям повинні бути прокладені таким чином, щоб утворювати нахил (найвища точка у напрямку компресора). Легкодоступні сепаратори води повинні бути встановлені в найнижчих точках.

Відводи для споживаючих пристроїв повинні бути приєднані до трубопроводів зверху.

Точки підключення до пневматичних молотків повинні бути обладнані допоміжною установкою для стисненого повітря (фільтр/сепаратор води/змащувальний пристрій) безпосередньо в точці відводу.

Змащувальні пристрої слід перевіряти щоденно і за необхідності доливати мастило рекомендованого сорту (див. ТЕХНІЧНІ ДАНІ). При використанні шлангу довжиною понад 10 м подача мастила до пневматичного молотка не може бути гарантована. Тому ми рекомендуємо додавати від 2 до 5 крапель (в залежності від навантаження інструмента) рекомендованого мастила (див. ТЕХНІЧНІ ДАНІ) через повітрязабірний отвір інструмента або змащувальний пристрій, приєднаний безпосередньо до пневматичного молотка (див. мал. 5).

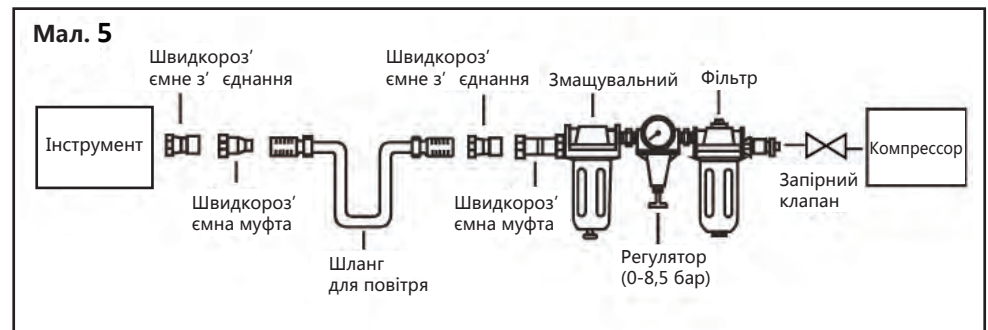

IV. Підготовка інструмента до експлуатації

1 Підготовка інструмента до першого використання

Прочитайте та дотримуйтесь цих інструкцій з експлуатації перед використанням пристрою. Завжди слід суворо дотримуватися основних заходів безпеки для запобігання пошкодження обладнання та травмування користувача чи інших людей, що працюють поблизу.

2 Підключення до системи стисненого повітря

Переконайтеся, що тиск, який подається системою стисненого повітря, не перевищує максимально допустиме значення для інструмента. На початку встановіть тиск повітря на величину нижче рекомендованого допустимого значення (див. ТЕХНІЧНІ ДАНІ). Спорожніть магазин, щоб запобігти викиду патрона на наступному етапі робіт у випадку, якщо внутрішні деталі пневматичного молотка знаходяться не у вихідному положенні після технічного обслуговування та ремонту або транспортування. Під'єднайте інструменти до системи подачі стисненого повітря за допомогою відповідного шлангу високого тиску, оснащеного швидкокороз'ємними з'єднаннями. Перевірте правильність функціонування, притиснувши дуло пневматичного молотка до шматка деревини або дерев'яного матеріалу та натиснувши на курок раз або двічі.

3 Заряджання магазину

Дозволяється використовувати лише патрони, вказані в ТЕХНІЧНИХ ДАНИХ (див. 1.1).

Заряджаючи магазин, тримайте інструмент таким чином, щоб дуло не було спрямоване на оператора або іншу особу.

4 Робота з інструментом

Звертайте особливу увагу на розділ 2 Спеціальні примітки в цій інструкції з експлуатації.

Перевіривши правильність роботи інструменту, притисніть пневматичний молоток до робочої поверхні та натисніть на курок.

Подивіться, чи заходить патрон в робочу поверхню відповідно до вимог:

- якщо патрон виступає над поверхню, збільшуйте тиск повітря з кроком в 0,5 бар, перевіряючи результат після кожного кроку;
- якщо патрон заходить надто глибоко, зменшуйте тиск повітря з кроком в 0,5 бар до отримання задовільного результату.

На кожному етапі роботи слід намагатися працювати з якомога нижчим тиском повітря. Це дасть вам три значні переваги:

1. економія енергії;
2. менше шуму;
3. менше зношення інструмента.

Уникайте активації інструменту при порожньому магазині.

Будь-який дефектний або неправильно функціонуючий інструмент слід негайно від'єднати від лінії подачі стисненого повітря і передати спеціалісту для перевірки.

У разі тривалих перерв у роботі або в кінці робочої зміни від'єдняйте інструмент від лінії подачі стисненого повітря, також рекомендується спорожнити магазин.

З'єднання для стисненого повітря на інструменті та шлангах повинні бути захищені від забруднення. Потрапляння грубих часток пилу, піску, тощо призведе до течі та пошкодження інструмента та муфти.

V. Технічне обслуговування

Від'єднуйте інструмент від компресора перед виконанням налагоджень, усуненням заїдань, технічним обслуговуванням, переміщенням та в періоди простою.

Регулярно змащуйте інструмент. Якщо не використовується вбудований автоматичний змащувальний пристрій, додавайте від 2 до 6 крапель мастила пневматичних інструментів у повітрязабірний отвір на початку кожного робочого дня або через 2 години безперервної роботи, в залежності від характеристик робочої поверхні або типу патронів.

Пневматичні інструменти слід регулярно перевіряти і замінювати зношені або зламані деталі для забезпечення безпечної та ефективної роботи інструмента. Перевіряйте і замінюйте зношені або пошкоджені ущільнювальні кільця, прокладки, тощо. Затягуйте всі гвинти та заглушки для запобігання травм. Регулярно перевіряйте вільне переміщення курка, пружини та запобіжного механізму, щоб переконатися у цілісності та справності системі безпеки: всі деталі мають бути на місці і надійно закріплені, на них не повинно бути ніяких забруднень та відкладень.

Слідкуйте, щоб бруд або абразивні частки не потрапляли до магазину та дула інструмента.

Коли температура нижча нуля, інструмент слід зберігати у теплі будь-яким зручним та безпечним способом.

VI. Пошук та усунення несправностей (див. Таблицю 1)

ОЗНАКИ	НЕСПРАВНІСТЬ	ВИРІШЕННЯ
Витік повітря у верхній частині інструмента або в зоні курка.	1. Пошкоджене ущільнювальне кільце у пусковому клапані. 2. Пошкоджена голівка пускового клапана. 3. Пошкоджений шток, ущільнення або ущільнювальне кільце пускового клапана.	1. Перевірити та замінити ущільнювальне кільце. 2. Перевірте та замініть. 3. Перевірте та замініть стержень пускового клапана, затвор або ущільнювальне кільце.
Витік повітря в нижній частині інструмента.	1. Розкрутились гвинти. 2. Зношене або пошкоджене ущільнювальне кільце чи прокладка.	1. Закрутити гвинти. 2. Перевірити та замінити ущільнювальне кільце чи прокладку.
Витік повітря між корпусом і кришкою циліндра.	1. Розкрутились гвинти. 2. Зношене або пошкоджене ущільнювальне кільце чи прокладка.	1. Закрутити гвинти. 2. Перевірити та замінити ущільнювальне кільце чи прокладку.
Інструмент забуває патрон занадто глибоко.	1. Зношена прокладка. 2. Занадто високий тиск повітря.	1. Замінити прокладку. 2. Відрегулювати тиск повітря.
Інструмент не працює належним чином: не забуває патрон або працює повільно.	1. Недостатня подача повітря. 2. Недостатнє змащування. 3. Зношене або пошкоджене ущільнювальне кільце чи ущільнення. 4. Заблокований вихідний отвір у голівці циліндра.	1. Перевірити подачу повітря. 2. Додати 2-6 крапель мастила у повітрязабірний отвір. 3. Перевірити та замінити ущільнювальне кільце чи ущільнення. 4. Замінити пошкоджені внутрішні деталі.
Інструмент пропускає патрони.	1. Зношена прокладка або пошкоджена пружина. 2. Бруд на передній пластині. 3. Бруд або пошкодження заважають вільному переміщенню патронів в магазині. 4. Зношене або сухе ущільнювальне кільце на поршні або недостатнє змащування. 5. Витік в ущільненні кришки циліндра.	1. Замінити прокладку або пружину штовхача. 2. Очистити ходовий канал на передній пластині. 3. Очистити магазин. 4. Замінити або змастити ущільнювальне кільце. 5. Замінити ущільнювальну шайбу.
Інструмент заїдає.	1. Пошкоджені або непридатні патрони. 2. Пошкоджений або зношений направляючий пристрій. 3. Розкрутився гвинт магазину або дула. 4. Забруднений магазин.	1. Замінити та використовувати придатні патрони. 2. Перевірити або замінити направляючий пристрій. 3. Закріпити магазин. 4. Очистити магазин.

IMPORTANTE

Lea detenidamente todas las normas de seguridad y las instrucciones de funcionamiento antes de usarlas primero. Guarde este manual para referencia futura.



I. Datos técnicos

CT38106

Peso (sin sujetadores).....	1.4kgs (3.09lbs)
Tamaño de la entrada de aire	1/4" (ISO 7-1) O acoplamiento ISO 6150-B-12
Modo de activación.....	Accionamiento secuencial único
Presión máxima admisible.....	120PSI (8.3bar)
Recommended allowable pressure range.....	70-110psi (4.8-7.5bar)
Valores característicos de ruido según EN 12549 y ISO 4871.	
LpA :	92,2 dB(A)
LwA	105,2 dB(A)
Valores característicos de vibración según ISO 8662-11 y EN 12096.....2.5 m/s2	
Incertidumbre de la medida.....	0,013 m/s2 U=99%, K=2,576
Lubricante recomendado.....	Aceite mineral blanco 10 #

CT38107

Peso (sin los sujetadores).....	1.6kgs (3.53lbs)
Tamaño de la entrada de aire	1/4" (ISO 7-1) O acoplamiento ISO 6150-B-12
Modo de activación	Accionamiento secuencial único
Presión máxima admisible.....	120psi (8.3 bar)
Gama de presión permitida recomendada.....	60-100psi (4 to 7 bar)
Ruido según EN 12549:1999 y EN ISO 4871:	
A-nivel de presión sonora ponderada: LpA=88.7dB(A).	
Nivel de potencia sonora: LwA= 101.7dB(A).	
A-nivel de presión sonora ponderada (en la estación de trabajo):	
C- nivel de presión sonora ponderado LpC= 106.3dB(A).	
Vibración según ISO 8662-11:1999:	
Vibración en el asa: ah,W=1.9m/s2, K=0.509m/s2	
Luicante recomendado.....	Aceite mineral blanco 10 #

1. Sujetador

CT38106

Tamaño del sujetador: calibre 18 (1.25x1.00mm)
Longitud del clavo: 15-50mm (19/32 "- 2")
Capacidad del compartimiento: 100pcs

CT38107

Tamaño del sujetador: Drives 18Ga Clavos del alfilerillo 19/32 "~2" y 18Ga grapas de corona 5/8 "~1-37/64" .
Corona : 5.7mm(7/32") .
Capacidad del clavo: 100pcs

2 Accesorios

Llave del hexágono
Lubricante
Instrucción de funcionamiento

3 Descripción/características

CT38106:

Nuevo tipo de compartimiento con el cargamento presionado del botón, rápido y fácil del clavo.
Die-cast alum. Body for strong power and light weight.
Deflector de aire ajustable de 360 grados.
Manija de goma del apretón para reducir la fatiga del operador.

CT38107:

Cloueuse Combi 2 en 1: Design Magazine, tirez à la fois 18Ga. Brads et 18Ga. Staples, sécurité des contacts tactiles

Le système est sûr pour l'opérateur. Contrôle de profondeur sans outil pour contrôler la profondeur des ongles

4 Ubicación de las piezas

(ver figura 1 y 2)

CT38106

A- Compartimiento
B- Yugo de seguridad
C- Gatillo
D- Pestillo del cargador
E- Acoplador rápido del aire
F- Respiradero del extractor
G- mango de liberación rápida

Fig. 1

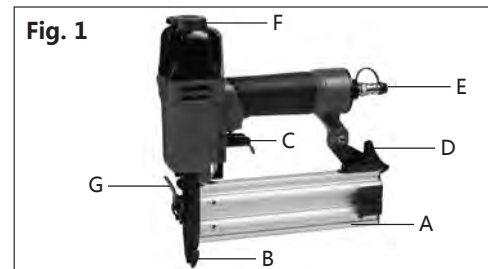

CT38107

A- Compartimiento
B- Pestillos de compartimiento
C- Yugo de seguridad
D- Gatillo
E- Respiradero del extractor
F- 1/4" Acoplador rápido del aire

Fig. 2

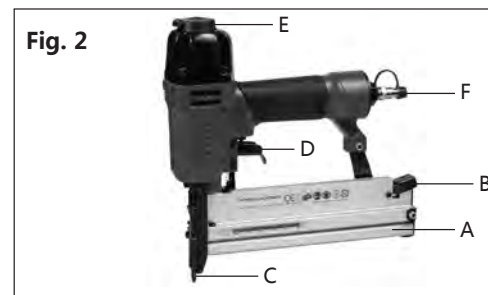

II. Referencias especiales

1 Instrucciones

El estándar siguiente es aplicable a las herramientas de conducción del sujetador; EN792-13:2000+A1:2008 " Herramientas eléctricas no eléctricas de mano-Requisitos de seguridad- Part 13: Herramientas de accionamiento del sujetador" .

Esta norma requiere que

- Sólo los sujetadores que se especifiquen en las instrucciones de uso (véanse los datos técnicos) se utilizarán en las herramientas de atornillado. La herramienta de accionamiento del sujetador y los sujetadores especificados en las instrucciones de funcionamiento deben considerarse como un sistema de seguridad unitario;
- Sólo los sujetadores que se especifiquen en las instrucciones de uso (véanse los datos técnicos) se utilizarán en las herramientas de atornillado. La herramienta de accionamiento del sujetador y los sujetadores especificados en las instrucciones de funcionamiento deben considerarse como un sistema de seguridad unitario;
- El oxígeno o los gases combustibles no se utilizarán como fuente de energía para las herramientas de accionamiento del sujetador accionado por aire comprimido;

4. Las herramientas de accionamiento de los sujetadores sólo se conectarán a un suministro de aire cuando la presión máxima admisible de la herramienta no pueda superarse en más del 10%; en el caso de una presión más alta, se incorporará una válvula de reducción de presión que incluya una válvula de seguridad descendente en el suministro de aire comprimido;
5. Sólo se utilizarán piezas de repuesto especificadas por el fabricante o su representante autorizado para la reparación de herramientas de conducción de sujetadores.
6. Las reparaciones sólo serán efectuadas por los agentes autorizados por los fabricantes o por otros expertos, teniendo debidamente en cuenta la información que se indica en las instrucciones de funcionamiento.
7. Los soportes para montar las herramientas de accionamiento del sujetador a un soporte, por ejemplo a una mesa de trabajo, será diseñado y construido por el fabricante de soporte de manera que las herramientas de accionamiento del sujetador puedan fijarse con seguridad para el uso previsto, evitando así, por ejemplo, daño, distorsión y desplazamiento.

Los campos de aplicación especiales para la herramienta de sujetadores pueden requerir la observancia de disposiciones y reglamentos adicionales.

8. Sólo se podrán utilizar las principales energías y lubricantes indicados en las instrucciones de uso;
9. Las herramientas de accionamiento del sujetador marcadas con un triángulo equilátero invertido en un punto sólo pueden utilizarse con un yugo de seguridad efectivo;
10. Para el mantenimiento de las herramientas de accionamiento de los sujetadores, sólo se utilizarán las piezas de repuesto especificadas por el fabricante o su representante autorizado;
11. Las reparaciones se efectuarán únicamente por agentes autorizados por el fabricante o por otros especialistas, teniendo debidamente en cuenta la información que se indica en las instrucciones de funcionamiento;

NOTA: Los especialistas son los que, como resultado de la formación profesional o la experiencia, tienen suficiente experiencia en el campo de las herramientas de accionamiento de los sujetadores y la suficiente familiaridad con las disposiciones pertinentes de protección industrial governmental, la prevención de accidentes reglamentos, las directivas y los reglamentos técnicos generalmente reconocidos (e.g. CEN- y CENELEC-normas) para poder evaluar la condición de trabajo segura de las herramientas de accionamiento del sujetador.

2 Emisión de ruidos

Los valores característicos de ruido de la herramienta de accionamiento de los sujetadores se han determinado de acuerdo con EN12549:1999 y EN ISO4871" El código de prueba del ruido de la acústica para las herramientas de accionamiento de los sujetadores-método de ingeniería" (véase datos técnicos).

Estos valores son valores característicos relacionados con la herramienta y no representan el desarrollo del ruido en el punto de uso. El desarrollo del ruido en el punto de uso dependerá de, por ejemplo, el ambiente de trabajo, la pieza del trabajo, el soporte de la pieza del trabajo y el número de las operaciones de accionamiento, etc.

Dependiendo de las condiciones en el lugar de trabajo y la forma del lugar de trabajo, es posible que sea necesario realizar medidas individuales de atenuación del ruido, como la colocación de piezas de trabajo sobre soportes de amortiguación acústica, la prevención de la vibración de la pieza de trabajo mediante sujeción o cubierta, ajustando a la presión de aire mínima requerida para la operación implicada, etc.

En casos especiales, es necesario usar equipo de protección auditiva.

3 Información sobre el impacto mecánico (vibración)

Los valores característicos de vibración de las herramientas de accionamiento de los sujetadores se han determinado de acuerdo con las normas ISO 8662-11:1999 y EN 12096-Medición de la vibración en las herramientas eléctricas manuales – parte 11: herramientas de accionamiento de los sujetadores (véase los datos técnicos).

Este valor es un valor característico relacionado con la herramienta y no representa la influencia del sistema de mano-brazo cuando se utiliza la herramienta. Una influencia al sistema del mano-brazo al usar la herramienta dependerá de, por ejemplo, la fuerza de agarre, la fuerza de presión del contacto, la dirección de trabajo, el ajuste del suministro de energía, el lugar de trabajo, el soporte de pieza del trabajo.

4 Seguridad de la herramienta de accionamiento de los sujetadores

1. Antes de cada operación, verifique que el mecanismo de seguridad y gatillo funcione correctamente y que todas las tuercas y pernos estén bien.
2. Do not carry out any alterations to the fastener driving tool without the manufactures authorization. No efectúe ninguna modificación en la herramienta de atornillado sin la autorización de fabricación.
3. No desarme ni haga inoperantes ninguna parte de la herramienta de accionamiento del sujetador tal como el yugo de seguridad.
4. No realice ninguna "reparación de emergencia" sin las herramientas y el equipo apropiados.
5. La herramienta de accionamiento del sujetador debe ser reparada apropiadamente y a intervalos regulares de acuerdo con las instrucciones del fabricante.
6. Evite debilitar o dañar el también, por ejemplo por:
 - Perforación o grabado;
 - Modificación no autorizada por el fabricante
8. Guiando contra plantillas hechas de material duro como el acero;
9. Utilice el equipo como martillo;
10. Aplicando fuerza excesiva de cualquier tipo.

5 Seguridad en el trabajo

Nunca apunte ninguna herramienta de manejo del sujetador operacional en usted ni en ninguna otra persona o animales. Sujete la herramienta de sujeción del sujetador durante la operación de trabajo de tal manera que no se puedan causar lesiones en la cabeza o en el cuerpo en caso de posible retroceso debido a una interrupción en el suministro de energía o áreas duras dentro del lugar de trabajo. (véase Fig 3)

Nunca accione la herramienta de manejo del sujetador en el espacio libre. Esto evitará cualquier peligro causado por los sujetadores libres del vuelo y la tensión excesiva de la herramienta.

La herramienta se desconectará del sistema de aire comprimido para fines de transporte, especialmente en los casos en que se utilicen escaleras o cuando se adopte una postura física inusual durante el movimiento (véase la Fig. 4).

Lleve la herramienta de clavado del sujetador en el lugar de trabajo usando solamente la manija, y nunca con el disparador accionado.

Tenga en cuenta las condiciones en el lugar de trabajo. Los sujetadores pueden penetrar las piezas finas del trabajo o resbalar de esquinas y los bordes de lugares de trabajo, y así se ponen a gente en peligro.

Para la seguridad personal, use los equipos protectores tales como protección auditiva y ocular (vea la Fig. 2)

IMPORTANTE: No dirija el orificio de ventilación ajustable al operador u otra persona durante el uso.

6 Dispositivos de disparo

Las herramientas de accionamiento del sujetador son operadas accionando el gatillo usando la presión del dedo.

Además, la herramienta de accionamiento del sujetador está provista de un yugo de seguridad que permite realizar el accionamiento sólo después de presionar la boca de la herramienta contra una pieza de trabajo. Estas herramientas están marcadas con un triángulo invertido (▽) detrás del número de serie y no están permitidos para su uso sin un yugo de seguridad efectivo.

Fig. 3

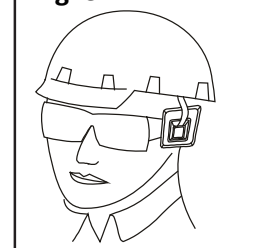
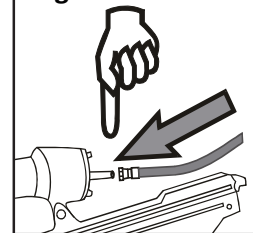

Fig. 4



7 Sistemas de accionamiento

Dependiendo de su finalidad, la herramienta de accionamiento del sujetador está provista de un sistema de actuación de accionamiento secuencial único

Fastener driving tools with a safety yoke. See 2.6

- Accionamiento secuencial único: sistema de accionamiento en el que se debe activar el gatillo y el yugo de seguridad de modo que la única operación de conducción se accione a través del gatillo después de que la boca de la herramienta se haya aplicado al lugar de conducción. A partir de entonces, las operaciones de conducción ulteriores sólo se pueden realizar después de que el gatillo ha sido devuelto a la posición de no conducción mientras el yugo de seguridad permanece presionado.

CT38106

- Accionamiento por contacto (versión restringida): Un sistema de accionamiento en el que se debe accionar el gatillo y el yugo de seguridad para cada operación de conducción, sin especificar el orden de actuación. Para las operaciones de conducción repetidas, es suficiente si el gatillo permanece activado y el yugo de seguridad se activa después de eso, o viceversa.

Las herramientas de accionamiento de los sujetadores equipadas con la acción de contacto deben estar marcadas con el símbolo "no utilizar en andamios, escaleras" (véase la Fig. 4) y no deben utilizarse para aplicaciones específicas, por ejemplo:

- Al cambiar un lugar de conducción a otro que implique el uso de andamios, escaleras, escalas, o construcciones iguales de la escala, e.g. tornos de la azotea;
- Cierre cajas o cajones;
- Instalación de sistemas de seguridad de transporte p.ej. en vehículos y vagones.

Colores:

Rojo con fondo blanco,
herramientas de accionamiento de sujetador
y escalera negro

Fig. 5: Symbol "Do not use on scaffoldings, ladders"

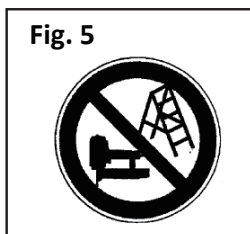

demasiado pequeñas en relación con la longitud de la línea (tubos y mangueras), así como la sobrecarga del compresor resultarán en gotas de presión.

Las tuberías de aire comprimido permanentemente colocadas deben tener un diámetro interno de al menos 19mm y un diámetro grande correspondiente donde se involucren tuberías relativamente largas o múltiples usuarios.

Las tuberías de aire comprimido deben colocarse de forma que se forme un gradiente (punto más alto en la dirección del compresor). Los separadores de agua fácilmente accesibles deben ser instalados en los puntos más bajos.

Los empalmes para los usuarios se deben unir a las tuberías desde arriba.

Los puntos de conexión para las herramientas de manejo del sujetador deben estar equipados con una unidad de servicio de aire comprimido (filtro/separador de agua/engrasador) directamente en el punto de Unión.

Los engrasadores deben ser chequeados diariamente y, si es necesario, deben ser rellenados con un grado de aceite recomendado. (véase datos técnicos). Cuando se utilicen las longitudes de manguera de más de 10m., el suministro de aceite para la herramienta de sujetador no puede garantizarse, por lo tanto, recomendamos que 2 y 5 gotas (dependiendo de la carga de la herramienta de accionamiento del sujetador) del aceite recomendado. (véase datos técnicos) se debe agregar a través de la entrada de aire de la herramienta, o se agrega un engrasador conectado directamente a la herramienta de accionamiento del sujetador. (Véase Fig 6)

Мал. 6

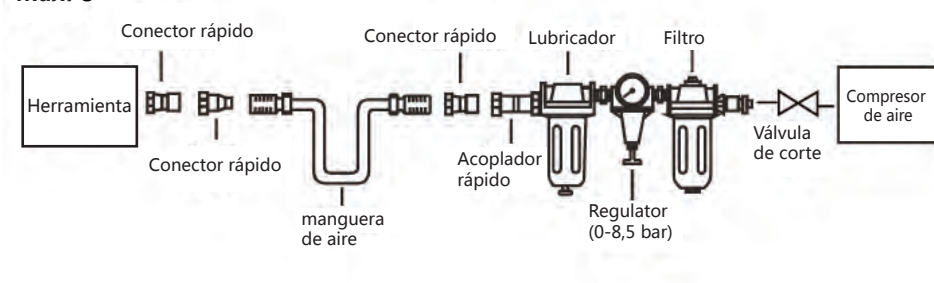

III. Sistema de aire comprimido



ADVERTENCIA: Nunca ponga la herramienta a alta presión.

El funcionamiento correcto de la herramienta de accionamiento del sujetador requiere aire comprimido filtrado, seco y lubricado en cantidades adecuadas.

Si la presión de aire en el sistema de la línea excede el máximo permitido de la herramienta de accionamiento de la grapa, una válvula reductora de presión seguida de una válvula de seguridad posterior deberá instalarse Adicionalmente en la línea de suministro a la herramienta.

NOTA: Cuando el aire comprimido es generado por los compresores, la humedad natural en el aire condensa y recoge como agua condensada en los recipientes y las tuberías de la presión.

Este condensado debe ser retirado por separadores de agua. Estos separadores de agua deben ser comprobados diariamente y, en caso necesario, drenados, ya que la corrosión puede desarrollarse de otra manera en el sistema de aire comprimido y en la herramienta de atornillado, que sirve para acelerar el desgaste.

La planta compresora deberá dimensionarse adecuadamente en términos de salida de presión y rendimiento (caudal volumétrico) para el consumo que se espera. Las secciones de la línea son

IV. Preparación de la herramienta para su uso

1 Preparación de una herramienta para la operación por primera vez

Antes de utilizar la herramienta, lea y observe estas instrucciones de manejo. Siempre deben seguirse estrictamente las medidas básicas de seguridad para evitar daños al equipo y lesiones personales al usuario u otras personas que trabajen en las cercanías

2 Conexión al sistema de aire comprimido

Asegúrese de que la presión suministrada por el sistema de aire comprimido no exceda la presión máxima admisible de la herramienta de conducción del sujetador. Ajuste la presión de aire inicialmente al valor inferior de la presión admisible recomendada (véanse los datos técnicos). Vacíe el cargador para evitar que un sujetador sea expulsado en la siguiente etapa del trabajo, en caso de que las partes internas de la herramienta de accionamiento del sujetador no estén en la posición de arranque después del trabajo de mantenimiento y reparación o transporte. Conecte la herramienta de accionamiento del sujetador al suministro de aire comprimido utilizando una manguera de presión adecuada equipada con conectores de acción rápida.

Compruebe el correcto funcionamiento aplicando la boca de la herramienta de sujeción del sujetador a un trozo de madera o material de madera y accionando el gatillo una o dos veces.

3 Relleno del compartimiento

Sólo se podrán utilizar los sujetadores especificados en los datos técnicos (véase 1,1)

Al rellenarse el compartimiento, sujete la herramienta de manera que la boca no apunte hacia el operador o cualquier otra persona.

4 Manejo de la herramienta

Preste atención a **2-especial referencia**-de estas instrucciones de uso.

Comprobando que la herramienta de accionamiento del sujetador está funcionando correctamente, aplique la herramienta a una pieza de trabajo y accione el gatillo.

Compruebe si el sujetador ha sido conducido a la pieza de trabajo de acuerdo con los requisitos.

- Si el sujetador sobresale, aumente la presión de aire en incrementos de 0,5 bar, comprobando el resultado después de cada nuevo ajuste;

- Si el sujetador se conduce a una profundidad excesiva reduzca la presión de aire I incrementos de 0,5 bar hasta que el resultado sea satisfactorio.

Usted debe esforzarse en cualquier acontecimiento para trabajar con la presión de aire más baja posible. Esto le dará tres ventajas significativas;

1. La energía se ahorra.
2. Se producirá menos ruido,
3. Una reducción en desgaste de la herramienta de conducción del sujetador será alcanzada.

Evite accionar la herramienta de manejo del sujetador si el cargador está vacío.

Cualquier herramienta de accionamiento defectuosa o que funcione incorrectamente, debe desconectarse inmediatamente del suministro de aire comprimido y pasarla a un especialista para su inspección.

En caso de roturas más largas en el trabajo o al final del turno de trabajo, desconecte la herramienta del suministro de aire comprimido y se recomienda vaciar el compartimiento.

Los conectores de aire comprimido de la herramienta de accionamiento del sujetador y de las mangueras deben estar protegidos contra la contaminación, el ingreso de virutas gruesas de polvo, arena, etc. resultará en fugas y daños de la herramienta de accionamiento del sujetador y de los acoplamientos.

4 Mantenimiento

Desconecte la herramienta del compresor antes de ajustar, limpiar atascos, reparar y mantener, reubicar y durante la no operación.

Lubricación regular, si su herramienta sin usar el aceite automático en-liner, Coloque 2 o 6 gotas de aceite de herramienta neumática en la entrada de aire antes de trabajo de cada día o después de 2 horas de uso continuo dependiendo de la característica de la pieza o tipo de sujetadores.

Las herramientas operadas con aire deben ser inspeccionadas periódicamente, y las piezas gastadas o rotas deben ser reemplazadas para mantener la herramienta funcionando de manera segura y eficiente. Inspeccione y cambie todas las juntas en forma de O desgastadas o dañadas y los sellos, etc. Apriete todos los tornillos y tapones en caso de lesiones personales.

Haga la inspección regular para el movimiento libre del disparador, del resorte y del mecanismo de seguridad para asegurar que el sistema seguro es completo y funcional: ningunas piezas flojas y que falta, ningunas piezas del edificio o de la siembra.

Mantenga el compartimiento y la nariz de la herramienta limpia y libre de suciedad o partículas abrasivas.

Cuando las temperaturas están por debajo de la congelación, las herramientas deben mantenerse calientes por cualquier método conveniente y seguro.

VI. Soluciones de problemas (refiere a la tabla 1)

Síntoma	Causa posible	Soluciones
Fuga de aire cerca de la parte superior de la herramienta o en el área del gatillo	<ol style="list-style-type: none">1. El anillo en forma de O en la válvula del gatillo está dañado.2. La cabeza de la válvula del gatillo está dañada.3. El vástago de la válvula del gatillo, el sello o anillo en forma de O están dañados.	<ol style="list-style-type: none">1. Verifique y reemplace el anillo en forma de O.2. Verifique y reemplace.3. Inspeccione y reemplace el vástago de la válvula del gatillo, el sello o el anillo en forma de O dañado
Fuga de aire cerca de la parte inferior de la herramienta.	<ol style="list-style-type: none">1. Tornillos flojos.2. Anillos o sellos desgastados o dañados.	<ol style="list-style-type: none">1. Apriete los tornillos.2. Inspeccione y reemplace los anillos o los sellos dañados.
Fuga de aire entre el cuerpo y la tapa del cilindro.	<ol style="list-style-type: none">1. Tornillos flojos.2. Anillos o sellos desgastados o dañados.	<ol style="list-style-type: none">1. Apriete los tornillos.2. Inspeccione y reemplace los anillos o los sellos dañados.
Cuchilla que conduce el sujetador demasiado profundo.	<ol style="list-style-type: none">1. Sellos desgastado.2. La presión del aire es demasiado alta.	<ol style="list-style-type: none">1. Inspeccione los sellos.2. Ajuste la presión del aire.
La herramienta no funciona bien: no puede conducir el sujetador o funcionar inactivo.	<ol style="list-style-type: none">1. Suministro de aire inadecuado.2. Lubricación inadecuada.3. Anillos o sellos desgastados o dañados.4. El orificio de escape en la culata está bloqueado.	<ol style="list-style-type: none">1. Verifique el suministro de aire adecuado.2. Coloque 2 o 6 gotas de aceite en la entrada de aire.3. Inspeccione y reemplace los anillos o los sellos .4. Reemplace las partes internas dañadas.
La herramienta salta los sujetadores.	<ol style="list-style-type: none">1. Sellos desgastado o muelle dañado.2. Suciedad en la placa frontal.3. La suciedad o los daños evitan que los sujetadores se muevan libremente en la compartimiento.4. Anillos en forma de O desgastados o secos en el pistón o falta de lubricación.5. Bloqueo de la arandela selladora.	<ol style="list-style-type: none">1. Reemplace los sellos o el resorte dañado.2. Limpie el canal de impulsión en la placa delantera.3. La compartimiento necesita ser limpiada.4. El anillo en forma de O necesita ser reemplazada. Y lubrique.5. Reemplace la arandela selladora.
La herramienta se atasca.	<ol style="list-style-type: none">1. Sujetadores incorrectos o dañados.2. Guía del conductor dañada o gastada.3. Compartimiento o tornillo de la nariz flojo.4. El compartimiento es sucio.	<ol style="list-style-type: none">1. Cambie y use el sujetador correcto.2. Inspeccione y reemplace el conductor.3. Apriete el compartimiento.4. Limpie el compartimiento.

ВАЖНО

Внимательно прочитайте все правила безопасности и инструкции по эксплуатации перед первым использованием.

Сохраните данное руководство для использования в будущем.



I. Технические данные

СТ38106

Вес (без крепежных элементов)..... 1,4kgs (3.09bs)
Размер воздухозаборника..... 1/4" (ISO 7-1) Или соединение с ISO 6150-B-12
Режим активации Однократное последовательное приведение в действие
Максимально допустимое давление..... 120psi (8.3 bar)
Рекомендуемый допустимый диапазон давления..... 70-110psi (4.8-7.5bar)
Значения шума в соответствии с EN 12549 и EN ISO 4871.
LpA : 92,2 dB(A)
LwA 105,2 dB(A)
Значения вибрационных характеристик в соответствии с ISO 8662-11 и EN 12096..... 2.5 m/s2
Неопределенность измерения..... 0,013 m/s2 U=99%, K=2,576
Рекомендуемая смазка..... белое минеральное масло 10 #

СТ38107

Вес (без крепежных элементов)..... 1.6kgs (3.53bs)
Размер воздухозаборника..... 1/4" (ISO 7-1) Или соединение с ISO 6150-B-12
Режим активации..... однократное последовательное приведение в действие
Максимально допустимое давление..... 120psi (8.3 bar)
Рекомендуемый допустимый диапазон давления..... 60-100psi (4 -7 bar)
Шум в соответствии с EN 12549: 1999 и EN ISO 4871:
А-взвешенный уровень звукового давления: LpA = 88,7dB (A).
Уровень звуковой мощности: LwA = 101,7dB (A).
А-взвешенный уровень звукового давления (на рабочей станции):
С-взвешенный уровень звукового давления LpC = 106,3dB (A).
Вибрация в соответствии с ISO 8662-11:1999:
Вибрация в ручке: ah, W = 1,9 м/с², K = 0,509 м/с²
Рекомендуемая смазка..... белое минеральное масло10 #

1 Застежка

СТ38106

Размер застежки: 18gauge (1,25x1,00mm)

Длина ногтя: 15-50mm (19/32 " - 2")

Емкость кассеты: 100pcs

СТ38107

Размер застежки: Приводы18 Ga Brad Nails 5/8 " - 2" и 18 Ga Crown скрепки 19/32 "-1-37/ 64".

Crown: 5.7mm(7/32")

Емкость ногтей: 100pcs

2 Принадлежности

Шестиугольный ключ

Смазка

Russia
25

2 Принадлежности

Шестиугольный ключ

Смазка

3 Описание/Особенности

СТ38106:

Кнопка нового типа с нажатием кнопки, быстрая и простая загрузка гвоздей. Литые под давлением. Основная часть для сильной мощности и малой массы. 360 градусов для регулируемого воздушного отражателя. Резиновая ручка для уменьшения усталости оператора.

СТ38107

2 в 1 Combi nailer: дизайн магазина, снимайте оба 18Ga. Brads и 18Ga.Staples, Touch strike security система безопасна для оператора. Инструмент без глубины для управления глубиной ногтей.

4 Расположение частей (см. рис. 1 и 2)

СТ38106

А-Кассета
В-Зонд безопасности
С-Спусковой крючок
D-Защелка кассеты
E-Воздушный быстроразъемный соединитель
F-Выпускной вентиль
G-ручка быстрого выпуск

Рис. 1

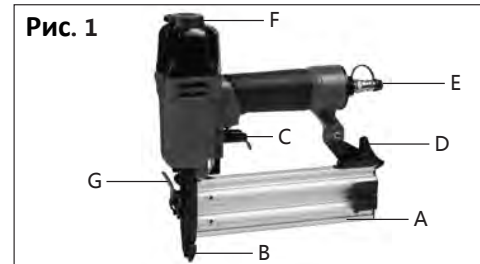

СТ38107

А-Кассета
В-Защелка кассеты
С- Зонд безопасности
D-Спусковой крючок
E-Выпускной вентиль
F-1/4" Воздушный быстроразъемный соединитель

Рис. 2

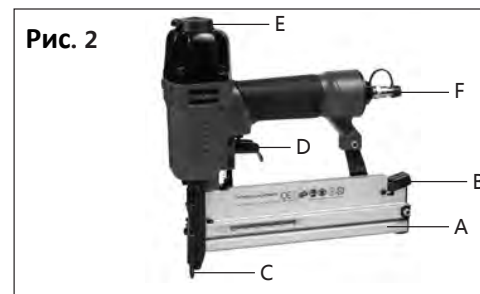

II. Специальные ссылки

1 инструкции

Следующий стандарт применим для инструментов привода застежки; EN792-13: 2000 + A1: 2008 «Ручные неэлектрические электроинструменты - требования безопасности - Часть 13: Приводные инструменты для крепления».

Этот стандарт так требует:

1. В крепежных приспособлениях для крепления должны использоваться только те крепежные детали, которые указаны в инструкции по эксплуатации (см. ТЕХНИЧЕСКИЕ ДАННЫЕ). Приводной инструмент и крепежные детали, указанные в инструкции по эксплуатации, следует рассматривать как единую систему безопасности;
2. Для подключения к системе сжатого воздуха должны использоваться быстроредействующие муфты, и негерметичный ниппель должен быть установлен на инструменте таким образом, чтобы после отсоединения сжатого воздуха в инструменте не было;
3. Кислород или горючие газы не должны использоваться в качестве источника энергии для приводных инструментов с приводом от сжатого воздуха;

Russia
26

4. Приводные инструменты крепления должны быть подключены только к источнику подачи воздуха, где максимальное допустимое давление инструмента не может быть превышено более чем на 10%, а в случае более высокого давления редукционный клапан, содержащий нижний предохранительный клапан должен быть встроенный в подачу сжатого воздуха;
5. При ремонте приводных инструментов крепежных деталей должны использоваться только запасные части, указанные изготовителем или его уполномоченным представителем;
6. Ремонт должен производиться только уполномоченными агентами изготовителей или другими специалистами, с должным учетом информации, приведенной в инструкции по эксплуатации.
7. Это означает, что крепежные средства для крепления крепежа к опоре, например, к рабочему столу, должны быть сконструированы и изготовлены изготовителем станда таким образом, чтобы крепежные приводные инструменты могли быть надежно закреплены для предполагаемого использования, таким образом, например избегая повреждения, искажения и перемещения.

Особые области применения зажимного приспособления для крепления могут потребовать соблюдения дополнительных положений и правил.

8. Можно использоваться только основные энергетические и смазочные материалы, перечисленные в инструкции по эксплуатации;
9. Приводные инструменты крепления, отмеченные перевернутым равнобедренным треугольником, стоящим в одной точке, могут использоваться только с эффективным предохранительным ярмом;
10. Для обслуживания инструментов привода застёжки используются только запасные части, указанные изготовителем или его уполномоченным представителем;
11. Ремонт должен проводиться только агентами, уполномоченными изготовителем или другими специалистами, с должным учетом информации, приведенной в инструкции по эксплуатации.

ПРИМЕЧАНИЕ. Специалисты - это те, кто в результате профессиональной подготовки или опыта обладает достаточным опытом в области инструментов для крепления крепежа и достаточного ознакомления с соответствующими положениями о промышленной защите, правилами предотвращения несчастных случаев, директивами и общепризнанными техническими правилами (например, CEN- и стандарты CENELEC), чтобы иметь возможность оценить безопасное рабочее состояние приводов для застёжки.

2.2 Выпускаемый шум

Характерные значения шума для приводного инструмента застёжки были определены в соответствии с EN12549: 1999 и EN ISO4871 «Код проверки акустики-шума для приводов для крепления крепежа - технический метод» (см. Технические данные).

Эти значения являются характерными значениями, связанными с инструментом, и не представляют собой развитие шума в точке использования. Развитие шума в месте использования будет, например, зависеть от рабочей среды, заготовки, поддержки заготовки и количества вождения и т. д.

В зависимости от условий на рабочем месте и форме рабочего места, возможно, необходимо выполнить индивидуальные меры по ослаблению шума, такие как размещение заготовок на опорах звукоизоляции, предотвращение вибрации заготовки посредством зажима или покрытия, регулировка минимальное давление воздуха, необходимое для задействованной операции и т.

В особых случаях необходимо носить средства защиты органов слуха.

3 Информация о механическом воздействии (вибрации)

Характерные значения вибрации для приводного инструмента крепежа были определены в соответствии с ISO 8662-11: 1999 и EN 12096. Измерение вибрации в ручных электроинструментах. Часть 11: Приводные инструменты для крепления (см. Технические данные).

Это значение является характеристическим значением, связанным с инструментом, и не влияет на ручную руку при использовании инструмента. Влияние на ручную систему при использовании инструмента будет, например, зависеть от силы захвата, силы давления контакта, направления работы, регулировки подачи энергии, рабочего места, поддержки заготовки.

4 Безопасность прижимного приспособления для крепления

1. Перед каждой работой проверьте, правильно ли работает предохранительный и триггерный механизм, и что все гайки и болты правильные.
2. Не производите никаких изменений в приводном инструменте крепежа без разрешения производителя.
3. Не разбираете и не приводите в действие какие-либо детали приводного инструмента застёжки, такие как безопасное ярмо.
4. Не выполняете «аварийный ремонт» без надлежащих инструментов и оборудования.
5. Приспособление для застёжки должно быть надлежащим образом обслуживаться и равномерно в соответствии с инструкциями изготовителя.
6. Избегаете ослабления или повреждения слишком, например: штамповка или гравировка;
7. модификация, не разрешенная производителем
8. руководство по шаблонам из твердого материала, такого как сталь;
9. использовать оборудование в качестве молотка;
10. Применить чрезмерную силу любого вида

5 Безопасность при работе

Никогда не указываете какой-либо рабочий инструмент для застёжки на себя или на другого человека или животных.

Держите инструмент для застёжки во время работы таким образом, чтобы никакие травмы не могли быть причинены головке или телу в случае возможного отдачи, вызванного нарушением подачи энергии или жестких областей на рабочем месте (см. рис. 3)

Никогда не приводите приводной инструмент в свободное место. Это позволит избежать любой опасности, вызванной свободными летающими крепежами и чрезмерной нагрузкой инструмента.

Инструмент должен быть отсоединен от системы сжатого воздуха с целью транспортировки, особенно там, где используются лестницы или где при движении перемещается необычная физическая осанка (см. рис. 4).

Наденьте крепежный инструмент на рабочем месте, используя только ручку, и никогда не включаете триггер.

Учитываете условия на рабочем месте. Крепежные детали могут проникать в тонкие детали или скользить по углам и краям рабочих мест и, таким образом, подвергать людей риску. Для личной безопасности используете защитное оборудование, такое как слуховой аппарат и средства защиты глаз (см. рис. 3)

ВАЖНО: Не направляете регулируемое вентиляционное отверстие на оператора или другого человека во время использования

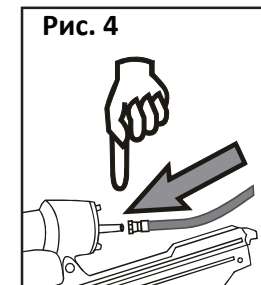
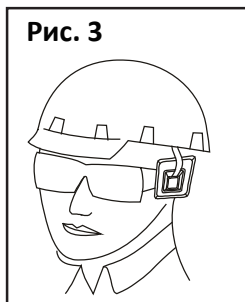

6 Пусковые устройства

Приводные инструменты приводятся в действие при нажатии на спусковой крючок при помощи пальца.

Кроме того, инструмент для крепления застёжки снабжен предохранительным ярмом, который позволяет выполнять операцию вождения только после того, как морда инструмента прижимается к заготовке. Этот инструмент отмечен перевернутым треугольником (∇) за серийным номером и не допускаются для использования без эффективного безопасного ярма.

2.7 Приводные системы

В зависимости от их назначения приводной инструмент с застёжкой оснащён исполнительной системой с одним последовательным приводом.

Приводные инструменты для крепления с предохранительным ярмом. См. 2.6

- Однократное последовательное приведение в действие: приводная система, в которой необходимо активировать спусковой крючок и безопасное ярмо, чтобы только одна управляющая операция включалась через спусковой крючок после того, как морда инструмента была применена к месту движения, после чего дальнейшие операции вождения может выполняться только после того, как триггер был возвращён в нерабочее положение, пока страховочное ярмо остаётся нажатым.

СТ38106

- Контактное управление (ограниченная версия): приводная система, в которой триггер и страховочное ярмо должны быть задействованы для каждой операции вождения, причём порядок срабатывания не указывается. Для повторных операций вождения достаточно, чтобы либо триггер оставался и затем активируется безопасное ярмо или наоборот.

Приводные инструменты, оснащённые контактным приводом, должны быть отмечены символом «Не использовать на лесах, лестницах» (см. рис. 5) и не должны использоваться для конкретного применения, например:

- при смене одного места вождения на другое происходит использование лесов, лестниц, лестниц или лестничных конструкций; крыша;
- закрывающие коробки или ящики;
- установка систем безопасности транспортировки, например, на транспортных средствах и вагонах.

Цвет:

Красный на белом фоне,
крепежные приводные инструменты и
лестница черная

Рис.4: Символ «Не использовать на строительных лесах, лестницах»

Рис. 5



III. Система сжатого воздуха



ПРЕДУПРЕЖДЕНИЕ: Никогда не стреляете в инструмент при высоком давлении.

Правильное функционирование приводного инструмента застёжки требует фильтрованного, сухого и смазанного сжатого воздуха в достаточных количествах.

Если давление воздуха в линейной системе превышает максимально допустимое значение приводного инструмента крепежа, то клапан давления, за которым следует нижний предохранительный клапан, дополнительно должен быть установлен в питающей линии к инструменту.

Russia
29

ПРИМЕЧАНИЕ. Когда сжатый воздух создается компрессорами, естественная влажность воздуха конденсируется и собирается в виде конденсированной воды в сосудах высокого давления и трубопроводах. Этот конденсат должен быть удален водоотделителями. Эти водоотделители необходимо проверять ежедневно и, если необходимо, сливать, так как в системе сжатого воздуха и в приводе для крепления крепежной детали в противном случае может возникнуть коррозия, которая способствует ускорению износа.

Компрессорная установка должна быть адекватно рассчитана с точки зрения выхода и производительности давления (объемный расход) для потребления, которое следует ожидать. Линейные участки, которые слишком малы по отношению к длине линии (трубы и шланги), а также перегрузка компрессора, приведут к перепадам давления.

Трубопроводы сжатого воздуха на постоянной основе должны иметь внутренний диаметр не менее 19 мм и соответствующий большой диаметр, где задействуются относительно длинные трубопроводы или несколько пользователей.

Трубопроводы сжатого воздуха следует укладывать так, чтобы образовать градиент (самая высокая точка в направлении компрессора). Легко доступные водоотделители должны устанавливаться в самых низких точках.

Переходы для пользователей должны быть соединены с трубопроводами сверху.

Смазчики должны проверяться ежедневно и, при необходимости, пополняться рекомендуемой маркой масла (см. ТЕХНИЧЕСКИЕ ДАННЫЕ). Там, где используются длины шлангов более 10м, подача масла для приводного инструмента для крепления крепежа не может быть гарантирована. Поэтому мы рекомендуем, чтобы от 2 до 5 капель (в зависимости от нагрузки приводного инструмента застёжки) рекомендованного масла (см. ТЕХНИЧЕСКИЕ ХАРАКТЕРИСТИКИ) добавляется через воздухозаборник инструмента или масляный фильтр, прикрепленный непосредственно к инструменту привода застёжки. (См. рис. 6)

Рис. 6

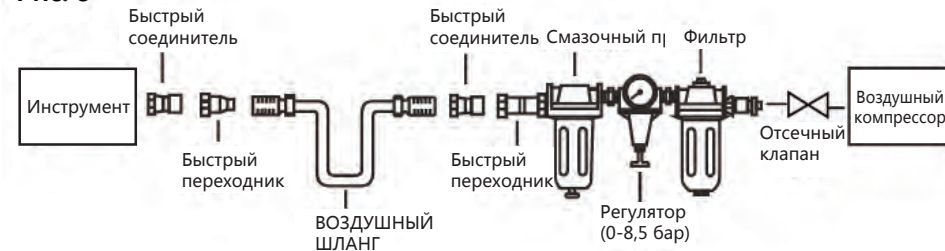

IV. Подготовка инструмента для использования

1. Подготовка инструмента для работы в первый раз

Прочтите и соблюдайте настоящую Инструкцию по эксплуатации перед использованием инструмента. Основные меры безопасности всегда должны строго соблюдаться для защиты от повреждения оборудования и телесных повреждений пользователю или другим людям, работающим вблизи от эксплуатации.

2 Подключение к системе сжатого воздуха

Подтвердите, что давление, подаваемое системой сжатого воздуха, не превышает максимально допустимого давления прижимного приспособления для крепления. Сначала установите давление воздуха на более низкое значение рекомендуемого допустимого давления (см. ТЕХНИЧЕСКИЕ ДАННЫЕ).

Опорожните магазин, чтобы предотвратить выталкивание застёжки на следующем этапе

Russia
30

работы в том случае, если внутренние части приводного инструмента застёжки не находятся в исходном положении после обслуживания и ремонта или транспортировки.

Подключите крепёжное вождение инструмента для подачи сжатого воздуха, используя подходящий шланг давления, оснащенный разъёмами быстрого действия.

Проверьте правильность работы, применив морду приводного инструмента застёжки-молнии к куску дерева или деревянного материала и включив триггер один или два раза.

3 Заполнение кассеты

Можно использоваться только те крепёжные детали, которые указаны в ТЕХНИЧЕСКИХ ДАННЫХ (см. 1.1)

При заполнении магазина держите инструмент так, чтобы морда не указывала на оператора или любого другого человека.

4.4 Обращение с инструментом

Обратите внимание на 2-специальное руководство - настоящей инструкции по эксплуатации. Подтвердите, что инструмент привода застёжки работает правильно, нанесите инструмент на заготовку и включите спусковой крючок.

Проверьте, был ли крепёж заправлен в заготовку в соответствии с требованиями.

- если застёжка выступает, увеличьте давление воздуха с шагом 0,5 бар, проверив результат после каждой новой регулировки;

- если крепление приводится в чрезмерную глубину, уменьшите давление воздуха I на 0,5 бара, пока результат не будет удовлетворительным.

Вы должны стараться в любом случае работать с минимально возможным давлением воздуха. Это даст вам три существенных преимущества;

1. энергия будет сохранена,
2. Бесшумный шум будет произведен,
3. а будет достигнуто снижение износа приводного инструмента застёжки.

Избегайте запуска инструмента привода застёжки, если кассета пуста.

Любой дефектный или неправильно работающий инструмент для застёжки должен быть немедленно отсоединен от подачи сжатого воздуха и передан специалисту для осмотра.

В случае более длительных перерывов в работе или в конце рабочей смены отключите инструмент от подачи сжатого воздуха, и рекомендуется опорожнить магазин.

Соединители сжатого воздуха зажимного приспособления для крепления и шланги должны быть защищены от загрязнения, попадания грубой пыли, песка и т. д., что приведет к утечке и повреждению приводного инструмента и муфт крепления.

V. Техническое обслуживание

Регулярное смазывание, если ваш инструмент без использования автоматических масляных лайнеров, поместите 2 или 6 капель пневматического инструментального масла в воздухозаборник перед каждым рабочим днем или через 2 часа непрерывного использования в зависимости от характеристики заготовки или типа крепёжа.

Воздушные инструменты должны периодически проверяться, а изношенные или сломанные детали должны быть заменены, чтобы инструмент работал безопасно и эффективно.

Проверьте и замените все изношенные или поврежденные уплотнительные кольца, уплотнения и т. д. Затяните все винты и колпачки в случае получения телесных повреждений.

Регулярно проверяете свободное движение триггера, пружину и механизм безопасности, чтобы гарантировать, что безопасная система является полной и функциональной: нет свободных и отсутствующих деталей, нет строительных или запасных частей.

Держите журнал и нос инструмента чистым и свободным от грязи или абразивных частиц.

Когда температура ниже нуля, инструменты должны быть согреты любым удобным и безопасным способом.

VI. Устранение неполадок (см. Таблицу 1)

SYMPTOM	PROBLEM	SOLUTIONS
Утечка воздуха вблизи верхней части инструмента или в зоне запуска	1. Повреждено уплотнительное кольцо в триггерном клапане. 2. Направляющая головка клапана - это повреждение. 3. Повреждены шток, уплотнение или уплотнительное кольцо триггерного клапана.	1. Проверьте и замените уплотнительное кольцо. 2. Проверьте и замените. 3. Проверьте и замените шток клапана, уплотнение или уплотнительное кольцо
Утечка воздуха вблизи нижней части инструмента.	1. Разверните винты. 2. Изношенные или поврежденные уплотнительные кольца или бампер.	1. Затяните винты. 2. Проверьте и замените уплотнительные кольца или бампер.
Утечка воздуха между корпусом и крышкой цилиндра.	1. Разверните винты. 2. Изношенные или поврежденные уплотнительные кольца или уплотнения.	1. Затяните винт. 2. Проверьте и замените уплотнительные кольца или бампер.
Лезвие застёжки-слишком глубокое	1. Изношенный бампер. 2. Давление воздуха слишком высокое.	1. Замените бампер. 2. Отрегулируете давление воздуха.
Инструмент не работает хорошо: Он не может управлять застёжкой или работать вяло.	1. Недостаточная подача воздуха. 2. Неадекватная смазка. 3. Изношенные или поврежденные уплотнительные кольца или уплотнения. 4. Отверстие в головке блока цилиндров заблокировано.	1. Проверьте достаточную подачу воздуха. 2. Поместите 2 или 6 капель масла в воздухозаборник. 3. Проверьте и замените уплотнительные кольца или закрепите их. 4. Замените поврежденные внутренние детали.
Инструмент пропускает крепёжные детали.	1. Изношенный бампер или поврежденная пружина. 2. Грязь в передней пластине. 3. Грязь или повреждение препятствуют свободному перемещению застёжек в магазине. 4. Износ или сухое уплотнительное кольцо на поршне или отсутствие смазки. 5. Уплотнение крышки цилиндра.	1. Замените бампер или пружину толкателя. 2. Очистите приводной канал на передней панели. 3. Кассету необходимо очистить. 4. Необходимо заменить уплотнительное кольцо. И смажьте. 5. Замените уплотнительную шайбу.
Замятие инструмента.	1. Неправильные или поврежденные крепёжные детали. 2. Поврежденный или изношенный водитель. 3. Отверстие для журнала или носа. 4. Кассета грязная.	1. Измените и используете правильную застёжку. 2. Проверьте и замените драйвер. 3. Затяните магазин. 4. Очистите кассету.

МАҢЫЗДЫ:

Бірінші рет қолданар алдында қауіпсіздік ережелерін және пайдалану нұсқаулықтарын мұқият оқып шығыңыз.

Осы нұсқаулықты келешекте пайдалану үшін сақтап қойыңыз.



I. Техникалық ерекшеліктері

СТ38106

Салмағы (бекіту бөлшектерінсіз).....	1,4 кг (3.09 фунт)
Ауа тартқыштың көлемі	1/4" (ISO 7-1) Немесе ISO байланысы 6150-B-12
Қосылу режимі	бір реттік жүйелі іске қосу
Ең үлкен рұқсат етілген қысым	120 шдф (8.3 бар)
Ұсынылатын рұқсат етілген қысым мөлшері	70-110 шдф (4.8-тен 7.5 бар)
EN 12549 және EN ISO 4871 сәйкес шу сипаттамаларының мәні	
LpA : (дыбыс қысымы)	92,2 дБ (A)
LwA (дыбыс қуаттылығы)	105,2 дБ(A)
ISO 8662-11 және EN 12096 стандарттарына сәйкес тербеліс сипаттамалары.....	2.5 м/с2
Өлшеудің белгісіздігі	0,013 м/с2 U=99%, K=2,576
Ұсынылатын жағармай	ақ минералды май 10 #

СТ38107

Салмағы (бекіту бөлшектерінсіз).....	1.6 кг (3.53 фунт)
Ауа тартқыштың көлемі	1/4" (ISO 7-1) Немесе ISO байланысы 6150-B-12
Қосылу режимі	бір реттік жүйелі іске қосу
Ең үлкен рұқсат етілген қысым.....	120 шдф (8.3 бар)
Ұсынылатын рұқсат етілген қысым мөлшері	60-100 шдф (4-тен 7 бар)
EN 12549: 1999 және EN ISO 4871 сәйкес шу:	
A – өлшенген дыбыс қысымының деңгейі: LpA=88.7 дБ (A).	
Дыбыс қуатының деңгейі: LwA= 101.7 дБ (A).	
A – өлшенген дыбыс қысымының деңгейі (жұмыс станциясында):	
C-өлшенген дыбыс қысымының деңгейі LpC= 106.3 дБ (A).	
ISO 8662-11:1999 сәйкес діріл:	
W=1.9м/м2, K=0.509м/м2 тұтқадағы діріл	
Ұсынылатын жағармай.....	ақ минералды май 10 #

1 Бұрандалар

СТ38106

Бұранда көлемі: 18 калибр (1.25x1.00 мм)
Шегенің ұзындығы: 15-50 мм (19/32"- 2")
Магазин сыйымдылығы: 100 дана

СТ38107

Бұранда көлемі: Жетек 18 Га қалпақсыз шеге 19/32"~2" және 18 Га бекіту қапсырмасы 5/8"~1-37/64".
Бекіту көлемі: 5.7 мм(7/32")
Шегенің саны: 100 дана

2. Қосымшалар

Алты қырлы кілт
Майлаушы
Пайдалану нұсқаулығы

Kazak
33

3. Сипаттамасы / Ерекшеліктері

СТ38106:

Тетікті басу арқылы қосылатын магазиннің жаңа түрі және шегелерді қарапайым салу Қысыммен құю. Күшті қуаттылық мен кішкентай салмаққа арналған бөлік.
360 градусқа дейін реттелетін ауа дефлекторы.
Оператордың қолын талдырмайтын резина тұтқа.

СТ38107:

2-ден 1 Combi nailer: Журнал дизайны, 18Ga екеуін де түсіріңіз. Брэдс және 18Ga.Staples, Сенсорлық ереуілдің қауіпсіздігі
жүйе оператор үшін қауіпсіз, шегелер тереңдігін басқаруға арналған құралдардың тереңдігін бақылау.

4 Бөлшектердің орналасуы

(1-суретті және 2-суретті қараңыз)

СТ38106

A – Магазин
B – Сақтандырғыш қамыты,
C – Триггер
D – Магазин ысырмасы
E – Жылдам ауа қосқышы
F – Шығаратын шүмек
G – Тез босату тұтқасы

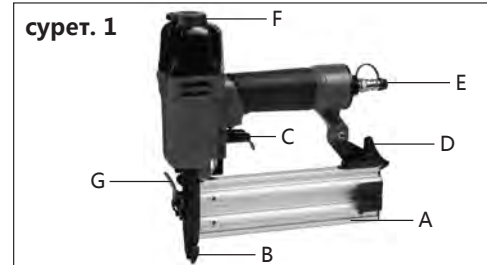

СТ38107

A – Магазин
B – Магазин ысырмалары
C – Қауіпсіздік қамыты
D – Триггер
E – Шығаратын шүмек
F-1/4" Жылдам ауа қосқышы

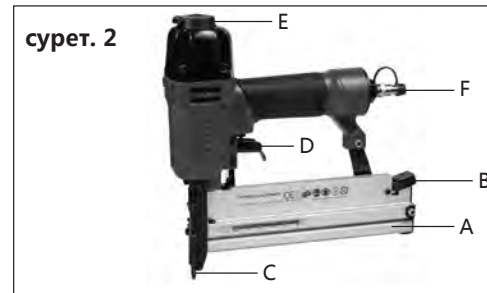

II. Арнайы сілтемелер

1. Нұсқаулық

Бекітуге арналған жетек құралдарына келесі стандарттар қолданылады: EN792-13: 2000 + A1: 2008 «Қолмен жұмыс істейтін электрлі емес аспаптары – қауіпсіздік ережелері – 13-бөлім: Бекітуге арналған жетек құралдары».

Бұл стандарт төмендегілерді талап етеді:

- Бекітуге арналған жетек құралдарында тек пайдалану нұсқаулығында көрсетілген (ТЕХНИКАЛЫҚ СИПАТТАМАЛАРДЫ қараңыз) бұрандалар қолданылуы тиіс. Пайдалану нұсқаулығында көрсетілген жетек құралы және бекіткіш бөлшектерін қауіпсіздіктің бірыңғай жүйесі ретінде қарастырған жөн;
- Сығымдалған ауа жүйесіне қосылу үшін тез әрекет ететін муфталар (металл түтіктер) қолданылуға тиіс және герметикалық емес ниппель (бұрандалы түтік) құралды өшіргеннен кейін сығымдалған ауа қалмайтындай етіп орнатылуы керек;
- оттегі немесе жанғыш газдар сығымдалған ауамен жұмыс істейтін жетек құралдары үшін энергия көзі ретінде пайдаланылмауы қажет;
- Бекітуге арналған жетек құралдары құрылғыдағы қысымның шегі 10%-дан аспайтын ауа көзіне

Kazak
34

қосылуы тиіс. Ал егер бұлай болмаса, яғни қысым бұл көрсеткіштен жоғары болса, төменгі сақтандырғыш клапаны бар редуциялық клапан сығымдалған ауаны шығаратын жерге орнатылу керек; 5. дайындаушы немесе оның уәкілетті өкілі жарамды деп көрсеткен қосалқы бөлшектер ғана бекітуге арналған жетек құралдарын жөндеуде қолданылуы тиіс;

6. Жөндеу жұмыстарын тек өндіруші уәкілетті агенттер немесе пайдалану жөніндегі нұсқаулықта көрсетілген ақпаратты ескере отырып, басқа мамандар ғана жүзеге асыра алады.

7. Бекітуге арналған жетек құралдарын тіреуішке, мысалы, жұмыс үстеліне бекіту үшін өндірушілер стендтарды бекіту құралдарының мықты бекітілуіне кепілдік беретіндей етіп жоспарланып, әзірлеуі тиіс. Осылайша қандай да бір зақым келуден, қисаю немесе орнынан қозғалып кетуді болдырмауға болады.

Бекітуге арналған жетек құралдарының қолданылу аясы ерекше болса, бұл қосымша ережелер мен талаптарды сақтауды талап етуі мүмкін.

8. пайдалану нұсқаулығында көрсетілген негізгі энергия және майлау материалдары ғана пайдаланылуы тиіс;

9. Төңкерілген үшбұрышпен белгіленіп көрсетілген және бір нүктеде тұрған бекітуге арналған жетек құралдарын тек сенімді сақтандырғыш қамыты бар болған кезд ғана пайдалануға болады;

10. дайындаушы немесе оның уәкілетті өкілі жарамды деп көрсеткен қосалқы бөлшектер ғана бекітуге арналған жетек құралдарын жөндеуде қолданылуы тиіс;

11. Жөндеу жұмыстарын тек өндіруші уәкілетті агенттер немесе пайдалану жөніндегі нұсқаулықта көрсетілген ақпаратты ескере отырып, басқа мамандар ғана жүзеге асыра алады.

ЕСКЕРТУ: Мамандар – кәсіби даярлықтан немесе арнайы тәжірибеден өткен немесе бекіту құралдарымен жұмыс жасауда тәжірибесі бар; сондай-ақ бекіту жетектерінің қауіпсіз жағдайын бағалау үшін өнеркәсіптік қауіпсіздік ережелерімен, жазатайым оқиғалардың алдын алу туралы ережелермен, директивалар мен көпшілік мақұлдаған техникалық ережелермен жақсы таныс (мысалы, CEN (басқа да техникалық облыстарының стандарттары) және CENELEC (Еуропаның электротехника саласының еуропалық стандарттарына жауапты комитеті) стандарттарына сай) адамдар.

2 Шу деңгейі

Бекіткіш құралына тән шу мәндері EN12549: 1999 және EN ISO4871 стандарттарына сәйкес анықталды. «Бекіткіш құралдары үшін акустика-шуды сынау коды – техникалық әдіс» (Техникалық мәліметтерді қараңыз).

Бұл мәндер құралға тән сипаттамалық мәндер болып табылады және пайдалану нүктесінде шудың артуын білдірмейді. Пайдалану кезіндегі шудың артуы, мысалы, жұмыс ортасына, жұмыс бөлігіне, жұмыс бөлігіне қолдау көрсетуге және пайдалану санына, т.б. байланысты болады.

Жұмыс орнындағы жағдайға және жұмыс түріне байланысты, дыбыс шығаратын тіреулерге жұмыс бөліктерін қысу немесе жабу арқылы жұмыс бөліктерін дірілдеуге жол бермеу сияқты шуды азайту шараларын орындау қажет болуы мүмкін.

Ерекше жағдайларда құлақты қорғау құралдарын кию керек.

3 Механикалық әсер туралы ақпарат (діріл)

Бекіткіш құралына тән діріл мәні ISO 8662-11: 1999 және EN 12096 стандарттарына сәйкес анықталды. Қолмен жұмыс істейтін электр құралдарындағы дірілді өлшеу. 11-бөлім: Бекітуге арналған жетек құралдары (техникалық сипаттамаларын қараңыз).

Бұл мән құрылғыға тән сипаттамалық мән болып табылады және құралды қолданғанда қолмен жұмысжасау жүйесіне әсер етпейді. Діріл құралды қолданған кезде ұстау күшіне, қысымның күшіне, жұмыс бағытына, энергия беруді реттеуге, жұмыс орнына байланысты болып келеді.

4 Бекітуге арналған жетек құралдарының қауіпсіздігі

1. Құрылғымен жұмыс жасардан бұрын сақтандырғыш және триггер механизмінің дұрыс жұмыс істеп тұрғанына және бұрандалар мен сомындардың орнында екендігіне көз жеткізіңіз.

2. Бекітуге арналған жетек құралдарына өндіруші рұқсат бермеген өзгерістерді енгізбеңіз.

3. Тиісті құралдар мен жабдықсыз кез келген «апаттық жөндеуді» өткізбеңіз.

4. Бекітуге арналған жетек құралдарына өндірушінің нұсқаулығына сәйкес және мезгілімен қызмет көрсетілуі тиіс.

5. Бекіткіш құралының сақтандырғыш қамыты сияқты кез келген бөлшегін босатып алып іске қоспаңыз.

6. Құрылғыға зақым келмес үшін төмендегілерді болдырмаңыз, мысалы: Қалыптау немесе бедерлеуді;

7. Өндіруші рұқсат бермеген өзгерістерді;

8. Болат сияқты қатты материалдан жасалған үлгілердің нұсқаулығына жүгінуді;

9. Жабдықты балға ретінде қолдануды;

10. Кез келген түрдегі күшті артық қолдануды;

5. Еңбек қауіпсіздігі

Бекітудің қандай да бір құрылғысын ешқашан өзіңізге немесе кез келген басқа адамға немесе жануарларға қарай бағыттап ұстамаңыз. Электр қуатының келуі бұзылғанда немесе жұмыс істеу ортасы қатты болғанда басқа немесе дененің қандай да бір мүшесіне зақым келуді болдырмау үшін бекіту құрылғысын дұрыстап ұстаңыз (3-суретті қараңыз).

Бекіту құрылғысын ешқашан да бос кеңістікте іске қоспаңыз. Себебі кездейсоқ ұшып кеткен бос бұрандалар қауіпті болуы мүмкін.

3-сурет

Құрылғыны тасымалдау үшін оны сығымдалған ауа жүйесінен ажырату қажет, әсіресе баспалдақтар пайдаланылатын немесе тасымал кезінде денені дұрыс ұстамай, қисайып келе жатқан кездері (4-суретті қараңыз). Бекіту құрылғысын жұмыс алаңында тек тұтқасынан ғана ұстап тасымалдаңыз және ешқашан істеп тұрған триггерден ұстамаңыз.

Жұмыс істеп жатқанда ережелерді сақтаңыз. Бекіту бөлшектері домалап кетіп, басқа бөлшектерге кіріп кетуі мүмкін, осылайша адамға қауіп төндіруі ықтимал.

Жеке қауіпсіздігіңіз үшін құлақты қорғау аппараты немесе көзді қорғау құралын пайдаланыңыз (3-суретті қараңыз).

МАҢЫЗДЫ: Жұмыс істеп тұрған уақытында реттелетін желдеткішті саңылауды операторға немесе кез келген адамға БАҒЫТТАМАҢЫЗ.

6 Құрылғыны іске қосу

Бекіткіш құрылғылары саусақтың көмегімен қосу тетігін басу арқылы іске қосылады. Бұдан басқа, бекіткіш құрылғылары сақтандырғыш қамытымен жабдықталған, бұл құралдың қандай да бір затқа бағытталғаннан кейін ғана жұмысын бастауға мүмкіндік береді. Бұл құрылғы төңкерілген үшбұрышпен (∇) белгіленеді және сенімді қауіпсіздік қамытынсыз жұмысқа жіберілмейді.

7 Жетек жүйелері

Мәндеріне байланысты бекіткіш құралдары бір реттік іске қосылу жүйесімен жабдықталған. Сақтандырғыш қамытымен жабдықталған бекіткіш құралдары. 2.6-ны қараңыз.

- Бір реттік тізбектік қосылыс: құралдың тұмсығы қандай да бір затқа тиген кезде қозғалтқышты және сақтандырғыш қамытын іске қосу керек. Одан кейінгі операциялар сақтандырғыш қамыты басылып тұрған уақытта триггер қозғалыссыз күйге келгеннен кейін жалғастырылуы мүмкін.

СТ38106

– Қосылуды басқару (шектелген нұсқасы): Әрбір операция үшін триггер және сақтандырғыш қамыты іске қосылуы қажет, іске қосу тәртібі көрсетілмейді. Егер операцияны қайталау керек болса, триггердің және қауіпсіздік қамытының қосылып тұруы қажет.

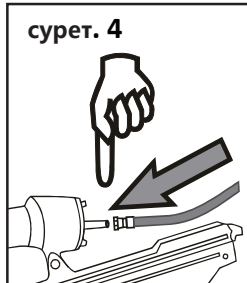
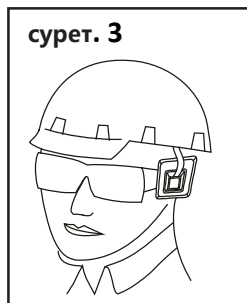

Қосу жетегімен жабдықталған құралдар «Тақтай төсемелер мен баспалдақтарда пайдаланбауы тиіс» деген шартты белгімен белгіленуі тиіс (5-суретті қараңыз). Сондай-ақ төмендегі жағдайларда пайдаланбауы керек:

– тақтай төсемелер , сатылар мен баспалдақтар, баспалдақ құрылыстарында, шатырда;

– жабылатын қораптар мен жәшіктер;

Тасымалдаудың тиісті қауіпсіздік жүйесі, мысалы көлік құралдары мен вагондарда.

Түстер:

Ақ фондағы қызыл түс,

Бекітуге арналған жетек құралдары және саты қара түсті

4-сурет: «Тақтай төсемелер мен баспалдақтарда пайдаланбауы тиіс» белгісі

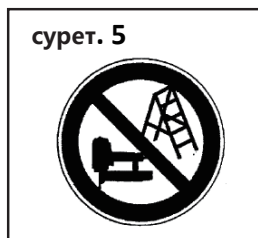

сурет. 5

III. Сығымдалған ауа жүйесі



ЕСКЕРТУ: Құралды жоғары қысымда ешқашан босатпаңыз

Бекітуге арналған жетек құралының дұрыс жұмыс істеуі үшін сүзгіден өткен, құрғақ және майланған сығымдалған ауаны жеткілікті мөлшерде пайдалану керек. Егер түтік жүйесіндегі ауа қысымы бекіткіш құралдың максималды мәнінен асып кетсе, төменгі сақтандырғыш қысым клапанынан бұрын тұратын қысым клапаны құрылғының қосылу жүйесіне қосымша жалғануы тиіс.

ЕСКЕРТУ: Сығымдалған ауа компрессорлар арқылы жасалса, ауадағы табиғи ылғал конденсацияланып, қысымдағы ыдыстарда және түтіктерде конденсацияланған су ретінде жиналады. Бұл конденсат су бөлгіштері арқылы жойылуы керек. Бұл су бөлгіштерін күнделікті тексеріліп, қажет болған жағдайда суды ағызып тұру керек, себебі сығымдалған ауаның сорғыш жүйесінде және бекіту құрылғысында тозуды жылдамдататын коррозия пайда болуы мүмкін.

Компрессорлық қондырғы қысымның шығуы және өнімділікті (көлемді ағын) тұтыну тұрғысынан алғанда, жеткілікті мөлшерде болуы тиіс. Сондай-ақ компрессорды шамадан тыс жүктеу қысымның төмендеуіне әкеледі.

Тұрақты сығымдалған ауа түтіктерінің ішкі диаметрі кемінде 19 мм болуы тиіс, ал ұзын түтіктер қолданылатындарында тиісінше үлкен диаметр болуы керек.

Сығымдалған ауа түтіктерін градиент (компрессорға бағытталған ең жоғарғы нүкте)

қалыптастыратындай етіп салу қажет. Оңай жететін су бөлгіштері алдымен ең төменгі нүктелерде орнатылуы тиіс.

Пайдаланушыларға арналған қосылулар жоғарыдағы түтіктермен қосылуы керек,

Бекіткіш құралдары үшін қосу нүктелері сығымдалған ауаны тазарту құрылғысымен (сүзгі / су бөлгіш / май сүзгісі) жабдықталуы керек.

Майлар күнделікті тексеріліп отыруы керек, ал қажет болған жағдайда ұсынылған маймен толтырылуы тиіс (ТЕХНИКАЛЫҚ МӘЛІМЕТТЕР-ді қараңыз). Егер шлангтың ұзындығы 10 м-ден асса, бекіткіш құралына арналған маймен жабдықталуына кепілдік берілмейді. Сондықтан ұсынылған майдың 2-ден 5-ке дейінгі тамшысы (ұсынылатын майлау құралының жүктеуіне байланысты) құрылғының ауа тартқышы арқылы немесе май сүзгісі («ТЕХНИКАЛЫҚ МӘЛІМЕТТЕР» бөлімін қараңыз) арқылы қосылады. (6-суретті қараңыз).

сурет. 6

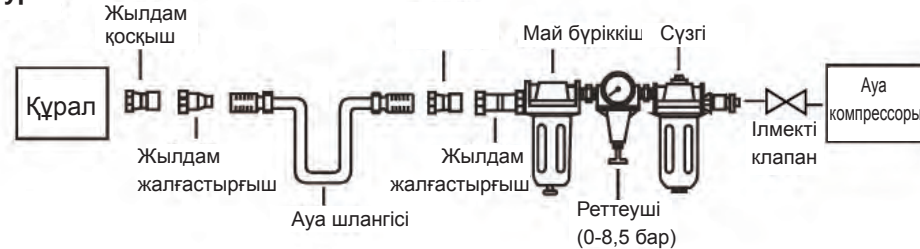

IV. Құралды қолдануға дайындау

1 Құралды бірінші рет жұмысқа дайындау

Құралды қолданар алдында осы пайдалану нұсқаулығын оқып шығыңыз. Жабдықтың зақымдануына және пайдаланушының немесе е жақын жерде жұмыс істейтін басқа адамдардың жарақаттануынан қорғау үшін негізгі қауіпсіздік шараларын әрқашан қатаң сақтау керек.

2 Сығымдалған ауа жүйесіне қосылу

Сығымдалған ауа жүйесімен берілетін қысым бекітуге арналған құралдың ең жоғарғы рұқсат етілген қысымынан аспайтындығына көз жеткізіңіз. Алдымен ауа қысымын рұқсат етілген қысымның төменгі мәніне орнатыңыз («ТЕХНИКАЛЫҚ МӘЛІМЕТТЕР» бөлімін қараңыз).

Егер жөндеуден кейін немесе тасымалдаудан кейін бекіткіш құралының ішіндегі бөлшектер бос жатса, бекіткіштердің шығып кетуін болдырмас үшін магазинді бостаңыз.

Бекітуге арналған жетек құралын жылдам әрекет ететін қосқыштармен жабдықталған қысым шлангісінің көмегімен сығымдалған ауаны беру үшін қосыңыз.

Бекіткіш құралының тұмсығын ағаштың бөлігіне немесе ағаш материалға тақап, триггерді бір-екі рет қосып, оның дұрыс жұмыс жасап тұрғандығын тексеріңіз.

3 Магазинді толтыру

Тек ТЕХНИКАЛЫҚ МӘЛІМЕТТЕРДЕ (1.1-ді қараңыз) көрсетілген бекіткіштер ғана пайдаланылуы тиіс. Магазинді толтырған кезде құралды операторға немесе басқа адамға бағыттамаңыз.

4 Құрылғыны пайдалану

Екі арнайы нұсқаулыққа: анықтамалыққа және пайдалану нұсқаулығына назар аударыңыз.

Бекітуге арналған жетек құралының дұрыс жұмыс істеп тұрғанын тексеріп, құралды жұмыс бөлігіне өткізіп, триггерді іске қосыңыз.

Бекіткіштің жұмыс талаптарына сай жұмыс істеп тұрғанын тексеріңіз.

• егер бекіткіш сыртқа шығып тұрса, ауа қысымын 0,5 бар-ға ұлғайтыңыз, әрбір жаңа түзетуден кейін нәтижені тексеріңіз;

• Егер бекіткіш шамадан тыс тереңдікке ауысса, нәтиже қанағаттандырылғанға дейін ауа қысымын 1-ден 0,5 бар-ға дейін төмендетіңіз.

Қандай жағдайда да ауаның ең төменгі қысымымен жұмыс істеуге тырысыңыз. Бұл сізге үш маңызды артықшылық береді:

1. энергия үнемдейсіз;
2. тыныш режимде жұмыс істейсіз;
3. бекіткіш құралының тозуы төмендейді.

Магазин бос болса, бекіткіш құралын іске қоспаңыз.

Кез келген ақаулы немесе дұрыс жұмыс істемейтін бекіткіш құралы сығымдалған ауа берілісінен дереу ажыратылып, тексеріс үшін арнайы маманға берілуі тиіс.

Жұмыс кезінде ұзағырақ үзілістер болғанда немесе жұмыс ауысымының соңында құралды сығымдалған ауа берілісінен ажыратыңыз және магазинді босатыңыз.

Бекіткіш құралы мен шлангтар ластанудан, шаңнан, құмнан және т.б. заттардан қорғалуы тиіс, бұлай болмаған жағдайда бекіткіш құралы және бекіту муфттарына зақым келеді.

V. Maintenance

Құралды теңшеу, кептелістерден тазалау және техникалық қызмет көрсету, тасымалдау және жұмыс істемей қалған кезде компрессордан ажыратыңыз.

Кез келген жұмыс күнінен бұрын немесе 2 сағат үздіксіз пайдаланудан кейін, бекіткіш бөлшектердің сипаттамасына байланысты ауа тартқышқа пневматикалық аспап майының 2 немесе 6 тамшысын ауа тамызыңыз.

Пневматикалық құралдарды оқтын-оқтын тексеріп тұрған жөн, ал құрылғы қауіпсіз әрі тиімді жұмыс істеуі үшін тозған немесе сынып қалған бөлшектері тез арада ауыстырылуы керек. Барлық тозған немесе зақым келген тығыздауыш төсемелер мен сақиналарды, т.б. тексеріп, ауыстырыңыз. Жарақат алып қалмас үшін барлық бұрандалар мен қақпақтарды мықтап қатайтыңыз.

Қауіпсіздік жүйесі толық қамтылғанына сенімді болу үшін триггердің еркін қозғалысын, серіппе және қауіпсіздік механизмін үнемі тексеріп отырыңыз: еш босап қалған немесе түсіп қалған бөлшектердің жоқ екендігіне көз жеткізіңіз.

Магазинді және тұмсық жағын таза ұстаңыз.

Температура нөлден төмен болған кезде, құралдар кез келген ыңғайлы әрі қауіпсіз тәсілмен қыздырылуы керек.

VI. Ақаулардың себебін іздеу және түзету (1-кестені қараңыз)

БЕЛГІ	ПРОБЛЕМА	ШЕШІМІ
Құралдың жоғарғы жағында немесе қосу аймағында ауаның шығып кетуі	<ol style="list-style-type: none"> 1. Триггер клапанындағы тығыздаушы сақинаға ақау келген. 2. Клапанның басы қатты зақымданған. 3. Клапан шүмегі немесе оталдырудың тығыздаушы сақинасына зақым келген. 	<ol style="list-style-type: none"> 1. Тығыздаушы сақинаны тексеріп, ауыстырыңыз. 2. Тексеріңіз және ауыстырыңыз. 3. Клапан соташығын, ысырманы немесе тығыздаушы сақинаны тексеріп, ауыстырыңыз.
Құралдың төменгі жағында ауаның шығып кетуі	<ol style="list-style-type: none"> 1. Бұрандаларды босатыңыз. 2. Тозған немесе зақым келген тығыздаушы сақиналарды, бамперді ауыстырыңыз. 	<ol style="list-style-type: none"> 1. Бұрандаларды қатайтыңыз. 2. Тығыздаушы сақинаны немесе бамперді тексеріп, ауыстырыңыз.
Цилиндрдің корпусы мен клпаны арасында ауаның шығып кетуі	<ol style="list-style-type: none"> 1. Бұрандаларды босатыңыз. 2. Тозған немесе зақым келген тығыздаушы сақиналарды ауыстырыңыз. 	<ol style="list-style-type: none"> 1. Бұрандаларды қатайтыңыз. 2. Тозған немесе зақым келген тығыздаушы сақиналар немесе амттизаторды тексеріп, ауыстырыңыз.
Бекітуге арналған жетек құралы тым терең орналасқан	<ol style="list-style-type: none"> 1. Бампер тозған. 2. Ауа қысымы тым жоғары. 	<ol style="list-style-type: none"> 1. Бамперді ауыстырыңыз. 2. Ауа қысымын реттеңіз.
Құрал дұрыс жұмыс істемейді: бұрандаларды басқара алмайды немесе өте баяу жұмыс істейді.	<ol style="list-style-type: none"> 1. Ауаның жеткіліксіз берілуі. 2. Дұрыс майланбау. 3. Тозған немесе зақым келген тығыздаушы сақиналар немесе тығыздауыштар. 4. Цилиндрдің басындағы саңылау бекітіліп қалған. 	<ol style="list-style-type: none"> 1. Ауаның дұрыс берілуін тексеріңіз. 2. Ауа тартқышқа 2 немесе 6 рет май тамшысын тамызыңыз. 3. тығыздаушы сақиналарды тексеріп, ауыстырыңыз немесе бекітіңіз. 4. Зақым келген ішкі бөлшектерді ауыстырыңыз.
Құрал бекітуші бөлшектерді жіберіп алады	<ol style="list-style-type: none"> 1. Бампер тозған немесе серіппеге зақым келген. 2. Алдыңғы пластинадағы кір. 3. Кір немесе бұзылыс бекіткіш элементтердің магазинде еркін жүруіне кедергі келтіреді. 4. Піспектегі тығыздаушы сақина тозған немесе құрғап кеткен немесе майланбаған. 5. Цилиндр қақпағының тығыз жабылмауы. 	<ol style="list-style-type: none"> 1. Бамперді немесе итергіштің серіппесін ауыстырыңыз. 2. Алдыңғы жақтағы панельдің жетек каналын тазалаңыз. 3. Магазинді міндетті түрде тазалаңыз. 4. тығыздаушы сақинаны міндетті түрде ауыстырыңыз және майлаңыз. 5. Тығыздауыш төсемені ауыстырыңыз.
Құралдың дұрыс жұмыс жасамай тұрып қалуы	<ol style="list-style-type: none"> 1. Дұрыс емес немесе зақым келген бекіткіш бөлшектер. 2. Бұзылған немесе тозған қозғалтқыш жетегі. 3. Магазиндегі бұранда босап қалған. 4. Магазин ластанған. 	<ol style="list-style-type: none"> 1. Бекіткішті дұрыс өзгертіңіз және пайдаланыңыз. 2. Драйверді тексеріп, ауыстырыңыз. 3. Магазинді қатайтыңыз. 4. Магазинді тазалаңыз.