

**МЕХАНИЧЕСКИЙ
УДАЛИТЕЛЬ СОРНЯКОВ
С ТЕЛЕСКОПИЧЕСКОЙ
РУКОЯТКОЙ**

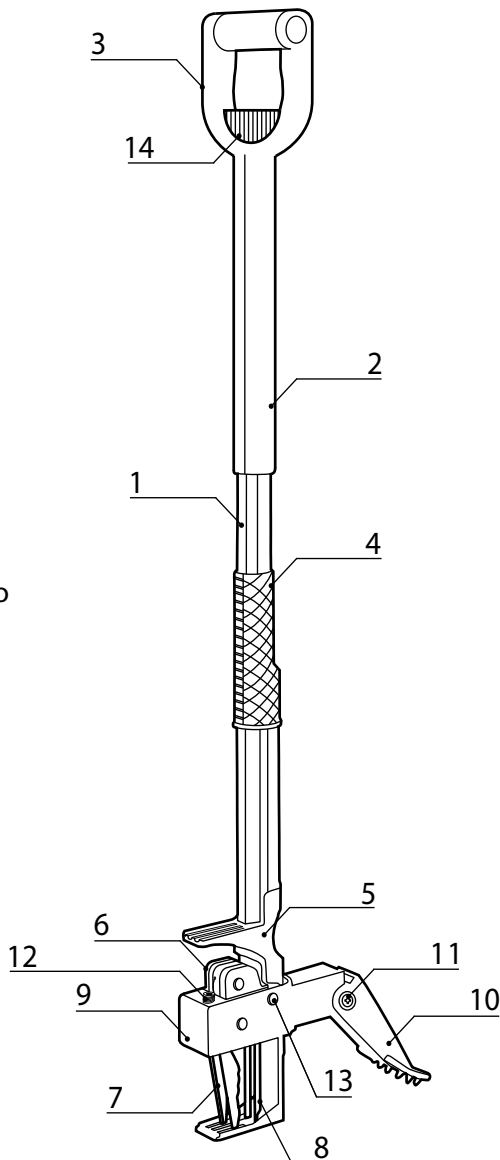

УСТРОЙСТВО ИНСТРУМЕНТА

1. Черенок
- 2-3. Ручка
4. Ручка тяги
5. Тяга
6. Корпус ножей
7. Нож
8. Игла
9. Опора
10. Упор
11. Шарнир в сборе
12. Пружина
13. Ось в сборе
14. Рукоятка телескопического механизма



ПОРЯДОК РАБОТЫ

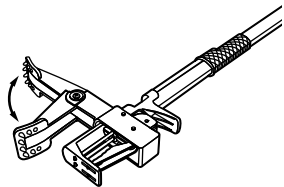

1. Поднять пятку упора 10, привести инструмент в рабочее положение.

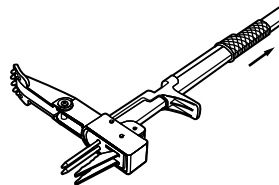

2. Потянуть ручку тяги 4 вверх, обнажить ножи 7 и иглы 8.

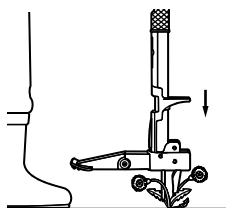

3. Вставить разведенные ножи 7 и иглы 8 в землю до упора так, чтобы сорняк оказался в центре захвата, нажать ногой на пятку упора 10 (пятка упора должна быть направлена «к себе»).

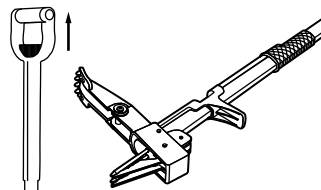

4. Наклонить черенок 1 с ручкой 3 на себя и потянуть, при этом ножи 7 и иглы 8 сомкнутся, захватив сорняк вместе с корневой системой.

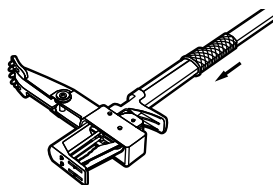

5. Вынуть инструмент из земли. Опустить ручку тяги 4 вниз и вытолкнуть сорняк из захвата в садовую емкость.

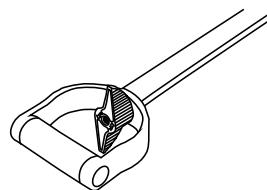

6. Для увеличения длины черенка повернуть рукоятку телескопического механизма 14 против часовой стрелки.

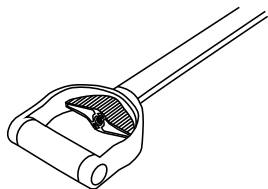

7. Зафиксировать необходимую длину черенка, повернув рукоятку телескопического механизма 14 по часовой стрелке.

 **PALISAD** *Luxe*