

DAEWOO
POWER PRODUCTS



**ВОЗДУХОДУВКА-ПЫЛЕСОС
ЭЛЕКТРИЧЕСКАЯ**

DABL 3000E

СОДЕРЖАНИЕ

Предисловие	2
Описание изделия	2
Технические характеристики	2
Комплектация	3
Общий вид и составные части	3
Информация по безопасности	4
Описание символов	7
Сборка изделия	8
Эксплуатация изделия	10
Техническое обслуживание	13
Работы по техобслуживанию	14
Хранение и транспортировка	14
Гарантийные обязательства	15
Устранение неисправностей	15
Утилизация устройства	16

Производитель оставляет за собой право на внесение изменений в конструкцию, дизайн и комплектацию изделий.
Изображения в инструкции могут отличаться от реальных узлов и надписей на изделии.

**Адреса сервисных центров по обслуживанию
силовой техники DAEWOO Вы можете найти на сайте
WWW.DAEWOO-POWER.RU**

EAC EAC - Соответствует всем требуемым Техническим регламентам Таможенного союза ЕврАзЭС.

ПРЕДИСЛОВИЕ

Благодарим Вас за приобретение воздуходувки-пылесоса DAEWOO

В данном руководстве содержится описание техники безопасности и процедур по обслуживанию и использованию устройства, а также самая свежая информация, доступная к моменту печати. Хотим предупредить, что некоторые изменения, внесенные производителем, могут быть не отражены в данном руководстве. А также изображения и рисунки могут отличаться от реального изделия. При возникновении проблем используйте контактную информацию, расположенную в конце руководства. Перед началом работы с устройством необходимо внимательно прочитать все руководство. Это поможет избежать возможных травм и повреждения оборудования.

ОПИСАНИЕ ИЗДЕЛИЯ

Данное устройство используется для сдувания мелкого мусора, в том числе листьев, травы и тому подобных предметов. Так же можно использовать для всасывания и мульчирования легкого мусора и его сбора в мешок. Изделие не предназначено для всасывания воды и других жидкостей. Рекомендуется для бытового использования в условиях умеренного климата с диапазоном рабочих температур от - 10 до + 40 °С и относительной влажности не более 80%.

ТЕХНИЧЕСКИЕ ХАРАКТЕРИСТИКИ

	DABL 3000E
Потребляемая мощность, Вт	3100
Напряжение питания, В / частота, Гц	220-240 / 50
Тип двигателя	электрический
Скорость вращения, об/мин	9000-17000
Максимальная скорость воздуха, м/с	80
Максимальный расход воздуха, м ³ /ч	870 (14500 л/мин)
Объем мешка, л	45
Измельчение	20:1
Вес, кг	4,6

КОМПЛЕКТАЦИЯ

В комплект поставки входит:	
Воздуходувка-пылесос	1 шт.
Труба всасывания	2 части
Труба выдувания	1 шт.
Дополнительная рукоятка	1 шт.
Мешок для сбора	1 шт.
Наплечный ремень	1 шт.
Руководство пользователя	1 шт.
Гарантийный талон	1 шт.

*На усмотрение производителя в некоторые модели могут быть добавлены дополнительные аксессуары и принадлежности, о чем указывается на упаковке товара или на специальном стикере.

ОБЩИЙ ВИД И СОСТАВНЫЕ ЧАСТИ

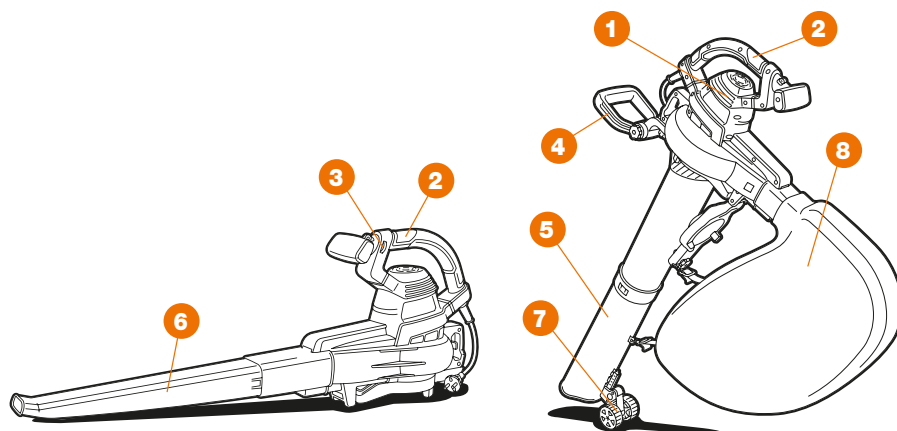

1. Электрический двигатель
2. Кнопка включения
3. Регулировка числа оборотов двигателя
4. Дополнительная рукоятка

5. Труба всасывания
6. Труба выдувания
7. Ролики перемещения
8. Мешок для сбора

ИНФОРМАЦИЯ ПО БЕЗОПАСНОСТИ

- Прочитайте и всегда следуйте инструкции по технике безопасности, прилагаемой к устройству. Несоблюдение инструкции может привести к поражению электрическим током, пожару и другим опасным ситуациям.
- Лицам, не прошедшим инструктаж по эксплуатации воздухоудки или не изучившим инструкцию по эксплуатации, запрещается пользоваться данным оборудованием!
- Данный аппарат не может эксплуатироваться детьми или иными лицами, чье физическое или психическое состояние требует посторонней помощи и не позволяет им самостоятельно пользоваться данным оборудованием без риска для здоровья.
- Дети могут находиться рядом только под контролем взрослых, которые должны им категорически запретить играть с аппаратом.
- Перед запуском устройства тщательно проверьте его и убедитесь в отсутствии дефектов. В случае обнаружения внешних дефектов не включайте устройство и обратитесь к специалистам.
- Запрещено употреблять алкоголь или наркотические лекарства во время работы с устройством.

При использовании воздухоудки необходимо соблюдать следующие меры предосторожности:

- В некоторых регионах могут существовать ограничения на использование некоторых операций с данным устройством. Обращайтесь за информацией в местные органы власти.
- Не позволяйте пользоваться устройством детям или не обученным лицам.
- Перед каждым использованием убедитесь, что все элементы управления и предохранительные устройства функционируют правильно. Не используйте инструмент, если невозможно остановить двигатель выключателем.
- Перед каждым использованием проверяйте рабочую зону. Уберите такие объекты, как камни, осколки стекла, гвозди, провода или шнуры, которые могут далеко отлететь под воздействием быстрого потока воздуха.
- Используйте надежные приспособления для защиты глаз и органов слуха при работе с устройством. Данное устройство сильно шумит, и длительное воздействие шума может привести к повреждению слуха, если не принимать меры предосторожности по ограничению времени воздействия шума, снижению уровня шума и защите органов слуха.
- Надевайте длинные плотные брюки, ботинки и перчатки. Не надевайте свободную одежду, шорты, украшения любого вида, не работайте босиком.
- Чтобы избежать наматывания волос на вращающиеся детали, закрепите длинные волосы таким образом, чтобы они не свисали ниже плеч. Помните об опасности, которую представляют собой отбрасываемые устройством или вылетающие из-под него предметы. Не подпускайте посторонних (особенно детей и домашних животных) ближе, чем на 15 метров к месту проведения работ.

- Работайте с инструментом только в отведенные для этого часы - не работайте рано утром или поздно вечером, когда можно причинить беспокойство окружающим. При выборе времени для работы руководствуйтесь местными предписаниями. Используйте грабли и метлы, чтобы убрать остатки, прежде чем сдувать/пылесосить.
- Запрещается работать во взрывоопасной среде. Не работайте с данным устройством в случае усталости, болезненного состояния или под воздействием алкоголя, наркотиков или медикаментов.
- Не работайте при недостаточном освещении. Оператор должен четко видеть рабочую зону в целях выявления потенциальных опасностей. Использование средств защиты органов слуха снижает способность услышать предупреждения (крики или сигналы). Работающий должен уделять повышенное внимание к происходящему в зоне работы.
- Используйте разумную мощность для выполнения задачи, это снизит возможный вред от шума и вибрации. Эксплуатация аналогичных устройств вблизи рабочей зоны повышает риск повреждения слуха и опасность появления посторонних лиц в вашей рабочей зоне.
- Удерживайте устойчивую опору и баланс. Не перенапрягайтесь. Чрезмерные усилия могут привести к потере равновесия.
- Не допускайте попадания частей тела в движущиеся детали.
- Крыльчатка могут стать причиной тяжелой травмы. Остановите двигатель и убедитесь, что вращающиеся лопасти остановились, прежде чем открывать дверцу пылесоса, устанавливать/менять трубки, открывать или снимать мешок для мусора.
- Проверьте инструмент перед использованием. Осматривайте устройство каждый раз перед использованием на предмет ослабления крепежных деталей и т.д.
- Проверьте правильность установки и надежность крепления всех защитных устройств и ручек. Перед использованием замените поврежденные детали.
- Никогда не запускайте устройство без установленной на него соответствующей оснастки. При использовании устройства в качестве воздуходувки всегда устанавливайте соответствующие трубки и закрывайте дверцу. При использовании устройства в качестве пылесоса всегда устанавливайте трубки для всасывания и мешок для мусора.
- Не пытайтесь изменять это изделие или устанавливать принадлежности, не рекомендуемые для использования с этим изделием.
- Остановите двигатель и дайте ему остыть перед хранением и транспортировкой устройства.
- Для снижения риска получения травмы, связанной с касанием вращающихся частей, всегда выключайте двигатель, отсоединяйте от сети и убедитесь, что все движущиеся части остановились перед выполнением следующих операций: очистка или устранение засора, оставление изделия без присмотра, установка и снятие насадок, проверка, техобслуживание и ремонт устройства.

ВНИМАНИЕ!

Слишком продолжительное использование инструмента может привести к травме. При использовании инструмента в течение длительного времени делайте регулярные перерывы.

Воздуходувка поставляется с ремнем. Аккуратно отрегулируйте ремень, чтобы было удобно держать устройство, и наденьте его с правой стороны.

Узнайте, как работает механизм быстрого освобождения, и опробуйте его перед началом использования устройства. Его правильное использование может предотвратить серьезные травмы в случае возникновения чрезвычайной ситуации. Никогда не носите одежду поверх ремня и никаким иным образом не ограничивайте доступ к механизму быстрого освобождения.

ПРЕДОСТЕРЕЖЕНИЯ ОТНОСИТЕЛЬНО БЕЗОПАСНОГО ПОЛЬЗОВАНИЯ ВОЗДУХОДУВКОЙ

- Для снижения опасности травмирования, связанного с вдыханием пыли при повышенной запыленности, надевайте на лицо защитную маску.
- Не направляйте выходное отверстие в режиме выдувания на людей или домашних животных.
- Не допускайте попадания посторонних предметов в трубки воздуходувки.
- Не работайте с устройством вблизи открытых окон.
- Слегка смочите поверхности в условиях сильной запыленности.
- Используйте дополнительную насадку воздуходувки, чтобы поток воздуха был близко к земле.
- Не ставьте воздуходувку поверх разбросанного мусора или вблизи него. Мусор может затянуться в воздухозаборник и привести к повреждению устройства.

ПРЕДОСТЕРЕЖЕНИЯ ОТНОСИТЕЛЬНО БЕЗОПАСНОГО ПОЛЬЗОВАНИЯ ПЫЛЕСОСОМ

- Не используйте пылесос без мусоросборного мешка, летящий мусор может стать причиной серьезных травм. Убедитесь, что мусоросборный мешок полностью закрыт на молнию до начала работы.
- Перемещайте пылесос из стороны в сторону вдоль внешнего края мусора. Для предотвращения засорения не помещайте трубу пылесоса в кучу мусора.
- Держите устройство так, чтобы двигатель был выше края воздухозаборника на трубе для всасывания.
- При работе на склоне всегда направляйте всасывающую трубу под уклон.
- Во избежание серьезных травм или повреждения устройства, не пытайтесь всасывать камни, битое стекло, бутылки и другие подобные объекты.
- Избегайте ситуаций, которые могут привести к возгоранию мешка для мусора. Не работайте рядом с открытым огнем. Не очищайте всасыванием горячие кострища, ямы для барбекю, обожженные кусты и т.п., пока пепел окончательно не остынет.
- Не засасывайте брошенные окурки сигар или сигарет.

БУДЬТЕ ВСЕГДА ОСТОРОЖНЫ

Даже при использовании данного инструмента строго по назначению, невозможно полностью исключить отдельные факторы риска. При эксплуатации могут возникнуть следующие ситуации, которым пользователь должен уделять особое внимание, чтобы избежать проблем:

- Травмы, вызываемые вибрацией. Применяйте инструмент только по своему назначению, используйте надлежащие ручки и соблюдайте рабочий режим.
- Воздействие шума может привести к повреждению слуха. Носите устройства защиты слуха и ограничивайте продолжительность шумового воздействия
- Травмы от летящих объектов из трубы воздуходувки или выпускного отверстия пылесоса, если мешок не установлен или поврежден.

ОПИСАНИЕ СИМВОЛОВ



Внимание! При работе с устройством соблюдайте технику безопасности.



Внимание! Внимательно прочитайте руководство пользователя перед эксплуатацией.



Посторонние лица должны находиться на безопасном расстоянии от машины.



Используйте средства индивидуальной защиты слуха и зрения при работе.



Не прикасайтесь к движущимся деталям устройства, пока они полностью не остановятся.



Не просовывайте руки и ноги в отверстие во время работы инструмента.



Опасность отбрасываемых предметов работающей машиной.

СБОРКА ИЗДЕЛИЯ

СБОРКА ВОЗДУХОДУВКИ

1. Сборка и установка трубы выдувания

Перед использованием устройства в режиме воздуходувки необходимо собрать трубу.

- Труба состоит из 2-х частей
- Совместите защелки на разных частях трубы, плотно прижмите трубки друг к другу, пока защелки не встанут на место и не зафиксируются (рис. 1).
- Вставьте трубу в отверстие корпуса воздуходувки до упора, пока фиксаторы крепления не защелкнутся.
- Правильно установленная труба воздуходувки (рис. 2).



Рис. 1



Рис. 2

2. Снятие трубы выдувания

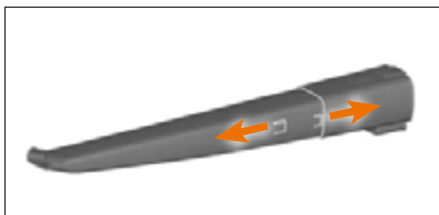
- Нажмите кнопку разблокировки фиксатора трубы.
- Снимите трубу выдувания (рис. 3).



Рис. 3

СБОРКА ПЫЛЕСОСА

Перед использованием устройства в режиме пылесоса необходимо собрать трубу всасывания и установить мешок для сбора.

1. Сборка и установка трубы всасывания

2. Установка трубы всасывания

- Открутите винт фиксации защитной крышки отверстия для всасывания.
- Откройте защитную крышку (рис. 4).
- Установите основную часть трубы всасывания на корпус пылесоса.
- Зафиксируйте трубу винтом (рис. 5).
- Установите вторую часть трубы. Вставляйте до упора, пока не зафиксируются защелки (рис. 6).
- Закрепите дополнительную рукоятку (рис. 7).
- Установите направляющие колеса на конец трубы всасывания. Нажмите фиксатор и выберите нужное положение (рис. 8).



Рис. 4



Рис. 5

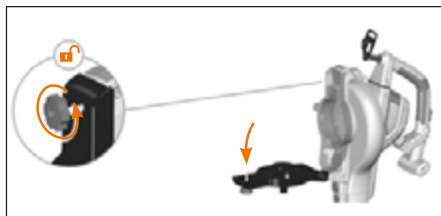

Рис. 6

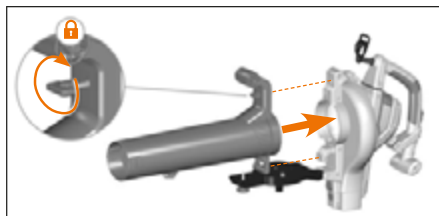

Рис. 7



Рис. 8

3. Установка мешка для сбора.

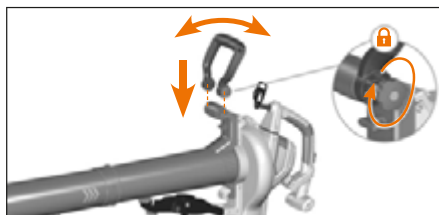
- Установите мешок на отверстие выдува (рис. 9).
- Закрепите двумя фиксаторами на трубе всасывания (рис. 9).
- Убедитесь, что молния на мешке закрыта (рис. 9).
- Закрепите наплечный ремень (рис. 10).

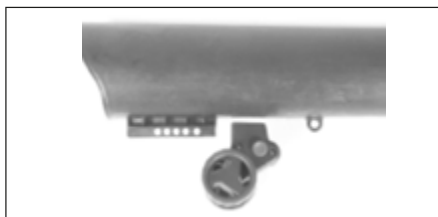

Рис. 9



Рис. 10

4. Снятие трубы всасывания и мешка для сбора.

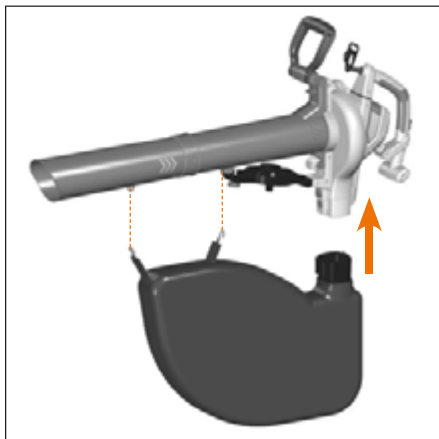
Для снятия трубы и мешка проделайте эти же действия в обратном порядке.

5. Опустошение мешка для сбора.

- Выключите устройство.
- Отсоедините его от сети.
- Откройте молнию и вытрясите содержимое мешка.

ВНИМАНИЕ!

Опустошайте мешок, когда он заполнен наполовину или чуть более. Работа с полным мешком снижает производительность устройства.

ЭКСПЛУАТАЦИЯ ИЗДЕЛИЯ

ПОДГОТОВКА К РАБОТЕ

- При эксплуатации устройства всегда одевайте прочную обувь на нескользящей подошве и длинные брюки. Не разрешается работать с устройством без обуви или в сандалиях.

- Используйте средства защиты органов слуха и зрения.
- Тщательно проверьте предполагаемую зону использования устройства и удалите все посторонние предметы.
- Внимательно осмотрите изделие на предмет потерянных или ослабленных болтов и/или креплений, а также убедитесь в отсутствии подтеков топлива.
- Убедитесь, что трубы для всасывания или выдувания установлены правильно и надежно зафиксированы.
- При работе в режиме пылесоса всегда используйте мешок для сбора и наплечный ремень. Установите и отрегулируйте его под свои размеры до запуска двигателя.

ВКЛЮЧЕНИЕ УСТРОЙСТВА

ВНИМАНИЕ!

Убедитесь, что все необходимые аксессуары правильно установлены и устройство готово к работе.

- Подключите устройство к сети 220 В.
- Нажмите кнопку включения в положение «I» (рис. 11).
- Для регулировки оборотов двигателя используйте специальный переключатель (рис. 12).



Рис. 11



Рис. 12

ВЫКЛЮЧЕНИЕ УСТРОЙСТВА

- Нажмите кнопку включения в положение «0» для выключения устройства (рис. 13).

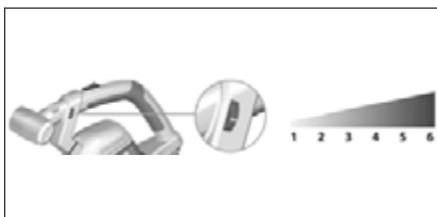

Рис. 13

РЕКОМЕНДАЦИИ ПО ИСПОЛЬЗОВАНИЮ

Не кладите воздухоудув на свободно лежащий мусор и гравий или рядом с ним. Мусор может попасть в воздухозабор воздухоудува и привести к повреждению устройства и тяжким телесным повреждениям.

Работайте с инструментом только в отведенные для этого часы - не работайте рано утром и поздно вечером, когда можете побеспокоить окружающих. При выборе времени для работы руководствуйтесь местными предписаниями.

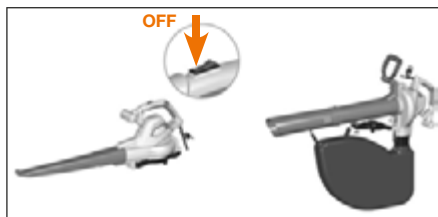
Для уменьшения уровня шума ограничивайте число приспособлений, используемых одновременно, и используйте устройство с минимально возможным для данной работы числом оборотов. При этом также уменьшится уровень вибрации.

Перед работой проверьте устройство, особенно глушитель, воздухозаборники и воздушные фильтры.

Пользуйтесь граблями и метлами, чтобы разворошить мусор перед операцией выдувания.

В условиях повышенной запыленности слегка смочите обрабатываемую поверхность.

Следите за тем, чтобы дети, домашние животные, открытые окна и свежевывмытые автомобили были на безопасном расстоянии от сдуваемого мусора.

Держите устройство, чтобы поток воздуха выходил ближе к земле.

Чтобы избежать рассеивания мусора, производите сдувание около краев мусорной кучи. Не дуйте прямо в середину кучи.

После использования устройства и насадок очистите их! Избавляйтесь от мусора в соответствии с предписаниями.

Перемещайте пылесос-возхоудув из стороны в сторону по внешней кромке мусора. Чтобы избежать засора, не направляйте всасывающую трубку в мусорную кучу.

Держите устройство так, чтобы двигатель был выше края воздухозаборника на трубе для всасывания.

При работе на склоне всегда направляйте всасывающую трубу под уклон.

Во избежание серьезных травм или повреждения устройства, не пытайтесь всасывать камни, битое стекло, бутылки и другие подобные объекты.

При засорении всасывающей трубы, прежде чем ее очищать, выключите двигатель и дождитесь полной остановки всех движущихся деталей, отсоедините провод свечи зажигания и уберите его от свечи подальше.

Снимите трубки для всасывания и очистите мусор с лопастей крыльчатки. Снимите мешок и очистите трубу. Для очистки трубы по всей длине может потребоваться небольшая ветка или палочка. Перед установкой всасывающих трубок очистите их от всего мусора.

ТЕХНИЧЕСКОЕ ОБСЛУЖИВАНИЕ

ВНИМАНИЕ!

Всегда выключайте устройство, отсоединяйте разъем свечи зажигания и дайте продукту остыть перед выполнением работ по осмотру, обслуживанию и очистке!

- Держите продукт в чистоте. Извлекайте твердые частицы и мусор после каждого использования и перед хранением.
- Регулярная и правильная очистка поможет обеспечить безопасное использование и продлить срок службы изделия.
- Перед каждым использованием проверяйте изделие на наличие изношенных и поврежденных деталей. Не используйте его, если вы найдете сломанные и изношенные детали.

ВНИМАНИЕ!

Выполняйте ремонт и техническое обслуживание только в соответствии с этими инструкциями! Все дальнейшие работы должны выполняться квалифицированным специалистом!

ОЧИСТКА ИЗДЕЛИЯ

1. Очистите изделие сухой тканью. Используйте щетку для областей, которые трудно достать.
2. В частности, очистите вентиляционные отверстия после каждого использования с помощью ткани и щетки.
3. Удалите стойкие загрязнения с помощью воздуха высокого давления (макс. 3 бар).
4. Проверьте наличие изношенных или поврежденных деталей. При необходимости замените изношенные детали или обратитесь в авторизованный сервисный центр для ремонта перед повторным использованием изделия.

Примечание: не используйте химические, щелочные, абразивные или другие агрессивные моющие или дезинфицирующие средства для очистки данного изделия, так как они могут нанести вред его поверхности.

ОЧИСТКА МЕШКА ДЛЯ СБОРА

1. Поместите изделие на ровную поверхность и снимите мешок для сбора в обратном порядке сборки.
2. Очистите мешок для сбора, вывернув его наизнанку и почистив щеткой.
3. Замените мешок для сбора на аналогичный, если он поврежден.
4. Устанавливайте мешок согласно инструкции по сборке.

УСТРАНЕНИЕ ЗАСОРОВ

1. Поместите изделие на ровную поверхность и снимите мешок для сбора в обратном порядке сборки.
2. Проверьте отверстия на блоке двигателя на предмет засорения. Удалите их с помощью подходящего влажного инструмента или деревянной палочки, если требуется.
3. Проверьте всасывающие трубки на наличие засоров. Осторожно нажмите на трубки, чтобы ослабить крепление зажимов.

ВНИМАНИЕ!

Надевайте защитные перчатки при удалении засоров! Используйте правильные инструменты для удаления мусора, например, деревянную палку! Никогда не работайте голыми руками.

РАБОТЫ ПО ТЕХОБСЛУЖИВАНИЮ

ПЕРИОДИЧНОСТЬ ТЕХНИЧЕСКОГО ОБСЛУЖИВАНИЯ (временной интервал или часы работы, в зависимости от того, что наступит раньше)	Действия	При каждом использовании	По окончании работ	Каждый год или 100 час.
Нож-измельчитель***	Проверка заточки	X		
	Замена			X
Корпус изделия, вентиляционные отверстия	Очистка		X	

* В случае повреждения требуется незамедлительная замена.

ХРАНИЕНИЕ И ТРАНСПОРТИРОВКА

ХРАНИЕНИЕ

Помещение для хранения должно быть сухим и не пыльным. Кроме того, устройство следует хранить в недоступном для детей месте. Возможные неисправности на устройстве следует устранять, в принципе, перед установкой машины на хранение, чтобы она находилась всегда в состоянии готовности эксплуатации.

ТРАНСПОРТИРОВКА

Устройство должно транспортироваться в положении, указанном на коробке. При погрузочно-разгрузочных работах не допускается подвергать устройство ударным нагрузкам. Устройство должно быть надежно закреплено, чтобы не допускать его перемещения внутри транспортного средства.

ГАРАНТИЙНЫЕ ОБЯЗАТЕЛЬСТВА

Устройства DAEWOO проходят обязательную сертификацию в соответствии с Техническим Регламентом о безопасности машин и оборудования. Использование, техобслуживание и хранение устройства DAEWOO должны осуществляться точно, как описано в этой инструкции по эксплуатации.

Срок службы изделия составляет 5 лет. По истечении этого срока, производитель не несёт ответственность за безопасную работу изделия, а так же за причинение ущерба здоровью или имущества.

Гарантийный срок ремонта: 1 год основной гарантии + 2 года дополнительной гарантии, предоставляемой при соблюдении условий регистрации и своевременном прохождении технического обслуживания. Полные условия дополнительной гарантии описаны в Гарантийном талоне.

Производитель не несет ответственность за все повреждения и ущерб, вызванные несоблюдением указаний по технике безопасности, указаний по техническому обслуживанию.

Это, в первую очередь, распространяется на:

- использование изделия не по назначению,
- использование недопущенных производителем смазочных материалов, бензина и моторного масла,
- технические изменения изделия,
- косвенные убытки в результате последующего использования изделия с неисправными деталями.

Все работы, приведенные в разделе «Техническое обслуживание» должны производиться регулярно. Если пользователь не может выполнять эти работы по техобслуживанию сам, то следует обратиться в авторизованный сервисный центр для оформления заказа на выполнение требуемых работ. Список адресов Вы сможете найти на нашем официальном интернет-сайте: www.daewoo-power.ru

УСТРАНЕНИЕ НЕИСПРАВНОСТЕЙ

Неисправность	Возможная причина	Устранение
Устройство не запускается	Отсутствие подачи тока	Проверить кабель и предохранитель
	Дефект кабеля	Выполнить проверку
	Ослабление соединений на двигателе	Поручить проверку сервисному центру
	Неправильный монтаж устройства	Произвести правильный монтаж

УТИЛИЗАЦИЯ УСТРОЙСТВА

- Устройство, инструкцию по эксплуатации, и все комплектующие детали следует хранить на протяжении всего срока эксплуатации. Должен быть обеспечен свободный доступ ко всем деталям и всей необходимой информации для всех пользователей устройства.
- Данное устройство и комплектующие узлы изготовлены из безопасных для окружающей среды и здоровья человека материалов и веществ.
- Тем не менее, для предотвращения негативного воздействия на окружающую среду, по окончании использования устройства, либо по истечению срока его службы, или его непригодности к дальнейшей эксплуатации, устройство подлежит сдаче в приемные пункты по переработке металлолома и пластмасс.
- Утилизация устройства и комплектующих узлов заключается в его полной разборке и последующей сортировке по видам материалов и веществ, для последующей переплавки или использования для вторичной переработки.
- По истечению срока службы, устройство должно быть утилизировано в соответствии с нормами, правилами и способами, действующими в месте утилизации бытовых приборов.
- Утилизация устройства должна быть произведена без нанесения экологического ущерба окружающей среде, в соответствии с нормами и правилами, действующими на территории Таможенного союза.
- Технические жидкости (топливо, масло) необходимо утилизировать отдельно, в соответствии с нормами утилизации отработанных нефтепродуктов, действующими в месте утилизации.
- Не выливайте отработанное масло в канализацию или на землю. Отработанное масло должно сливаться в специальные емкости и отправляться в пункты сбора и переработки отработанных масел.

俄罗斯



DAEWOO
POWER PRODUCTS

Manufactured under license of Daewoo International Corporation, Korea
WWW.DAEWOO-POWER.RU

Версия 1