

100 % Bosch! Профессиональный электроинструмент



Каталог 2015/2016



BOSCH

Разработано для жизни

Оптимальная производительность в любых областях



Условные обозначения



Система Bosch SDS
Быстрая замена рабочего инструмента без дополнительных приспособлений.



CoolPack
Аккумуляторы обеспечивают оптимальный отвод тепла и благодаря этому служат намного дольше.



Удаление пыли
Удаление пыли непосредственно на инструменте в пылесборный мешок и/или универсальным пылесосом.



Отсоединяемый кабель



Система Bosch-SDS-pro
Для быстрой замены шлифкругов без инструмента.



Система Easy-Fit
Надежная фиксация шлифовальной шкурки, независимо от того, в рулоне она или на липучке.



Непосредственное охлаждение и дополнительные вентиляционные отверстия
Для высокой устойчивости к нагрузкам.



Быстросажимый сверльный патрон
Быстрая замена рабочего инструмента без дополнительных приспособлений.



Сменный двигатель SDS
Быстрая замена блока двигателя без дополнительных приспособлений.



Система торможения
Тормоз сокращает время выбега диска на 80%.



Ограничение пускового тока
Для безопасного пуска.



Маятниковое движение пильного полотна
Регулируемое 3- или 4-ступенчатое маятниковое движение пильного полотна.



Патрон SDS-plus
Оптимальная передача усилия. Для перфораторов класса 2-4 кг.



Система KickBack Stop
Отключение двигателя при блокировке круга для обеспечения максимальной безопасности.



Вентилятор Turbo Blower
Вентилятор для оптимального обзора линии пропила.



Рукоятка



Патрон SDS-max
Оптимальная передача усилия. Для перфораторов и отбойных молотков от 5 кг.



Система «Plus-clean»
Система электромагнитной очистки фильтра обеспечивает постоянную чистоту фильтра и мощность всасывания.



Защита от непреднамеренного пуска
Предотвращает автоматическое включение инструмента после прерывания подачи тока.



Нержавеющая сталь
Для чистой обработки нержавеющей стали.



Управляющая электроника
Выбор числа оборотов для любого вида работ.



Регулировка глубины строгания
Шкала 1/10 мм для выполнения точных фрезерных работ.



Направляющая
Для точных пропилов.



Чемоданчик



Электроника постоянства
Увеличение мощности при нагрузке. Постоянное число оборотов даже под нагрузкой.



2-ступенчатый выключатель



Устойчивый к проворачиванию защитный кожух
Надежная защита даже при разрушении диска.



L-BOX ready
Вкладыш может использоваться в кейсе L-BOXX.



Система Torque Control
Предварительный выбор крутящего момента для равномерного заворачивания шурупов.



Резьба шлифовального шпинделя



Фиксация шпинделя
Быстрая и легкая замена рабочего инструмента.



Кейс L-BOXX
Продуманная система транспортировки и хранения.



Precision-Control
Для точного выполнения угловых пропилов.



Предохранительная муфта Antirotation
Прерывает передачу усилия.



Диаметр тарельчатого шлифкруга



Реверс
Для заворачивания и выворачивания шурупов.



Предохранительная муфта



Алюминий
Легкосплавные компоненты.



Липучка



Выброс опилок



Беспроводная система зарядки аккумулятора
Зарядка аккумулятора инструмента происходит путем его установки на зарядную базу — без необходимости смены аккумулятора.



FlexiClick
Гибкая система из аккумуляторного шуруповерта и насадок для различного применения.



Electronic Rotation Control
Автоматическое отключение инструмента в случае блокировки сверла.



Electronic Precision Control
Плавное засверливание в чувствительных материалах.



Система Vibration Control
Запатентованная система гашения вибрации.



Режим Turbo Power
Еще большая мощность для повышения производительности.



Woodrazor
Исключительно острая заточка и точная посадка лезвия.



Класс лазерного излучения 3R
Класс лазерного излучения измерительных инструментов.



Класс лазерного излучения 2
Класс лазерного излучения измерительных инструментов.



Система Auto-Lock
Для максимально быстрой смены рабочего инструмента одной рукой.



Технология Full Force
Забывание гвоздей заплывом с поверхностью даже при высокой частоте выстрелов.



Система Wood Protection
Для оптимальной защиты заготовки.



QR-коды
QR-коды (в виде квадрата) можно сканировать с помощью смартфона с подключенным интернетом и подходящего приложения. В результате вы получаете анимированные изображения, например видеоролики, прямо на свой мобильный.

Эффективные решения

для профессионального и промышленного использования



Что вы должны знать об электроинструментах Bosch

Гарантия Bosch

(по состоянию на 01.09.2014 г.)

Все электрические, пневматические и измерительные инструменты Bosch проходят тщательную проверку и жёсткий контроль качества Bosch. Поэтому компания Bosch даёт гарантию на все электрические, пневматические и измерительные инструменты своего производства. Эта гарантия не ограничивает право покупателя на претензии к продавцу за дефекты товара согласно торговому договору, равно как и законные права потребителя.

Мы предоставляем гарантию на инструменты Bosch на следующих условиях:

1. Гарантия предоставляется в соответствии с изложенными ниже условиями (№ 2–7). В течение установленного гарантийного срока осуществляется бесплатный ремонт неисправного инструмента в рамках гарантийных случаев (дефекты материала или изготовления).

2. Гарантийный срок составляет два года, а при эксплуатации в условиях промышленного производства или приравненных к ним – один год. Гарантийный срок начинается со дня покупки инструмента первым владельцем. Дата покупки определяется по оригиналу товарного чека. Для всех профессиональных электрических и измерительных инструментов (за исключением высококачественных инструментов, промышленных аккумуляторных шуруповёртов и пневмоинструментов), купленных после 01.09.2004 г., гарантийный срок составляет три года, если владелец регистрирует их в течение четырёх недель со дня покупки. Данный вид гарантии не распространяется на аккумуляторные блоки, зарядные устройства, а также на входящие в комплект поставки принадлежности. Регистрация осуществляется только на сайте www.bosch-professional.com/warranty. Подтверждением регистрации является регистрационная карточка, которую нужно распечатать на принтере, а также оригинальный товарный чек с датой покупки инструмента. Регистрация активируется только после подтверждения владельцем указанных личных данных.

3. Гарантия не распространяется на:

- детали, подверженные рабочему и другим видам естественного износа, а также на неисправности, вызванные этими видами износа;
- неисправности инструмента, вызванные несоблюдением инструкций по эксплуатации или произошедшие вследствие использования инструмента не по назначению, во время использования при недопустимых условиях окружающей среды, вследствие перегрузок или недостаточного технического обслуживания;
- неисправности инструмента вследствие использования неоригинальных принадлежностей, сопутствующих или запасных частей других производителей кроме Bosch;
- инструмент, в конструкцию которого были внесены изменения или дополнения;
- незначительное отклонение от заявленных свойств, не влияющее на исправное функционирование инструмента.

4. Устранение неисправностей, подпадающих под гарантию, осуществляется на выбор компании Bosch посредством ремонта или замены неисправного инструмента на новый (возможно и на модель следующего поколения). Заменённые инструменты или детали не возвращаются.

5. Претензии по гарантии принимаются в течение гарантийного срока. Для этого следует предъявить лично или переслать неисправный инструмент дилеру или в сервисный центр, указанный в руководстве по эксплуатации, приложив оригинальный товарный чек, подтверждающий дату покупки товара и его наименование. В случае действия трёхлетней гарантии на основании указанной выше регистрации к инструменту следует приложить также регистрационную карточку. Инструмент, предъявленный или отосланный дилеру или в сервисный центр в частично или полностью разобранном виде, под действие гарантии не подпадает. Все расходы по пересылке инструмента дилеру или в сервисный центр несёт владелец инструмента.

6. Другие случаи неисправностей инструмента, не указанные в вышеприведённом списке, не подпадают под гарантию.

7. После гарантийного ремонта срок гарантии инструмента не продлевается.

Данная гарантия распространяется на инструменты Bosch, приобретённые и эксплуатируемые в Европе.

Данная гарантия регулируется немецким законодательством, за исключением Венской Конвенции о договорах международной купли-продажи товаров (CISG), в тех случаях, когда это не противоречит действующему законодательству РФ.

ООО «Роберт Бош»

Отдел электроинструментов

141400, Московская область, Химки

Вашутинское шоссе д. 24, Россия

Сертификация по ISO: представленные в настоящем каталоге электрические и пневматические инструменты изготовлены на заводах в соответствии со стандартами ISO 9001.

Соответствие стандартам: все представленные в настоящем каталоге электрические, измерительные, а также пневматические инструменты соответствуют следующим директивам ЕС: 2011/65/EU, 2006/95/EG, 2006/42/EG, 2004/108/EG, 2000/14/EG (в меру их применимости).

Весовые характеристики: все весовые характеристики соответствуют процедуре EPTA 01/2003.

Вибрация: все значения вибрации для ручных электроинструментов измерены по EN 60745.

Энергия единичного удара: все значения энергии единичного удара соответствуют процедуре EPTA 05/2009.

Значения эмиссии (шум/вибрация) для разных изделий см. на www.bosch-professional.ru

Изоляция: представленные в настоящем каталоге электроинструменты имеют защитную изоляцию или заземление. Многие электроинструменты Bosch имеют дополнительную защиту, благодаря которой даже при случайном попадании рабочего инструмента на находящуюся под напряжением электропроводку, обеспечивается полная изоляция инструмента.

Общая информация: оставляем за собой право на внесение изменений в технические характеристики продукции. Приведённые иллюстрации носят необязательный характер. Ответственность за опечатки исключается.

Bosch Blue Performance – Максимум возможностей

От профессионалов ожидают многого: быстрого выполнения работы, надежности, компетентности и полной отдачи. Профессиональные инструменты Bosch полностью отвечают этим требованиям и дают вам даже больше – благодаря идеальному сочетанию всех компонентов: для каждой рабочей ситуации свое комплексное решение с подходящими принадлежностями, высокоэффективной системой для транспортировки и хранения, сервисными предложениями, а также мобильными приложениями для смартфона. Они гарантируют вам полный контроль в любое время и в любой ситуации, а также результаты, которыми останетесь довольны вы и ваш заказчик.



Blue Performance
Максимум возможностей

Профессиональные электроинструменты от Bosch. Эффективные решения для профессионального и промышленного использования.

**Лучше убедитесь сами:
сделайте свой выбор сейчас, а затем протестируйте
у наших дилеров!**

Содержание

10	Сервисные услуги
12	Обзор новинок – Профессиональный электроинструмент
18	Инновационные принадлежности от Bosch
20	Защитная оснастка
24	Одна система – три преимущества
28	Система Bosch Mobility – продуманные решения для транспортировки и хранения

30 Аккумуляторные инструменты

32	Мощные и компактные аккумуляторные инструменты
34	Инновационная аккумуляторная технология – беспроводные системы зарядки
36	Инновационная аккумуляторная технология – CoolPack
38	Обзор аккумуляторных шуруповертов, аккумуляторных дрелей-шуруповертов/ударных дрелей-шуруповертов с литий-ионным аккумулятором Bosch
40	Аккумуляторные шуруповерты (3,6 – 36 В) Шуруповерт, дрель-шуруповерт, ударная дрель-шуруповерт, импульсный гайковерт
40	3,6 В
41	10,8 В серия
46	14,4/18 В базовая серия
49	14,4/18 В стандартная серия
70	14,4/18 В продвинутая серия
76	36 В серия
78	Аккумуляторные перфораторы
78	18 В базовая серия/18 В стандартная серия
80	36 В серия
82	Другой системный аккумуляторный инструмент Универсальный резак, листовые/универсальные ножницы, лобзиковые пилы, циркулярные пилы, ножовка, рубанок, гвоздезабиватель, угловая шлифмашина, прямая шлифмашина, ленточная пила
82	10,8 В
86	14,4/18 В
94	36 В
95	Подсветка и звук Фонари, радиоприемники, аккумуляторы, зарядное устройство
95	Аккумуляторные фонари
98	Аккумуляторные строительные радиоприемники
100	Аккумуляторы
138	Поиск аккумуляторного инструмента
140	Принадлежности для аккумуляторных инструментов
146	Аккумуляторы и зарядные устройства



148 Ударные дрели, дрели, шуруповерты

- 150 Ударные дрели
- 156 Системные принадлежности
- 156 Дрели и дрель-шуруповерт
- 165 Принадлежности для ударных и безударных дрелей
- 172 Шуруповерты с ограничением глубины заворачивания
- 176 Принадлежности для шуруповертов с ограничением глубины заворачивания
- 179 Импульсные гайковерты
- 181 Принадлежности для импульсных гайковертов



182 Перфораторы, отбойные молотки и бетоноломы

- 184 Области применения
- 186 Перфораторы с пылеудалением, с патроном SDS-plus
- 188 Перфораторы с патроном SDS-plus
- 190 Перфоратор с патроном SDS-plus
- 190 Отбойный молоток с патроном SDS-plus
- 197 Принадлежности для перфораторов и отбойных молотков с патроном SDS-plus
- 204 Системные принадлежности
- 206 Отбойные молотки с патроном SDS-max
- 209 Бетоноломы
- 210 Системные принадлежности
- 211 Бетонолом
- 213 Принадлежности для перфораторов, отбойных молотков и бетоноломов



4



214 Техника для алмазного сверления

- 216 Дрели алмазного сверления
- 218 Принадлежности для техники для алмазного сверления
- 221 Шлифмашины по бетону
- 223 Принадлежности для шлифмашин по бетону
- 224 Бороздоделы
- 227 Принадлежности для бороздоделов
- 229 Алмазный плиткорез

5



230 Угловые шлифмашины и металлообработка

- 232 Оптимальный инструмент для любого применения
- 234 Угловые шлифмашины 720 – 1700 Вт
- 242 Системные принадлежности
- 261 Угловые шлифмашины 2200 – 2600 Вт
- 276 Принадлежности для угловых шлифмашин
- 286 Прямые шлифмашины
- 292 Принадлежности для прямых шлифмашин
- 293 Ленточная шлифмашина для обработки труб
- 293 Щеточная шлифмашина
- 294 Электронапильник
- 296 Точила с двумя шлифкругами
- 298 Ножницы
- 300 Высечные ножницы
- 303 Лобзиковые пилы
- 304 Принадлежности для ножниц и высечных ножниц

308 Деревообработка

- 310 Эксцентрикковые шлифмашины
- 315 Принадлежности для эксцентрикковых шлифмашин
- 318 Виброшлифмашины
- 325 Принадлежности для виброшлифмашин
- 327 Ленточная шлифмашина
- 327 Дельташлифмашина
- 328 Принадлежности для ленточных шлифмашин
- 329 Принадлежности для дельташлифмашин
- 330 Универсальный резак
- 332 Обзор шлифмашин и принадлежностей
- 334 Универсальные фрезерные машины и вертикальные фрезерные машины
- 338 Кромочный фрезер/плоскодюбельная фрезерная машина
- 341 Принадлежности для вертикальных фрезерных машин
- 344 Принадлежности для плоскодюбельных фрезерных машин
- 345 Рубанки
- 348 Принадлежности для рубанков
- 350 Обзор фрез, рубанков и принадлежностей



6

352 Пилы

- 354 Лобзиковые пилы
- 358 Пила для пеноматериалов
- 363 Принадлежности для лобзиковых пил
- 366 Ручная циркулярная пила
- 366 Параллельный упор GKT 55
- 367 Направляющие шины
- 373 Ручные циркулярные пилы
- 381 Цепные электропилы
- 382 Столярная электроножовка
- 383 Принадлежности для ручных циркулярных пил
- 384 Ножовки
- 388 Обзор пил и принадлежностей



7

8



390 Пневматические гвоздезабиватели

- 392 Пневматический степлер и пневматический гвоздезабиватель
- 396 Принадлежности для пневматических гвоздезабивателей

9



400 Стационарные инструменты

- 402 Панельные пилы
- 404 Торцовочные пилы
- 406 Комбинированная/настольная циркулярная пила
- 406 Рабочие столы для торцовочных пил
- 407 Настольные циркулярные пилы
- 408 Рабочие столы для настольных циркулярных пил
- 410 Отрезная машина по металлу
- 415 Принадлежности для стационарных инструментов

10



418 Пылесосы, клеевые пистолеты, технические фены

- 420 Универсальные пылесосы
- 421 Пылесосы для влажной/сухой уборки
- 422 Пылесос для древесной стружки
- 425 Принадлежности для пылесосов
- 431 Принадлежности для пылеудаления
- 438 Клеевой пистолет
- 438 Технические фены
- 440 Принадлежности для технических фенов

442 Измерительные инструменты

- 444 Детекторы
- 448 Аккумуляторная инспекционная камера
- 449 Лазерный нивелир для проверки ровности полов
- 449 Точечные лазерные нивелиры
- 452 Линейные лазерные нивелиры
- 457 Лазер для выравнивания керамической плитки
- 457 Ротационные лазерные нивелиры
- 461 Оптические нивелиры
- 466 Лазерные приемники
- 471 Курвиметры
- 473 Цифровой угломер
- 473 Цифровой уклономер
- 475 Угломеры
- 477 Приемники
- 480 Пульты ДУ
- 482 Строительные штативы
- 486 Переходник штатива
- 486 Измерительные рейки
- 489 Настенные крепления
- 491 Принадлежности для измерительной техники

505 Обзор других инструментов и принадлежностей

- 498 Значения шума/вибрации
- 505 Перечень инструментов





Наш сервис — ваша безопасность Чтобы вы были готовы ко всему!

Мы устанавливаем новые стандарты даже в сервисном обслуживании электроинструментов. Полный спектр гарантийных услуг для инструментов профессионального и промышленного применения, онлайн-доступ в любое время, широкий спектр услуг по обучению и профессиональное консультирование, а также образцовый сервис запчастей. Все для того, чтобы вы и ваши клиенты были полностью довольны.

Высочайшее качество — 3 года гарантии

Для всех профессиональных электроинструментов. Данная гарантия не распространяется на промышленные шуруповерты, высокочастотные и пневматические инструменты, аккумуляторные блоки, зарядные устройства и принадлежности, входящие в комплект поставки. Для выполнения гарантийных обязательств действительны текущие условия предоставления гарантии фирмой Bosch.

Самая последняя информация в режиме онлайн — всегда быстро и оперативно

Полную информацию о продукции и услугах Bosch, а также многое другое см. на сайте: **www.bosch-professional.ru**. Вы легко и быстро найдёте нужный раздел, а периодически делая обновление, получите свежую информацию. Хотите всегда быть в курсе последних событий? Онлайн каталог Bosch поможет вам в этом.

Служба заказа: 24 часа в режиме онлайн

Через ближайшее к вам специализированное представительство Bosch можно в любое время заказать любые изделия из этого каталога, а также проверить их наличие. Информация по сети Bosch экстранет для специализированной торговой сети: **<http://partner.bosch.de/ew/ru>**





Уникальная программа обучения Bosch

Практические семинары, методические пособия для заочного обучения, учебная литература или интернет – Bosch предлагает соответствующие обучающие курсы и способы подачи информации для ремесленных мастерских и профессионально-технических училищ. Для получения дополнительной информации обращайтесь в консультационную службу Bosch или заходите на наш сайт.

Учебный клуб «Электроинструменты» – самый большой интерактивный учебный портал

Узнайте больше об удивительном мире электроинструментов. Здесь «оживает» техника. Для вас обеспечен простой и быстрый доступ к онлайн-анимациям, функциональным схемам и пояснениям с помощью одного щелчка мыши. Подробнее см. на www.powertool-portal.com.

Консультационная служба Bosch

Команда специалистов консультационной службы Bosch быстро и компетентно ответит Вам на все вопросы, касающиеся эксплуатации профессионального электроинструмента.

Запасные части хранятся на складе в течение 10 лет.

Bosch обеспечивает наличие запасных частей для Ваших инструментов, храня их на складе в течение 10 лет. Благодаря этому даже устаревшие модели инструментов будут готовы к работе в рекордно короткое время.



Инновации и последние разработки Bosch

Требования к профессиональной работе постоянно растут — нужны все новые технические решения. Для этого Bosch тесно сотрудничает с профессионалами. Так возникают новые изделия и инновационные решения, которые способствуют утверждению новых стандартов. С новинками от Bosch Вы будете всегда на шаг впереди!

Новинка!



Аккумуляторные дрели-шурупверты GSR 14,4/18 V-EC Professional

► с. 49–50

Новинка!



Аккумуляторные дрели-шурупверты GSR 14,4/18 V-FC2 Professional

► с. 52–53

Новинка!



Насадка FlexiClick GFA FC2 Professional

► с. 53

Новинка!



Насадка FlexiClick GWA FC2 Professional

► с. 54

Новинка!



Насадка FlexiClick GEA FC2 Professional

► с. 54

Новинка!



Насадка FlexiClick GHA FC2 Professional

► с. 55



Новинка!



Аккумуляторные ударные дрели-шурупверты GSB 14,4/18 V-EC Professional

► с. 57–58

Новинка!



Аккумуляторные дрели-шурупверты/ударные дрели-шурупверты GSR / GSB 18 V-EC Professional с беспроводной системой зарядки

► с. 50, 59

Новинка!



Аккумуляторные дрели-шурупверты/ударные дрели-шурупверты GSR / GSB 18 V-LI Professional с беспроводной системой зарядки

► с. 52, 60

Новинка!



Аккумуляторный шурупверт по гипсокартону GSR 18 V-EC TE Professional с беспроводной системой зарядки

► с. 56

Новинка!



Аккумуляторный ударный гайковерт GDR / GDS 18 V-LI Professional с беспроводной системой зарядки

► с. 64–65

Новинка!



Аккумуляторный ударный гайковерт GDХ 18 V-LI / V-EC Professional с беспроводной системой зарядки

► с. 67, 69



Новинка!

Аккумуляторные дрели-шурупверты
GSR 36 VE-2-LI Professional

► с. 76



Новинка!

Аккумуляторные ударные дрели-шурупверты
GSB 36 VE-2-LI Professional

► с. 77



Новинка!

Аккумуляторные перфораторы
GBH 36 V-LI Plus / VF-LI Plus Professional

► с. 80



Новинка!

Аккумуляторные лобзиковые пилы
GST 18 V-LI S/B Professional

► с. 86



Новинка!

Аккумуляторная циркулярная пила
GKM 18 V-LI Professional

► с. 88



Новинка!

Аккумуляторный пылесос
GAS 10,8 V-LI Professional

► с. 85





Новинка!



**Аккумуляторный фонарь
GLI DeciLED Professional**

► с. 97

Новинка!



**Аккумуляторный
строительный радиоприемник
GML 50 Professional**

► с. 99

Новинка!



**Ударная дрель
GSB 162-2 RE Professional**

► с. 153

Новинка!



**Перфоратор с патроном SDS-маx
GBH 8-45 D Professional**

► с. 202

Новинка!



**Дрель алмазного сверления
GDB 180 WE Professional**

► с. 216

Новинка!



**Дрель алмазного сверления
GDB 350 WE Professional**

► с. 216



Новинка!



**Угловые шлифмашины
GWS 12-125 CIPX/CIEX /
13-125 CIX/CIEX Professional**

► с. 239–242

Новинка!



**Системные принадлежности
GDE 115/125 FC-T / 125 EA-S/T
Professional**

► с. 242–243

Новинка!



**Угловые шлифмашины
GWS 15-125 CIPX/CIEX / 17-125 CIX/
CIEX Professional**

► с. 244–247

Новинка!



**Системные принадлежности
GDE 230 FC-S/T Professional**

► с. 269–270

Новинка!



**Вертикальные
фрезерные машины
GOF 1250 CE/LCE Professional**

► с. 334–335

Новинка!



**Системные принадлежности
FSN OFA / FSN OFA 32 KIT 800
Professional**

► с. 369



Новинка!



Системные принадлежности
FSN SA / KS 3000 + FSN SA Professional

► с. 372

Новинка!



Детектор
Детектор D-tect 120 Professional

► с. 445

Новинка!



Ротационные
лазерные нивелиры
GRL 500 H/HV Professional

► с. 458-459

Новинка!



Лазерный дальномер
GLM 40 Professional

► с. 466

Новинка!



Лазерный дальномер
GLM 100 C Professional

► с. 468

Новинка!



Лазерный приемник
LR 50 Professional

► с. 478



Все из одних рук

Инновационные принадлежности от Bosch

В своем универсальном ассортименте Bosch предлагает более 8000 изделий для любых вариантов применения, целевых групп и марок электроинструментов. Фирма Bosch лидирует в области изготовления пильных полотен для лобзиковых пил, ударных сверл, зубил, пильных дисков и хвостовых фрез, а также пильных полотен для ножовок, коронок, принадлежностей для универсальных резаков, гибких шлифматериалов, шлифовальных губок и насадок-бит. Для гарантии качества и пользовательских преимуществ Bosch самостоятельно производит большинство принадлежностей превосходного качества для любых вариантов использования.

Новинка!

Пильные диски серии Expert

Для превосходных резов, на качество которых можно полностью положиться

Ассортимент включает в себя подходящую оснастку для любых стандартных инструментов и обработки любых стандартных материалов.

- ▶ Зубья из Microteq – сверхтвердого и долговечного твердого сплава
- ▶ Покрытие Protection – высокотехнологичное покрытие для обеспечения постоянной производительности резки
- ▶ Система Vibration Control – специальные демпфирующие прорези для исключительно плавного хода

см. гл. «Пиление»



Новинка!

Пильные полотна из твердого сплава

Правильное решение для высококачественной обработки

- ▶ Идеальное решение для демонтажных работ
- ▶ Легкая резка любой древесины и металла
- ▶ Исключительная долговечность, даже при резке высоколегированных сталей

см. гл. «Пиление»





Новинка!

Принадлежности ОМТ от Bosch для любого применения

- ▶ Можно использовать с различными стандартными многофункциональными инструментами профессионального назначения, напр. с универсальными резаками Bosch, Fein MultiMaster, Makita Multi-Tool или Milwaukee Multi-Tool
- ▶ Уникальная система цветового кодирования для легкого выбора подходящего полотна
- ▶ 12-точечная система зажима OIS с геометрическим замыканием для точной работы и оптимальной передачи усилия

см. гл. «Деревообработка»

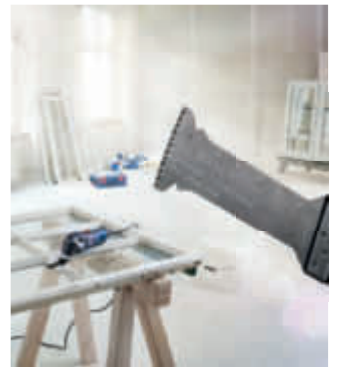

Новинка!

Наборы принадлежностей для универсального применения Завинчивание шурупов и сверление в металле, бетоне или древесине

- ▶ Полноценные наборы для профессионального выполнения любых работ по завинчиванию шурупов и сверлению
- ▶ Принадлежности профессионального качества
- ▶ Цветная маркировка для простого выбора нужной биты
- ▶ Сверла подходят для сверления тех или иных материалов

см. гл. «Аккумуляторные инструменты»



Новинка!

Ассортимент сверл HEX-9 Multi Construction Сверление аккумуляторным ударным гайковертом

- ▶ Исключительно долгий срок службы при использовании практически в любых материалах благодаря острым режущим кромкам с алмазной заточкой
- ▶ Высокоточное засверливание и оптимальный контроль за направлением сверления благодаря прочному центрирующему острию
- ▶ Оптимальная передача усилия благодаря хвостовику для патрона 1/4" HEX

см. гл. «Аккумуляторные инструменты»

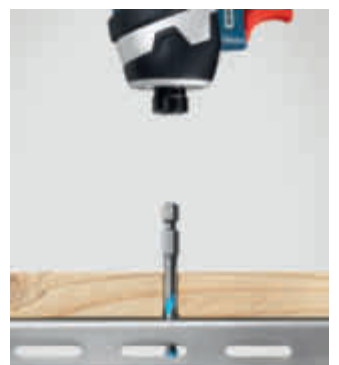

Bosch – безопасность на рабочем месте

Для безопасной работы с любыми электроинструментами



Защитные очки

Глаза являются наиболее чувствительными и жизненно важными органами человека. По этой причине необходимо принять меры по их эффективной защите от травмирования и вредных воздействий.

Безопасность играет здесь очень важную роль. Защитные очки Bosch отвечают международным стандартам по технике безопасности и обеспечивают превосходный комфорт при использовании.

Защитные очки Bosch соответствуют требованиям EN 166

Защита от:

- ▶ пыли
- ▶ искр
- ▶ осколков
- ▶ обломков
- ▶ капель грязной воды
- ▶ падающих предметов
- ▶ ветра
- ▶ дождя
- ▶ снега



Защитные наушники

Потеря слуха вследствие чрезмерных шумовых нагрузок возникает не сразу, а с течением времени. Последствия этого проявляются лишь спустя долгое время, уже после повреждения органов слуха. Часто потеря слуха вследствие шумовых нагрузок представляет собой длительный и необратимый процесс. Однако, при использовании подходящих средств защиты этого можно избежать.

Все средства защиты органов слуха от Bosch прошли испытания в соответствии со специальными европейскими стандартами и нормами в текущей редакции. Защита органов слуха от Bosch является наиболее комфортной.

Защитные наушники Bosch соответствуют требованиям EN 352

Защита от:

- ▶ постоянного шума
- ▶ пиковых шумовых нагрузок (треск, хлопки)
- ▶ громких звуков
- ▶ высокочастотных звуков

Защита дыхательных путей

На месте проведения работ могут быть опасные вещества, способные нанести вред вашему персоналу. На рабочей площадке часто встречаются такие вещества, как, например, тонкая пыль, ядовитая пыль или аэрозоли.

Ассортимент средств защиты органов дыхания Bosch был специально разработан, чтобы сделать вашу работу комфортнее и безопаснее и защитить вас от воздействия вредных для здоровья веществ.

Средства защиты органов дыхания Bosch соответствуют требованиям EN 149

Защита от:

- ▶ пыли
- ▶ опилок
- ▶ осколков
- ▶ обломков
- ▶ бактерий
- ▶ спор
- ▶ дыма
- ▶ тумана



Защита для рук

Травмы кистей рук – наиболее частый вид травмирования на рабочем месте. Наряду с последствиями в виде травмирования персонала следует также принимать во внимание потерю драгоценного рабочего времени.

Инновационные защитные перчатки Bosch изготовлены из высококачественных натуральных и специальных волокон, обеспечивающих оптимальную защиту и комфорт при ношении, а также исключающих случаи профессиональной аллергии во многих областях применения.

Защитные перчатки Bosch соответствуют требованиям EN 388











Защита от:

- ▶ ожогов
- ▶ обмерзания
- ▶ влаги
- ▶ острых кромок
- ▶ осколков
- ▶ шероховатых поверхностей
- ▶ соскальзывания

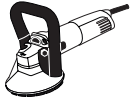

Защитная оснастка Bosch для оптимальной безопасности

Обзор





				Ударные дрели / дрели			Шуруповерты			Перфораторы		Алмазная техника		Шлифмашины по бетону	
															
				GSB, GBM			GSR, GDR, GDS, GDХ			GBH, GSH		GDB, GNF, GTR, GCT		GBR	
Код для заказа 2 607 990 ...				Металл	Древесина	Искусственный камень	Металл	Древесина	Искусственный камень	Искусственный камень	Природный строительный камень	Природный строительный камень	Искусственный камень	Природный строительный камень	Искусственный камень
Защитные очки	071/072	GO 1C		○	○	○	○	○	○	○	○	○	○	○	○
	073/074	GO 2C		●	●	●	●	●	●	●	●	●	●	○	○
	075/076	GO 2G		●	●	●	●	●	●	●	●	●	●	○	○
	079/080	GO 3C		●	●	●	●	●	●	○	○	○	○	○	○
	081/082	GO 3G		●	●	●	●	●	●	○	○	○	○	○	○
	083/084	GO OG		○	○	○	○	○	○	○	○	○	○	○	○
	087/088	GO FV2		●	●	●	●	●	●	●	●	●	●	●	●
Защита дыхательных путей	089/090	MAC 1				○			○	○			○		○
	091/092	MAC 2			●			●	●			●		●	
	094	MA F2			●			●	●			●		●	
	095/096	MAC 3			●			●	●	○	○	●	○	●	
	097/098	MAC 33			●			●	●	●	●	●	●	●	
Защитные наушники	099/100	EP PL37		●	●	●	●	●	●	●	●	●	●	●	●
	101	EP PLC27		●	●	●	●	●	●	●	●	●	●	●	●
	102	EM 21		○	○	○	○	○	○	○	○	○	○	○	○
	103	EM 27		●	●	●	●	●	●	●	●	●	●	●	●
Защита для рук	104-107	GL SL 10/11		○	○	○	○	○	○	○	○	○	○	○	○
	108-111	GL FL 10/11		○	○	○	○	○	○	○	○	○	○	○	○
	112-117	GL Ergo 8/9/10			●	●		●	●	●	●	●	●	●	●
	118-123	GL Protect 8/9/10		●	●	●	●	●	●	●	●	●	●	●	●

Пиктограммы

- оптимально подходит
- хорошо подходит
- подходит

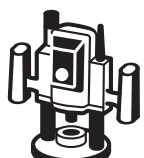
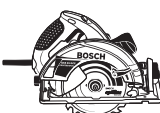
Информация

Различные коды для заказа относятся к различным единицам товарной упаковки и размерам (перчатки).

Угловые шлифмашины / металлообработка			Фрезерование			Пилы				Шлифмашины			Рубанки		Универсальные резаки			
																		
GWS, GGS			GMF, GOF, GKF, GFF			GST, GKS, GKE, GFZ, GSA, GKT				GEX, GSS, GBS, GDA			GHO		GOP			
Металл	Природный строительный камень	Искусственный камень	Металл	Древесина	Полимерный материал	Металл	Древесина	Полимерный материал	Изоляционный материал	Металл	Древесина	Полимерный материал	Металл	Древесина	Металл	Древесина	Искусственный камень	Изоляционный материал
○	○	○	○	○	○	○	○	○	○	○	○	○	○	○	○	○	○	○
○	○	○	●	●	●	●	●	●	●	○	○	○	●	●	●	●	●	●
○	○	○	●	●	●	●	●	●	●	○	○	○	●	●	●	●	●	●
○	○	○	●	●	●	●	●	●	●	○	○	○	●	●	●	●	●	●
○	○	○	○	○	○	○	○	○	○	○	○	○	○	○	○	○	○	○
○	○	○	○	○	○	○	○	○	○	○	○	○	○	○	○	○	○	○
●	●	●	○	○	○	○	○	○	○	●	●	●	○	○	○	○	○	○

○		○															○	
○		○				○		○	○	○		○			○		○	○
○		○				○		○	○	○		○			○		○	○
○	○	○		○		○	○	○	○	○	○	○		○	○		○	○
○	○	○		○		○	○	○	○	○	○	○		○	○		○	○

○		○																
○		○				○		○	○	○		○			○		○	○
○		○				○		○	○	○		○			○		○	○
○	○	○		○		○	○	○	○	○	○	○		○	○		○	○
○	○	○		○		○	○	○	○	○	○	○		○	○		○	○

○		○																
○		○				○		○	○	○		○			○		○	○
○		○				○		○	○	○		○			○		○	○
○	○	○		○		○	○	○	○	○	○	○		○	○		○	○
○	○	○		○		○	○	○	○	○	○	○		○	○		○	○

На изображении представлены наиболее часто используемые инструменты, оно представлено только для ознакомления. Возможны отклонения в зависимости от того или иного применения.

Подробную информацию по теме «Безопасность работ» см. в каталоге принадлежностей № 1 «Ассортимент сверл по металлу».



Одна система – три преимущества

Идеальный вариант для мастерской, работ на выезде и на стройплощадке

С помощью системы Bosch Mobility вы получаете тройную выгоду:
 в мастерской, потому что весь инвентарь будет аккуратно разложен по своим местам и в два счета готов к использованию;
 при транспортировке, потому что вся оснастка будет компактно размещена и надежно зафиксирована;
 на стройплощадке, потому что у вас под рукой всегда будет именно то, что нужно.

Максимально быстрая подготовка к работе на местах

Инструменты, принадлежности, расходные материалы ... Благодаря компонентам системы Bosch Mobility в ходе подготовки рабочего инвентаря в мастерской у вас будет все под контролем – вы не забудете ничего из того, что вам потребуется затем на стройплощадке.

МАСТЕРСКАЯ



Надежная доставка к месту проведения работ и обратно

Быстрая погрузка инструмента, его надежная фиксация в автомобиле и безопасная транспортировка: с системой Bosch Mobility весь рабочий инвентарь будет аккуратно разложен по своим местам и оптимальным образом скомпонован. Это позволит сэкономить время на погрузку и выгрузку – и затратный по времени поиск непосредственно во время работы.

ТРАНСПОРТИРОВКА



Работа на местах без нервов и потерь времени

Кейс, строительный фонарь или верстак? Нет ничего, что нельзя было бы доставить на стройплощадку с помощью системы Bosch Mobility! Благодаря возможности индивидуальной компоновки у вас будет всегда все под рукой: от габаритного инструмента до самой маленькой принадлежности.

СТРОЙПЛОЩАДКА



Подробную информацию см. на www.bosch-professional.ru

Одна система – три преимущества

Идеальный вариант для мастерской, работ на выезде и на стройплощадке

Вкладыши для кейсов L-BOXX



Вкладыши под тот или иной инструмент:

цельное и половинное исполнение для кейсов L-BOXX любых типоразмеров



Основные элементы

Кейс L-BOXX в исполнениях различной высоты

- ▶ 102 мм
- ▶ 136 мм
- ▶ 238 мм
- ▶ 374 мм



LS-BOXX
Высота 306 мм



i-BOXX RACK

в сборе (3 отделения + крышка: высота 356 мм) или в виде отдельных элементов (высота по 100 мм) + крышка (высота 56 мм)



Хранение мелких деталей



Вкладыши Inset для L-BOXX

- для L-BOXX 102
- ▶ Комплект из 12 шт.
 - ▶ Комплект из 13 шт.



L-BOXX 102 в предварительно смонтированном виде

- ▶ Комплект из 6 шт.
- ▶ Комплект из 12 шт.
- ▶ Комплект из 13 шт.



i-BOXX

Высота 53 мм и 72 мм для i-BOXX Rack и LS-BOXX



Выдвижной ящик

Высота 72 мм для i-BOXX Rack и LS-BOXX



Выдвижной ящик

Высота 92 мм (только для LS-BOXX)

Укомплектовать кейсы L-BOXX вкладышами для инструментов или вкладышами Inset?
Скомпоновать один или несколько кейсов L-BOXX с LS или LT-BOXX? Хранить мелкие детали и принадлежности в i-BOXX или в выдвижном лотке в LS-BOXX или в стационарном i-BOXX Rack?
Выбор за вами!

Перфорированные пено-пластовые вкладыши
для L-BOXX 102 и 136

LT-BOXX: два типоразмера
для габаритных инструментов,
материалов и принадлежностей
(высота 170 или 272 мм)

Безграничные возможности



i-BOXX в предварительно смонтированном виде
с вкладышами Inset высотой
53 и 72 мм для i-BOXX Rack
и LS-BOXX

L-BOXX Mini
для i-BOXX 72, пригодный
для хранения пищевых
продуктов

Транспортировка



Алюминиевая тележка
для транспортировки



Роллер

Системы оборудования кузова
автомобиля Sortimo
для безопасного и компактного
размещения рабочего инвентаря



Система Bosch Mobility

Продуманные решения для хранения и транспортировки

Ассортимент кейсов L-BOXX

					
L-BOXX Mini Сер. №: 1 600 A00 221	L-BOXX 102 Сер. №: 1 600 A00 1RP	L-BOXX 136 Сер. №: 1 600 A00 1RR	L-BOXX 238 Сер. №: 1 600 A00 1RS	L-BOXX 374 Сер. №: 1 600 A00 1RT	
					
LS-BOXX 306 Сер. №: 1 600 A00 1RU	LS-Tray 72 (для LS-BOXX 306 и системы Rack) Сер. №: 1 600 A00 1SD	Поддон LS 92 (для LS-BOXX 306) Сер. №: 1 600 A00 1RX	LT-BOXX 170 Сер. №: 1 600 A00 222	LT-BOXX 272 Сер. №: 1 600 A00 223	
					
i-BOXX shelf 3 Сер. №: 1 600 A00 1SF	i-BOXX inactive rack Сер. №: 1 600 A00 1SC	i-BOXX active rack Сер. №: 1 600 A00 1SB	i-BOXX rack lid Сер. №: 1 600 A00 1SE		
					
i-BOXX 53 (пустой) Сер. №: 1 600 A00 1RV	i-BOXX 72 (пустой) Сер. №: 1 600 A00 1RW	i-BOXX inset box 12 Сер. №: 1 600 A00 1S5	i-BOXX inset box 10 Сер. №: 1 600 A00 1S6	i-BOXX 53 set 12 Сер. №: 1 600 A00 1S7	i-BOXX 72 set 10 Сер. №: 1 600 A00 1S8
					
L-BOXX 102 set 13 Сер. №: 1 600 A00 1S2	L-BOXX 102 set 12 Сер. №: 1 600 A00 1S3	L-BOXX 102 set 6 Сер. №: 1 600 A00 1S4	L-BOXX inset box set 13 Сер. №: 1 600 A00 1RY	L-BOXX inset box set 12 Сер. №: 1 600 A00 1RZ	
					
Foam insert 102 Сер. №: 1 600 A00 1S0	Foam insert 136 Сер. №: 1 600 A00 1S1		Роллер L-BOXX Сер. №: 1 600 A00 1S9	Алюминиевая складная тележка Сер. №: 1 600 A00 1SA	



Система аккумуляторов Bosch

В 3 раза лучше для оптимальных результатов и максимальной мобильности

Для превосходных результатов работы Bosch предлагает комплексную систему из 3 составляющих: компактные, мощные аккумуляторные инструменты, инновационная аккумуляторная техника с уникальной беспроводной системой зарядки Wireless Charging и системой Bosch Mobility, продуманная система транспортировки и хранения инструментов и принадлежностей.

<p>1. Мощные и компактные аккумуляторные инструменты</p> 	<p>2. Инновационная аккумуляторная техника</p> 	<p>3. Система Bosch Mobility</p> 		
<ul style="list-style-type: none"> ▶ Сверхкомпактное исполнение и оптимальная эргономичность ▶ Оптимальная комбинация мощности и веса для максимального удобства использования в комбинации с высокой производительностью ▶ Максимальная эффективность благодаря бесщеточному двигателю EC 	+	<ul style="list-style-type: none"> ▶ НОВИНКА! Беспроводная система зарядки – зарядка аккумулятора без необходимости его замены ▶ Современная аккумуляторная технология 5,0 + 4,0 + 2,0 А·ч для увеличения продолжительности работы на одной зарядке до 65%* ▶ Bosch CoolPack для увеличения срока службы до 100%** ▶ Система Bosch Flexible Power – всегда правильный выбор аккумулятора для долгого срока службы и веса ▶ 2 года сервисного обслуживания ProService для ваших инструментов с литий-ионным аккумулятором (включая аккумуляторные блоки и зарядное устройство) 	+	<ul style="list-style-type: none"> ▶ Исключительно простая компоновка различных кейсов L-BOXX ▶ Четыре различных кейса L-BOXX и широкий ассортимент принадлежностей для оптимального хранения ▶ Оптимальная совместимость с автомобильными системами оборудования кузова Sortimo ▶ Все аккумуляторные инструменты Bosch предлагаются в кейсе L-BOXX



Проверено профессионалами:

аккумуляторная дрель-шуруповерт GSR 18 V-LI Professional

«Продолжительность работы на одной зарядке у нового аккумулятора 4,0 А·ч просто невероятна. Даже при заворачивании до нескольких сотен шурупов в день я подзаряжаю его всего один раз в неделю!»

Марко Майр, бригадир столяров

* Протестировано SLG (независимая испытательная лаборатория «SLG Prüf- und Zertifizierungs GmbH») с использованием GSR 18 V-LI в сравнении с аккумулятором 3,0/4,0 А·ч ** В сравнении с аккумулятором Bosch без Bosch CoolPack



EC
brushless
motor

Мощные и компактные аккумуляторные инструменты

Аккумуляторные инструменты Bosch обеспечивают превосходные результаты во всем. Наши инструменты выгодно отличаются компактным исполнением, оптимальным весом и высокой продолжительностью работы на одной зарядке аккумулятора. Bosch предлагает широкий набор инструментов любого класса напряжения. Таким образом вы будете всегда готовы к выполнению любой задачи.

Правильный инструмент для решения любой задачи

базовая серия		стандартная серия		продвинутая серия	
Компактность и малый вес		Надежность		Мощь и высокая производительность	
3,6 В	10,8 В	14,4 / 18 В		36 В	

Формула максимальной мощности: инновационный бесщеточный двигатель Bosch EC

В моторных видах спорта максимальные показатели возможны только благодаря точно отлаженной работе техники и гонщика. Аналогично и новые аккумуляторные инструменты от Bosch с бесщеточным двигателем EC: они также отвечают требованиям профессионалов и тем самым гарантируют превосходные результаты работы. Благодаря высокому КПД бесщеточных двигателей Bosch EC обеспечивается разработка очень легких, компактных и высокопроизводительных аккумуляторных инструментов с двукратным увеличением срока службы аккумулятора!¹

Дрели-шуруповерты



Универсальные резак



Перфораторы



Ударный гайковерт



¹ Ср. аккумулятор Bosch без Bosch CoolPack * скоро в продаже



Наша сервисная гарантия:



Professional Service

3 года
гарантии на инструменты



3 года гарантии для всех профессиональных электроинструментов. Регистрация в течение 4 недель после покупки на www.bosch-professional.com/warranty

Инновационная аккумуляторная техника



МИРОВАЯ ПРЕМЬЕРА: беспроводная система зарядки



- ▶ Просто поставьте аккумуляторный инструмент – и аккумулятор начнет заряжаться.
- ▶ Ваш инструмент будет всегда готов к работе – всего с одним аккумулятором.
- ▶ Вы сэкономите время и дополнительные расходы на приобретение сменного аккумулятора.
- ▶ Единственная в мире беспроводная система зарядки Bosch состоит из зарядной базы и специального аккумулятора.

Подробную информацию см. на www.bosch-wireless-charging.com

Индуктивная зарядка аккумуляторных инструментов



Гибкий подход:

Аккумулятор для беспроводной зарядки (GBA 18 V 2,0 Ah MW-B) совместим со всеми аккумуляторными инструментами из линейки Bosch 18 V



Оптимальное удобство использования и эффективность:

- ▶ Аккумуляторные блоки можно не вынимать из инструмента
- ▶ Зарядка происходит автоматически, как только аккумулятор попадает на зарядную базу, и выполняется сама по себе
- ▶ Гибкая монтажная рама на зарядной базе обеспечивает самые разные эргономичные положения при установке – для простой фиксации на рабочем месте

Высоконадежная зарядная база (GAL 1830 W):

Никаких металлических контактов, защита от попадания влаги, пыли и грязи



- 2 Катушка индуктивности в аккумуляторе
- 4 Катушка индуктивности в зарядном устройстве

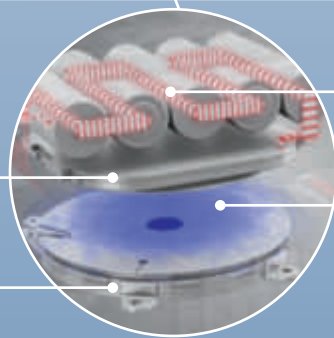

- 1 Индукция генерирует зарядный ток в аккумуляторе
- 3 Магнитное поле



Cool
Pack

Инновационная аккумуляторная техника



Только у Bosch: технология CoolPack
+ 100 % увеличение срока службы + 65 % увеличение времени работы на одной зарядке!

Уникальная технология Bosch CoolPack обеспечивает увеличение срока службы аккумулятора до 100 %¹. Оптимально проводящий материал (красные ребра охлаждения) с нижней стороны эффективно отводит возникающее тепло наружу и тем самым предотвращает возможный перегрев аккумуляторных элементов. Кроме того, новые аккумуляторы емкостью 5,0, 4,0 и 2,0 А·ч благодаря использованию современной технологии аккумуляторных элементов обеспечивают увеличение продолжительности работы на одной зарядке до 65 %². Благодаря первым в мире аккумуляторам емкостью 6,0 А·ч стало возможным увеличение продолжительности работы на одной зарядке на 50 % в сравнении с аккумуляторами емкостью 4,0 А·ч.



Уникальность: система Bosch Flexible Power

Всегда правильный выбор аккумулятора для долгого срока службы и веса.

Аккумулятор XL Аккумуляторный блок для трудоемких задач и долгого времени работы на одной зарядке	Аккумулятор Compact Аккумуляторный блок с малым весом для оптимального удобства использования и комфортной работы
4,0 А·ч 2,6 А·ч 36 В	2,0 А·ч 1,3 А·ч
3,0/4,0/5,0/6,0 А·ч 18 В	2,0 А·ч 2,0 А·ч 1,5 А·ч
4,0 А·ч 3,0 А·ч 14,4 В	2,0 А·ч 1,5 А·ч
4,0 А·ч 10,8 В	2,5 А·ч 2,0 А·ч 1,5 А·ч







Для любой задачи — оптимальный аккумулятор. Уникальная возможность выбора между двумя аккумуляторами различной мощности³ для любых профессиональных аккумуляторных инструментов с литий-ионным аккумулятором одного класса напряжения: аккумулятор XL для более длительного времени работы на одной зарядке или легкий аккумулятор Compact для более комфортной работы.

¹ Ср. аккумулятор Bosch без Bosch CoolPack ² Протестировано «SLG Prüf- und Zertifizierungs GmbH» с использованием GSR 18 V-Li Professional в сравнении с аккумулятором 3,0/4,0 А·ч
³ Также инструменты предыдущих поколений с литий-ионным аккумулятором

Обзор шуруповертов, дрелей-шуруповертов / ударных дрелей-шуруповертов с литий-ионным аккумулятором Bosch

Правильный инструмент для решения любой задачи

36 В	14,4 / 18 В
продвинутая серия	продвинутая серия
 <p>GSB 36 VE-2-LI GSR 36 VE-2-LI</p> <p>Производительность, как у инструмента с сетевым питанием</p>	 <p>GSB 14,4 VE-2-LI GSB 18 VE-2-LI GSR 14,4 VE-2-LI GSR 18 VE-2-LI</p> <p>Исключительная прочность</p>

Строительный этап	Этап 1 – сборка каркаса, черновая отделка	
Мощность (макс. крутящий момент)	100 Н•м	75-85 Н•м
Вес (в зависимости от версии)	2,7-3,4 кг*	2,3-2,5 кг*
Размер / компактность (длина корпуса)	233 / 248 мм (GSR / GSB) 	213 / 228 мм (GSR / GSB) 
Основные сферы применения	<ul style="list-style-type: none"> ▶ Монтаж зданий и сооружений из сборных деталей и конструкций ▶ Укладка керамической плитки ▶ Плотницкие работы ▶ ... 	<ul style="list-style-type: none"> ▶ Монтаж зданий и сооружений из сборных деталей и конструкций ▶ Укладка керамической плитки ▶ Садово-ландшафтные работы ▶ Работа с металлоконструкциями ▶ Плотницкие работы ▶ ...
Области применения	<ul style="list-style-type: none"> ▶ Для выполнения работ, сопряженных со сверлением отверстий / заворачиванием шурупов большого диаметра, например при строительстве сборных конструкций ▶ Сверление отверстий полый сверлильной коронкой в кирпичной кладке (GSB) 	<ul style="list-style-type: none"> ▶ Для выполнения работ, сопряженных со сверлением отверстий / заворачиванием шурупов большого диаметра, например при строительстве сборных конструкций ▶ Серийное заворачивание шурупов ▶ Сверление отверстий полый сверлильной коронкой в кирпичной кладке (GSB)
Сверлильный патрон	13 мм (металл) 	13 мм (металл) 
ECP (Electronic Cell Protection) / EMP (Electronic Motor Protection) / ERC (Electronic Rotation Control)	Да / Да / Да	Да / Да / Да
Диаметр сверления в древесине (оптим./макс.) (в зависимости от версии)	14-32 мм / 102 мм	10-26 мм / 40-50 мм
Диаметр шурупа для заворачивания в древесину (оптим./макс.) (в зависимости от версии)	6-10 мм / 12 мм	5-8 мм / 10-12 мм
Система Flexible Power (адаптируемые аккумуляторы)	1,3 / 2,0 / 2,6 / 4,0 А•ч  	



















GSR – аккумуляторные шуруповерты/дрели-шуруповерты; GSB – аккумуляторные ударные дрели-шуруповерты

* Вес с аккумулятором и дополнительной рукояткой

14,4/18 В	14,4/18 В	10,8 В	3,6 В
стандартная серия	базовая серия	базовая серия	базовая серия
 <p>GSB 14,4/18 V-EC GSB 14,4/18 V-LI GSR 14,4/18 V-EC GSR 14,4/18 V-LI GSR 14,4/18 V-EC FC2</p> <p>Исключительное время работы на одной зарядке</p>	 <p>GSB 14,4-2-LI GSR 14,4-2-LI GSB 18-2-LI GSR 18-2-LI</p> <p>Исключительная легкость</p>	 <p>GSR 10,8-LI GSR 10,8-2-LI GSB 10,8 V-EC HX GSB 10,8-2-LI</p> <p>Исключительная компактность</p>	 <p>GSR Mx2Drive</p> <p>Максимальная производительность в карманном формате</p>

Этап 2 – внутренняя отделка

Этап 3 – финишные отделочные работы

46-67 Н•м	34-39 Н•м	20-30 Н•м	10 Н•м
1,5-1,9 кг	1,2-1,4 кг	0,7-1,0 кг	0,5 кг
153 / 185 / 195 мм (GSR HX / GSR / GSB V-LI) 179 / 189 мм (GSR / GSB V-EC) 	169 / 187 мм (GSR / GSB) 	135 / 143 / 163 / 169 / 187 мм 	158 мм 
<ul style="list-style-type: none"> ▶ Столярные работы ▶ Электромонтаж ▶ Укладка керамической плитки ▶ Садово-ландшафтные работы ▶ Бытовое обслуживание / ремонт ▶ Монтаж сантехники / систем отопления и кондиционирования ▶ ... 	<ul style="list-style-type: none"> ▶ Электрика ▶ Монтаж сантехники / систем отопления и кондиционирования ▶ Внутренняя отделка / установка звукоизоляции ▶ Изготовление и сборка мебели ▶ Столярные работы ▶ ... 	<ul style="list-style-type: none"> ▶ Изготовление кухонь ▶ Электрика ▶ Монтаж торгово-выставочного оборудования ▶ Изготовление и сборка мебели ▶ ... 	<ul style="list-style-type: none"> ▶ Изготовление и сборка мебели ▶ Электрика ▶ Изготовление мебели и предметов интерьера ▶ ...
<ul style="list-style-type: none"> ▶ Серийное заворачивание шурупов, например, при сборке деревянных террас, рамных и каркасных конструкций ▶ Сверление отверстий в керамической плитке и керамограните ▶ Сверление отверстий в кирпичной кладке (GSB) 	<ul style="list-style-type: none"> ▶ Сборка мебели ▶ Установка подвесных потолков ▶ Сверление отверстий в кирпичной кладке (GSB) для крепления проводов, изготовление кабельных каналов / шахт 	<ul style="list-style-type: none"> ▶ Сборка мебели, заворачивание мелких шурупов ▶ Установка э/шкафов ▶ Сверление отверстий в кирпичной кладке диаметром до 10 мм (GSB) 	<ul style="list-style-type: none"> ▶ Заворачивание мелких шурупов ▶ Небольшие монтажные и электромонтажные работы
1/4" HEX (GSR 14,4 / 18 V-LI HX) / 13 мм (GSR / GSB 14,4 / 18 V-LI и V-EC) 	10 мм 	1/4" HEX (GSR 10,8-LI; GSR 10,8 V-EC HX) / 10 мм (GSR 10,8-2-LI; GSB 10,8-2-LI; GSR 10,8 V-EC) 	1/4" HEX
Да / Нет / Нет (V-LI) Да / Да / Нет (V-EC)	Да / Нет / Нет	Да / Нет / Нет (LI) Да / Да / Нет (V-EC)	Да / Нет / Нет
6-14 мм / 38 мм	6-12 мм / 30 мм	4-8 мм / 30 мм	-
3-7 мм / 8-10 мм	3-6 мм / 7 мм	3-6 мм / 7 мм	3-4 мм / 5 мм
1,3/1,5/2,0/2,6/3,0/4,0/5,0 А•ч 		1,3/1,5/2,0/4,0 А•ч 	1,3 А•ч
 18 В/2,0 А•ч  18 В/2,0 А•ч Wireless Charging  14,4 В/2,0 А•ч  18 В/1,5 А•ч  14,4 В/1,5 А•ч		 10,8 В/4,0 А•ч  10,8 В/2,5 А•ч  10,8 В/2,0 А•ч  10,8 В/1,5 А•ч  3,6 В/1,3 А•ч	

Аккумуляторный шуруповерт 3,6 В**GSR Mx2Drive Professional****Максимальная производительность в карманном формате**

- ▶ Максимальная мощность: инновационный 2-скоростной редуктор обеспечивает переключение передач без прерывания выключателем и достижение мощного крутящего момента 10 Н•м
- ▶ Высокая скорость и точность благодаря оптимальному передаточному числу редуктора: быстрое заворачивание на 2-й скорости (0 – 580 об/мин), равномерное и точное заворачивание заподлицо на 1-й скорости (150 об/мин)
- ▶ Сверхкомпактность: очень короткая длина корпуса (всего 158 мм) и малый вес (всего 0,5 кг) – легко размещается в любом кармане

Дополнительные преимущества

- ▶ Универсальный держатель бит 1/4" фиксирует любые стандартные сверла и насадки для шурупов



Технические данные	
Код для заказа	0 601 9A2 ...
Напряжение аккумулятора	3,6 В
Макс. крутящий момент (жесткое/мягкое завор.)	10 / 5 Н•м
Макс. Ø шурупов	5 мм
Макс. Ø отверстия в древесине	5 мм
Вес с аккумулятором	0,5 кг
Комплект поставки	
2 аккумулятора Li-Ion емкостью 1,3 А•ч (2 607 336 242)	×
Быстрозарядное устройство AL 1115 CV (2 607 225 514)	×
Кейс	×
Петля на руку	×

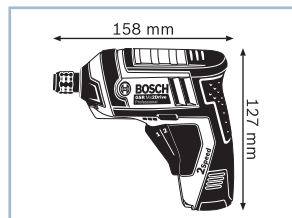

Аккумуляторная дрель-шуруповерт 10,8 В

GSR 10,8 V-EC Professional

Еще надежнее

- ▶ Увеличение срока службы благодаря бесщеточному двигателю EC с системой электронной защиты двигателя (EMP)
- ▶ Увеличение срока службы: заворачивание до 1000 шурупов (4 x 40 мм) на всего одной зарядке аккумулятора (2,5 А•ч)
- ▶ Оптимальное соотношение веса и мощности с крутящим моментом до 18 Н•м (заворачивание в мягкий материал) для эффективного заворачивания шурупов до 7 мм при длине корпуса всего 163 мм и весе 0,9 кг

Технические данные	... подробнее см. на с. 102	
Код для заказа	0 601 9D4 ...	
Напряжение аккумулятора	10,8 В	
Макс. крутящий момент (жесткое/мягкое завор.)	20 / 18 Н•м	
Число оборотов холостого хода (1-я/2-я скорость)	0 – 400 / 1.300 об/мин	
Макс. Ø шурупов	7 мм	
Макс. Ø отверстия в древесине	30 мм	
Вес с аккумулятором	0,9 кг	
Комплект поставки	... 002	
1 зажим для крепления на ремне, 1 держатель бит, 4 цветных зажима	x	
1/2 вкладыша для кейса L-BOXX под инструмент (2608438124)	x	
Аккумулятор и зарядное устройство в комплект поставки не входят	x	
Исполнение Solo	x	
Картонная упаковка (L-BOXX-ready)	x	

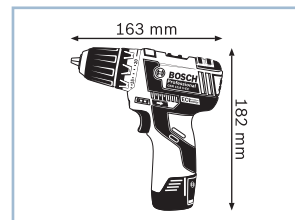
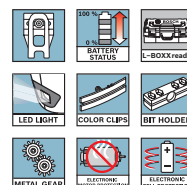

Аккумуляторная дрель-шуруповерт 10,8 В

GSR 10,8 V-EC HX Professional

Еще надежнее

- ▶ Увеличение срока службы благодаря бесщеточному двигателю EC с системой электронной защиты двигателя (EMP)
- ▶ Увеличение срока службы: заворачивание до 1000 шурупов (4 x 40 мм) на всего одной зарядке аккумулятора (2,5 А•ч)
- ▶ Оптимальное соотношение веса и мощности с крутящим моментом до 18 Н•м (заворачивание в мягкий материал) для эффективного заворачивания шурупов до 7 мм при длине корпуса всего 135 мм и весе 0,7 кг

Технические данные	... подробнее см. на с. 102	
Код для заказа	0 601 9D4 ...	
Напряжение аккумулятора	10,8 В	
Макс. крутящий момент (жесткое/мягкое завор.)	20 / 18 Н•м	
Число оборотов холостого хода (1-я/2-я скорость)	0 – 400 / 1.300 об/мин	
Макс. Ø шурупов	7 мм	
Макс. Ø отверстия в древесине	30 мм	
Вес с аккумулятором	0,7 кг	
Комплект поставки	... 102	... 104
1 зажим для крепления на ремне, 1 держатель бит, 4 цветных зажима	x	x
1/2 вкладыша для кейса L-BOXX под инструмент (2608438124)	x	x
1/2 вкладыша для кейса L-BOXX под принадлежности (2 608 438 004)	-	x
2 аккумулятора 2,5 А•ч, Li-Ion (1 600 A00 4ZL)	-	x
L-BOXX 102 (1 600 A00 1RP)	-	x
Аккумулятор и зарядное устройство в комплект поставки не входят	x	-
Быстрозарядное устройство AL 1130 CV	-	x
Исполнение Solo	x	-
Картонная упаковка (L-BOXX-ready)	x	-

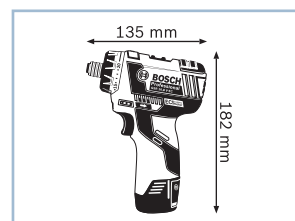
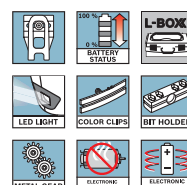

Аккумуляторная дрель-шуруповерт 10,8 В с аккумулятором емкостью 2,0 А·ч **GSR 10,8-LI Professional****Удобный и мощный инструмент**

- ▶ Благодаря сверхкомпактному исполнению (143 мм) очень удобен в использовании, прежде всего при заворачивании шурупов в труднодоступных местах
- ▶ Профессиональная мощность: 2-скоростной редуктор обеспечивает высокий крутящий момент до 15 Н·м (заворачивание в мягкий материал) при заворачивании шурупов (до 7 мм) мягкое заворачивание шурупов
- ▶ Универсальный держатель бит 1/4" фиксирует любые стандартные сверла и насадки для шурупов

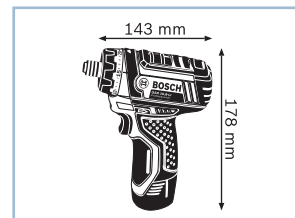

Технические данные	... подробнее см. на с. 102	
Код для заказа	0 601 992 ...	
Напряжение аккумулятора	10,8 В	
Макс. крутящий момент (жесткое/мягкое завор.)	30 / 15 Н·м	
Число оборотов холостого хода (1-я/2-я скорость)	0 – 400 / 1.300 об/мин	
Макс. Ø шурупов	7 мм	
Макс. Ø отверстия в древесине	19 мм	
Вес с аккумулятором	0,8 кг	
Комплект поставки	... 909	
1/2 вкладыша для кейса L-BOXX под инструмент и зарядное устройство (2 608 438 003)	x	
1/2 вкладыша для кейса L-BOXX под принадлежности (2 608 438 004)	x	
2 аккумулятора Li-Ion емкостью 2,0 А·ч (1 600 Z00 02X)	x	
L-BOXX 102 (1 600 A00 1RP)	x	
Быстрозарядное устройство AL 1130 CV (2 607 225 134)	x	

**Аккумуляторная дрель-шуруповерт 10,8 В** с аккумулятором емкостью 2,0 А·ч **GSR 10,8-2-LI Professional****Удобный и мощный инструмент**

- ▶ Благодаря сверхкомпактному исполнению (169 мм) очень удобен в использовании, прежде всего, при заворачивании шурупов и сверлении над головой и в труднодоступных местах
- ▶ Профессиональная мощность: 2-скоростной редуктор обеспечивает высокий крутящий момент до 15 Н·м (заворачивание в мягкий материал) при сверлении отверстий (до 19 мм) и заворачивании шурупов (до 7 мм)
- ▶ Полноценный сверлильный патрон Auto-Lock 10 мм



Технические данные	... подробнее см. на с. 102	
Код для заказа	0 601 868 ...	
Напряжение аккумулятора	10,8 В	
Макс. крутящий момент (жесткое/мягкое завор.)	30 / 15 Н·м	
Число оборотов холостого хода (1-я/2-я скорость)	0 – 400 / 1.300 об/мин	
Макс. Ø шурупов	7 мм	
Макс. Ø отверстия в древесине	19 мм	
Вес с аккумулятором	0,95 кг	
Комплект поставки	... 101	... 109
1/2 вкладыша для кейса L-BOXX под инструмент (2 608 438 014)	x	-
1/2 вкладыша для кейса L-BOXX под инструмент и зарядное устройство (2 608 438 003)	-	x
1/2 вкладыша для кейса L-BOXX под принадлежности (2 608 438 004)	-	x
2 аккумулятора Li-Ion емкостью 2,0 А·ч (1 600 Z00 02X)	-	x
L-BOXX 102 (1 600 A00 1RP)	-	x
Быстрозарядное устройство AL 1130 CV (2 607 225 134)	-	x
Исполнение Solo	x	-
Картон	x	-

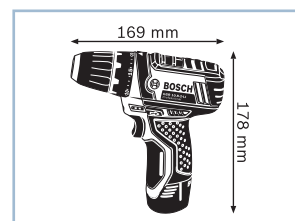
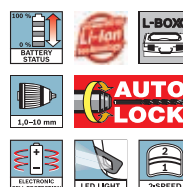

Аккумуляторный угловой шуруповерт 10,8 В с аккумулятором емкостью 2,0 А·ч **GW1 10,8 V-LI Professional**
Самый компактный угловой шуруповерт с литий-ионным аккумулятором

- ▶ Подходит для универсального применения, прежде всего в узких и труднодоступных местах, благодаря 5 положениям регулируемой головки: 0°/22,5°/45°/67,5°/90°
- ▶ Очень компактный: оснащен регулируемой головкой размером 9,5 см – самой короткой из представленных на рынке
- ▶ 7-ступенчатая электронная регулировка крутящего момента + режим для сверления

Технические данные	... подробнее см. на с. 103	
Код для заказа	0 601 360 ...	
Напряжение аккумулятора	10,8 В	
Макс. крутящий момент (жесткое/мягкое завор.)	13 / 5 Н·м	
Частота вращения на холостом ходу	0 – 585 об/мин	
Макс. Ø шурупов	5 мм	
Вес с аккумулятором	1,1 кг	
Комплект поставки	... U0D	... U08
1/1 вкладыша для кейса L-BOXX под инструмент и зарядное устройство (2 608 438 011)	x	-
1/2 вкладыша для кейса L-BOXX под инструмент (2 608 438 018)	-	x
2 аккумулятора Li-Ion емкостью 2,0 А·ч (1 600 Z00 02X)	x	-
L-BOXX 102 (1 600 A00 1RP)	x	-
Быстрозарядное устройство AL 1130 CV (2 607 225 134)	x	-
Исполнение Solo	-	x
Картон	-	x

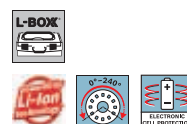
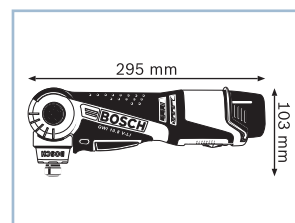

Аккумуляторная угловая дрель 10,8 В с аккумулятором емкостью 2,0 А·ч **GWB 10,8-LI Professional**
Компактный инструмент для работы в труднодоступных местах

- ▶ Исключительная универсальность применения благодаря 5 регулируемым положениям головки: 0°/22,5°/45°/67,5°/90°
- ▶ Очень компактный: самый короткий (всего 11 см) регулируемый корпус со сверлильным патроном Auto-Lock 10 мм
- ▶ Высокая частота вращения 0-1 300 об/мин для максимальной производительности работы – оптимально для сверления

Дополнительные преимущества

- ▶ Функция тормоза двигателя для точной работы при серийном заворачивании шурупов
- ▶ Удобный индикатор заряда аккумулятора с 3 светодиодами
- ▶ Уникальная литий-ионная технология класса Premium от Bosch для увеличения срока службы и исключительно долгой работы на одной зарядке аккумулятора

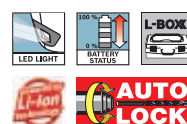
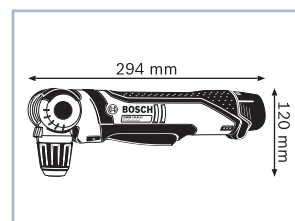
Технические данные	... подробнее см. на с. 103	
Код для заказа	0 601 390 ...	
Напряжение аккумулятора	10,8 В	
Макс. крутящий момент (жесткое/мягкое завор.)	11 Н·м	
Число оборотов холостого хода (1-я/2-я скорость)	0 – 1.300 об/мин	
Макс. Ø шурупов	6 мм	
Комплект поставки	... 905	... 908
1/2 вкладыша для кейса L-BOXX под инструмент (2 608 438 085)	x	x
1/2 вкладыша для кейса L-BOXX под принадлежности (2 608 438 004)	-	x
2 аккумулятора Li-Ion емкостью 2,0 А·ч (1 600 Z00 02X)	-	x
L-BOXX 102 (1 600 A00 1RP)	-	x
Быстрозарядное устройство AL 1130 CV (2 607 225 134)	-	x
Исполнение Solo	x	-
Картонная упаковка (L-BOXX-ready)	x	-



Аккумуляторная ударная дрель-шуруповерт 10,8 В с аккумулятором емкостью 2,0 А·ч **GSB 10,8-2-LI Professional****Самый компактный инструмент 10,8 В с функцией удара**

- ▶ Благодаря сверхкомпактному исполнению (189 мм) очень удобен в использовании, прежде всего, при заворачивании шурупов и сверлении над головой и в труднодоступных местах

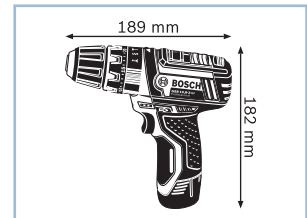
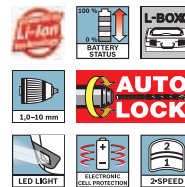

Технические данные	
Код для заказа	0 601 9В6 ...
Напряжение аккумулятора	10,8 В
Макс. крутящий момент (жесткое/мягкое завор.)	30 / 15 Н·м
Число ступеней крутящего момента	20+1
Число оборотов холостого хода (1-я/2-я скорость)	0 – 380 / 0 – 1.300 об/мин
Макс. Ø шурупов	7 мм
Макс. Ø отверстия в древесине	19 мм
Макс. диам. отверстия в стали	10 мм
Макс. число ударов	19.500 уд/мин
Вес с аккумулятором	1 кг
Комплект поставки	
1/2 вкладыша для кейса L-BOXX под инструмент и зарядное устройство (2 608 438 082)	×
1/2 вкладыша для кейса L-BOXX под принадлежности (2 608 438 004)	×
2 аккумулятора Li-Ion емкостью 2,0 А·ч (1 600 Z00 02X)	×
L-BOXX 102 (1 600 A00 1RP)	×
Быстрозарядное устройство AL 1130 CV (2 607 225 134)	×
Ранец (1 600 Z00 01U)	×

**Аккумуляторный ударный гайковерт 10,8 В** с аккумулятором емкостью 2,0 А·ч **GDR 10,8-LI Professional****Самый компактный аккумуляторный импульсный гайковерт в своем классе**

- ▶ Благодаря сверхкомпактному исполнению (137 мм) в классе инструментов с аккумулятором 10,8 В очень удобен в использовании, прежде всего при заворачивании шурупов в труднодоступных местах и над головой
- ▶ Мощный крутящий момент до 105 Н·м для 80 % случаев применения аккумуляторного импульсного гайковерта: при заворачивании в металл и бетон



Технические данные	
Код для заказа	0 601 9A6 ...
Напряжение аккумулятора	10,8 В
Макс. крутящий момент (жесткое заворачивание шурупов)	105 Н·м
Номинальное число ударов	0 – 3.100 уд/мин
Диам. шурупов	M 4 – M 12
Патрон	Внутренний шестигранник 1/4"
Вес с аккумулятором	1,0 кг
Комплект поставки	
1/2 вкладыша для кейса L-BOXX под инструмент (2 608 438 014)	×
1/2 вкладыша для кейса L-BOXX под инструмент и зарядное устройство (2 608 438 003)	×
1/2 вкладыша для кейса L-BOXX под принадлежности (2 608 438 004)	×
2 аккумулятора Li-Ion емкостью 2,0 А·ч (1 600 Z00 02X)	×
L-BOXX 102 (1 600 A00 1RP)	×
Быстрозарядное устройство AL 1130 CV (2 607 225 134)	×
Исполнение Solo	×
Картон	×

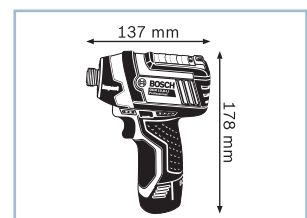
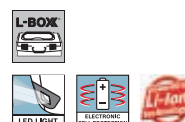

Аккумуляторный шуруповерт по гипсокартону 10,8 В GSR 10,8 V-EC TE Professional

Оптимальное решение для нерегулярных работ по сухой отделке:
низкая цена, малый вес и высокая производительность.

- ▶ Экономичное решение для нерегулярных работ по сухой отделке — заворачивание до 1200 шурупов на одной зарядке аккумулятора (2,5 А·ч)
- ▶ Компактное исполнение и малый вес для неустойчивой работы — 0,9 кг (2,5 А·ч) и обхват рукоятки 207 мм

Технические данные	
Код для заказа	—
Макс. крутящий момент (жесткое/мягкое завор.)	11 / 3 Н·м
Частота вращения на холостом ходу	3.000 об/мин
Ёмкость аккумулятора	2,5 А·ч
Напряжение аккумулятора	10,8 В
Патрон	Внутренний шестигранник 1/4"
Вес с аккумулятором	0,9 кг
Комплект поставки	—
—	—
—	—
—	—
—	—
—	—
—	—
—	—



Новинка!

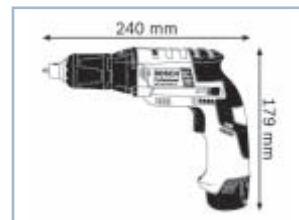

Аккумуляторная дрель-шуруповерт 14,4 В**GSR 14,4-2-LI Professional****Самая легкая и компактная аккумуляторная дрель-шуруповерт в своем классе инструментов**

- ▶ Минимальный вес: всего 1,2 кг для максимального удобства использования и неустойчивой работы
- ▶ Инновационный 2-скоростной планетарный редуктор для эффективного выполнения работ по заворачиванию шурупов и сверлению
- ▶ Благодаря сверхкомпактному исполнению (169 мм) очень удобен в использовании, прежде всего, при заворачивании шурупов и сверлении над головой и в труднодоступных местах

Дополнительные преимущества

- ▶ Bosch Electronic Cell Protection (ECP): система защиты аккумулятора от перегрузки, перегрева и глубокого разряда
- ▶ Полноценный сверлильный патрон Auto-Lock 10 мм



Технические данные	... подробнее см. на с. 104	
Код для заказа	0 601 9B7 ...	
Напряжение аккумулятора	14,4 В	
Макс. крутящий момент (жесткое/мягкое завор.)	34 / 16 Н•м	
Число оборотов холостого хода (1-я/2-я скорость)	0 – 400 / 1.300 об/мин	
Макс. Ø шурупов	7 мм	
Макс. Ø отверстия в древесине	30 мм	
Комплект поставки	... 400	... 401
1/2 вкладыша для кейса L-BOXX под инструмент и зарядное устройство (2 608 438 092)	x	x
2 аккумулятора Li-Ion емкостью 1,5 А•ч (1 600 Z00 030)	x	x
L-BOXX 136 (1 600 A00 1RR)	x	-
Быстрозарядное устройство AL 1820 CV (2 607 225 424)	x	x
Картон	-	x

lightseries

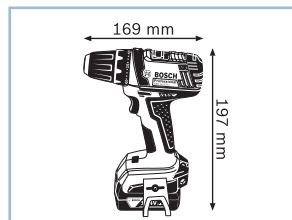
**Аккумуляторная дрель-шуруповерт 18 В****GSR 18-2-LI Professional****Самая легкая и компактная аккумуляторная дрель-шуруповерт в своем классе инструментов**

- ▶ Минимальный вес: всего 1,3 кг для максимального удобства использования и неустойчивой работы
- ▶ Профессиональная мощность: 2-скоростной редуктор обеспечивает высокий крутящий момент до 38 Н•м при сверлении отверстий (до 30 мм) и заворачивании шурупов (до 7 мм)
- ▶ Благодаря сверхкомпактному исполнению (169 мм) очень удобен в использовании, прежде всего, при заворачивании шурупов и сверлении над головой и в труднодоступных местах

Дополнительные преимущества

- ▶ Полноценный сверлильный патрон Auto-Lock 10 мм



Технические данные	... подробнее см. на с. 106	
Код для заказа	0 601 9B7 ...	
Напряжение аккумулятора	18 В	
Макс. крутящий момент (жесткое/мягкое завор.)	38 / 17 Н•м	
Число оборотов холостого хода (1-я/2-я скорость)	0 – 450 / 1.400 об/мин	
Макс. Ø шурупов	7 мм	
Макс. Ø отверстия в древесине	30 мм	
Комплект поставки	... 300	... 301
1/2 вкладыша для кейса L-BOXX под инструмент и зарядное устройство (2 608 438 092)	x	x
2 аккумулятора Li-Ion емкостью 1,5 А•ч (1 600 Z00 035)	x	x
L-BOXX 136 (1 600 A00 1RR)	x	-
Быстрозарядное устройство AL 1820 CV (2 607 225 424)	x	x
Картон	-	x

lightseries

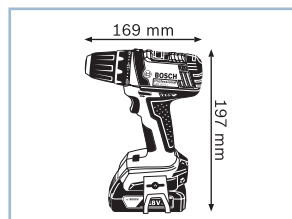

Аккумуляторная ударная дрель-шурупверт 14,4 В GSB 14,4-2-LI Professional

Самая легкая и компактная аккумуляторная дрель-шурупверт в своем классе инструментов

- ▶ Минимальный вес: всего 1,3 кг для максимального удобства использования и неусттомительной работы
- ▶ Инновационный 2-скоростной планетарный редуктор для эффективного выполнения работ по заворачиванию шурупов и сверлению в древесине и металле, а также для ударного сверления в кирпичной кладке
- ▶ Благодаря сверхкомпактному исполнению (187 мм) очень удобен в использовании, прежде всего, при заворачивании шурупов и сверлении над головой и в труднодоступных местах



Технические данные	... подробнее см. на с. 112
Код для заказа	0 601 9C7 ...
Напряжение аккумулятора	14,4 В
Макс. крутящий момент (жесткое/мягкое завор.)	35 / 17 Н·м
Число оборотов холостого хода (1-я/2-я скорость)	0 – 400 / 1.300 об/мин
Макс. число ударов	19.500 уд/мин
Макс. Ø шурупов	7 мм
Макс. Ø отверстия в древесине	30 мм
Макс. Ø отверстия в кирпичной кладке	10 мм
Комплект поставки	... 001
1/2 вкладыша для кейса L-BOXX под инструмент и зарядное устройство (2 608 438 092)	×
2 аккумулятора Li-Ion емкостью 1,5 А·ч (1 600 Z00 030)	×
Бита	×
Быстрозарядное устройство AL 1820 CV (2 607 225 424)	×
Картон	×

lightseries

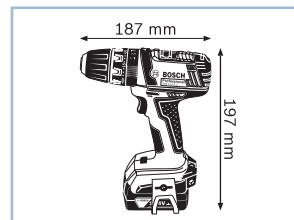

Аккумуляторная ударная дрель-шурупверт 18 В GSB 18-2-LI Professional

Самая легкая и компактная аккумуляторная дрель-шурупверт в своем классе инструментов

- ▶ Минимальный вес: всего 1,4 кг для максимального удобства использования и неусттомительной работы
- ▶ Инновационный 2-скоростной планетарный редуктор для эффективного выполнения работ по заворачиванию шурупов и сверлению в древесине (30 мм) и металле (10 мм), а также для ударного сверления в кирпичной кладке (10 мм)
- ▶ Благодаря сверхкомпактному исполнению (187 мм) очень удобен в использовании, прежде всего, при заворачивании шурупов и сверлении над головой и в труднодоступных местах



Технические данные	... подробнее см. на с. 114
Код для заказа	—
Напряжение аккумулятора	18 В
Макс. крутящий момент (жесткое/мягкое завор.)	39 / 18 Н·м
Число оборотов холостого хода (1-я/2-я скорость)	0 – 450 / 1.400 об/мин
Макс. число ударов	19.500 уд/мин
Макс. Ø шурупов	7 мм
Макс. Ø отверстия в древесине	30 мм
Макс. Ø отверстия в кирпичной кладке	10 мм
Комплект поставки	—
-	-
-	-
-	-
-	-
-	-
-	-
-	-
-	-
-	-
-	-

lightseries

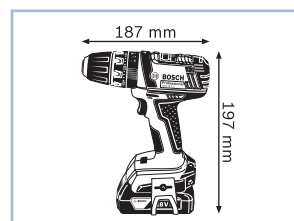

Аккумуляторный ударный гайковерт 14,4 В с аккумулятором емкостью 1,5 А•ч **GDR 14,4-LI Professional****Самый компактный и легкий аккумуляторный ударный гайковерт в своем классе**

- ▶ Минимальная длина в этом классе (всего 138 мм) для оптимального удобства использования
- ▶ Исключительная легкость: вес всего 1,3 кг (с аккумулятором Compact) для оптимального удобства использования, специально для выполнения работ над головой
- ▶ Встроенная светодиодная подсветка для освещения рабочей зоны в темных местах

Технические данные	... подробнее см. на с. 118
Код для заказа	—
Напряжение аккумулятора	14,4 В
Макс. крутящий момент (жесткое заворачивание шурупов)	120 Н•м
Номинальное число ударов	0 – 3.000 уд/мин
Диам. шурупов	M 4 – M 12
Патрон	Внутренний шестигранник 1/4"
Вес с аккумулятором	1,3 кг
Комплект поставки	—
-	-
-	-
-	-
-	-
-	-
-	-
-	-
-	-
-	-

lightseries

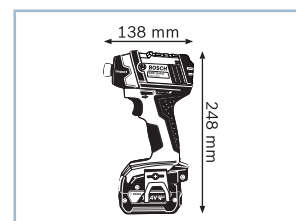
**Аккумуляторный ударный гайковерт 18 В** с аккумулятором емкостью 1,5 А•ч **GDR 18-LI Professional****Самый компактный и легкий аккумуляторный ударный гайковерт в своем классе**

- ▶ Минимальная длина в этом классе (всего 138 мм) для оптимального удобства использования
- ▶ Исключительная легкость: вес всего 1,3 кг (с аккумулятором Compact) для оптимального удобства использования, специально для выполнения работ над головой
- ▶ Встроенная светодиодная подсветка для освещения рабочей зоны в темных местах

Технические данные	... подробнее см. на с. 119
Код для заказа	—
Напряжение аккумулятора	18 В
Макс. крутящий момент (жесткое заворачивание шурупов)	130 Н•м
Номинальное число ударов	0 – 3.000 уд/мин
Диам. шурупов	M 4 – M 12
Патрон	Внутренний шестигранник 1/4"
Вес с аккумулятором	1,3 кг
Комплект поставки	—
-	-
-	-
-	-
-	-
-	-
-	-
-	-
-	-
-	-

lightseries

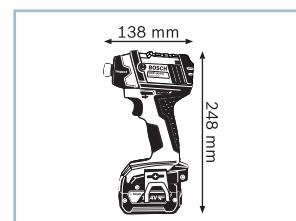

Аккумуляторная дрель-шурупверт 14,4 В с аккумулятором емкостью 4,0 А·ч GSR 14,4 V-EC Professional
Еще надежнее.

- ▶ Увеличение срока службы на 100 % благодаря бесщеточному э/двигателю EC
- ▶ Высокая эффективность: заворачивание до 686 шурупов (6 x 60 мм в мягкую древесину) на всего одной зарядке аккумулятора (14,4 В – 4,0 А·ч)
- ▶ Еще мощнее: 28 Н·м (мягкое заворачивание шурупов) для широкого спектра областей применения (14,4 В – 4,0 А·ч)

Технические данные	... подробнее см. на с. 105	
Код для заказа	0 601 9D6 ...	
Напряжение аккумулятора	14,4 В	
Макс. крутящий момент (жесткое/мягкое завор.)	46 / 28 Н·м	
Число оборотов холостого хода (1-я/2-я скорость)	0 – 500 / 1.600 об/мин	
Макс. Ø шурупов	8 мм	
Макс. Ø отверстия в древесине	35 мм	
Комплект поставки	... 000	... 001
1 зажим для крепления на ремне, 1 держатель бит, 4 цветных зажима	x	x
1/2 вкладыша для кейса L-BOXX под инструмент (2 608 438 093)	x	x
1/2 вкладыша для кейса L-BOXX под принадлежности (2 608 438 102)	-	x
2 аккумулятора Li-Ion емкостью 4,0 А·ч (1 600 Z00 033)	-	x
L-BOXX 136 (1 600 A00 1RR)	-	x
Аккумулятор и зарядное устройство в комплект поставки не входят	x	-
Быстрозарядное устройство AL 1860 CV (2 607 225 322)	-	x
Исполнение Solo	x	-
Картонная упаковка (L-BOXX-ready)	x	-

Новинка!

dynamicseries

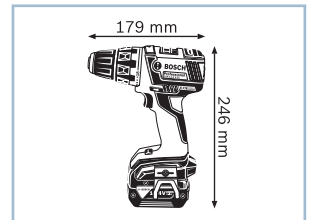
Аккумуляторная дрель-шурупверт 18 В с аккумулятором емкостью 5,0 А·ч GSR 18 V-EC Professional
Еще надежнее.

- ▶ Увеличение срока службы на 100 % благодаря бесщеточному э/двигателю EC
- ▶ Высокая эффективность: заворачивание до 1.000 шурупов (6 x 60 мм) в мягкую древесину на всего одной зарядке аккумулятора (18 В - 5,0 А·ч)
- ▶ Еще мощнее: 31 Н·м (мягкое заворачивание шурупов) для широкого спектра областей применения (18 В – 5,0 А·ч)

Дополнительные преимущества

- ▶ Компактность: минимальная длина корпуса (всего 179 мм) для оптимального удобства использования

Технические данные	... подробнее см. на с. 107	
Код для заказа	—	
Напряжение аккумулятора	18 В	
Макс. крутящий момент (жесткое/мягкое завор.)	50 / 31 Н·м	
Число оборотов холостого хода (1-я/2-я скорость)	0 – 500 / 0 – 1.700 об/мин	
Макс. Ø шурупов	10 мм	
Макс. Ø отверстия в древесине	38 мм	
Комплект поставки	-	
-	-	
-	-	
-	-	
-	-	
-	-	
-	-	
-	-	
-	-	
-	-	

Новинка!

dynamicseries

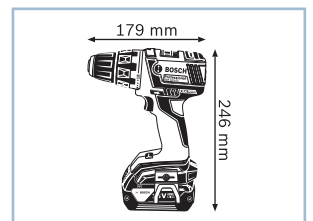

Аккумуляторная дрель-шурупверт 18 В с аккумулятором емкостью 4,0 А·ч **GSR 18 V-EC Professional****Еще надежнее.**

- ▶ Увеличение срока службы на 100 % благодаря бесщеточному э/двигателю EC
- ▶ Высокая эффективность: заворачивание до 826 шурупов (6 x 60 мм) в мягкую древесину на всего одной зарядке аккумулятора (18 В – 4,0 А·ч)
- ▶ Еще мощнее: 31 Н·м (мягкое заворачивание шурупов) для широкого спектра областей применения (18 В – 4,0 А·ч)

**Новинка!**

dynamicseries

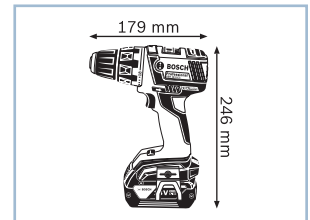
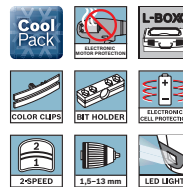

Технические данные	... подробнее см. на с. 107	
Код для заказа	0 601 9D6 ...	
Напряжение аккумулятора	18 В	
Макс. крутящий момент (жесткое/мягкое завор.)	50 / 31 Н·м	
Число оборотов холостого хода (1-я/2-я скорость)	0 – 500 / 0 – 1.700 об/мин	
Макс. Ø шурупов	10 мм	
Макс. Ø отверстия в древесине	38 мм	
Комплект поставки	... 100	... 101
1 зажим для крепления на ремне, 1 держатель бит, 4 цветных зажима	×	×
1/2 вкладыша для кейса L-BOXX под инструмент (2 608 438 093)	×	×
1/2 вкладыша для кейса L-BOXX под принадлежности (2 608 438 102)	–	×
2 аккумулятора Li-Ion емкостью 4,0 А·ч (1 600 Z00 038)	–	×
L-BOXX 136 (1 600 A00 1RR)	–	×
Аккумулятор и зарядное устройство в комплект поставки не входят	×	–
Быстрозарядное устройство AL 1860 CV (2 607 225 322)	–	×
Исполнение Solo	×	–
Картонная упаковка (L-BOXX-ready)	×	–

Аккумуляторная дрель-шурупверт 18 В с беспроводной системой зарядки **GSR 18 V-EC Professional****Еще надежнее. Постоянная готовность к работе благодаря инновационной беспроводной системе зарядки**

- ▶ Увеличение срока службы на 100 % благодаря бесщеточному двигателю EC GSR 18 V-EC
- ▶ Комфорт: благодаря беспроводной системе зарядки процесс зарядки интегрирован в рабочий процесс
- ▶ Надежность: GAL 1830 W – нечувствительность к пыли и влаге благодаря закрытому дизайну (без контактов)

**Новинка!**

dynamicseries

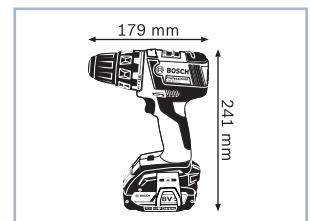

Технические данные	... подробнее см. на с. 108	
Код для заказа	–	
Напряжение аккумулятора	18 В	
Макс. крутящий момент (жесткое/мягкое завор.)	50 / 26 Н·м	
Число оборотов холостого хода (1-я/2-я скорость)	0 – 500 / 0 – 1.700 об/мин	
Макс. Ø шурупов	10 мм	
Макс. Ø отверстия в древесине	38 мм	
Комплект поставки	–	
–	–	
–	–	
–	–	
–	–	
–	–	
–	–	
–	–	
–	–	

Аккумуляторная дрель-шуруповерт 14,4 В с аккумулятором емкостью 4,0 А·ч **GSR 14,4 V-LI Professional**
Компактный и надежный инструмент с аккумулятором на 14,4 В

- ▶ Сверхкомпактность благодаря короткой длине корпуса (всего 185 мм) и малому весу (всего 1,7 кг) для оптимального удобства использования
- ▶ Заворачивание до 686 шурупов (6 x 60 мм) в мягкую древесину на всего одной зарядке аккумулятора (14,4 В – 4,0 А·ч)
- ▶ Мощный крутящий момент 60 Н·м благодаря инновационной концепции редуктора и новому 4-полюсному двигателю высокой мощности Bosch

Дополнительные преимущества

- ▶ Инновационные аккумуляторы CoolPack обеспечивают оптимальный отвод тепла и тем самым увеличивают срок службы на 100 % (ср. литий-ионные аккумуляторы без CoolPack)

Технические данные	... подробнее см. на с. 104
Код для заказа	0 601 866 ...
Напряжение аккумулятора	14,4 В
Макс. крутящий момент (жесткое/мягкое завор.)	60 / 25 Н·м
Число оборотов холостого хода (1-я/2-я скорость)	0 – 500 / 1.600 об/мин
Макс. Ø шурупов	7 мм
Макс. Ø отверстия в древесине	32 мм
Комплект поставки	... 00E
1/2 вкладыша для кейса L-BOXX под инструмент (2 608 438 093)	x
1/2 вкладыша для кейса L-BOXX под принадлежности (2 608 438 102)	x
2 аккумулятора Li-Ion емкостью 4,0 А·ч (1 600 Z00 033)	x
L-BOXX 136 (1 600 A00 1RR)	x
Быстрозарядное устройство AL 1860 CV (2 607 225 322)	x

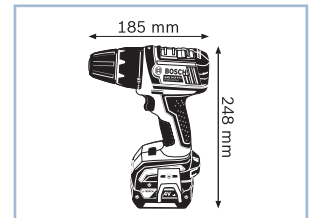
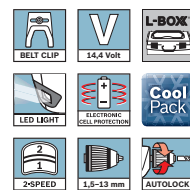

dynamicseries

Аккумуляторная дрель-шуруповерт 18 В с аккумулятором емкостью 4,0 А·ч **GSR 18 V-LI Professional**
Самый компактный инструмент с аккумулятором на 18 В

- ▶ Сверхкомпактность благодаря короткой длине корпуса (всего 185 мм) и малому весу (всего 1,8 кг) для оптимального удобства использования
- ▶ Заворачивание до 826 шурупов (6 x 60 мм) в мягкую древесину на всего одной зарядке аккумулятора (18 В – 4,0 А·ч)
- ▶ Мощный крутящий момент 67 Н·м благодаря инновационной концепции редуктора и новому 4-полюсному двигателю высокой мощности Bosch

Дополнительные преимущества

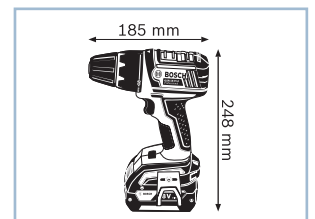
- ▶ Инновационные аккумуляторы CoolPack обеспечивают оптимальный отвод тепла и тем самым увеличивают срок службы на 100 % (ср. литий-ионные аккумуляторы без CoolPack)

Технические данные	... подробнее см. на с. 106
Код для заказа	0 601 866 ...
Напряжение аккумулятора	18 В
Макс. крутящий момент (жесткое/мягкое завор.)	67 / 28 Н·м
Число оборотов холостого хода (1-я/2-я скорость)	0 – 500 / 1.700 об/мин
Макс. Ø шурупов	8 мм
Макс. Ø отверстия в древесине	35 мм
Комплект поставки	... 10H
1/2 вкладыша для кейса L-BOXX под инструмент (2 608 438 093)	x
1/2 вкладыша для кейса L-BOXX под принадлежности (2 608 438 102)	x
2 аккумулятора Li-Ion емкостью 4,0 А·ч (1 600 Z00 038)	x
L-BOXX 136 (1 600 A00 1RR)	x
Быстрозарядное устройство AL 1860 CV (2 607 225 322)	x

dynamicseries

Аккумуляторная дрель-шуруповерт 18 В с беспроводной системой зарядки**GSR 18 V-LI Professional****Компактный инструмент с аккумулятором на 18 В.****Постоянная готовность к работе благодаря инновационной беспроводной системе зарядки**

- ▶ Сверхкомпактность благодаря самому короткому исполнению (всего 185 мм) в своем классе и малому весу (всего 1,8 кг) для оптимального удобства использования
- ▶ Комфорт: благодаря беспроводной системе зарядки процесс зарядки интегрирован в рабочий процесс
- ▶ Надежность: GAL 1830 W – нечувствительность к пыли и влаге благодаря закрытому дизайну (без контактов)

Дополнительные преимущества

- ▶ Заворачивание до 170 шурупов (6x60 мм, в мягкую древесину) на одной зарядке аккумулятора

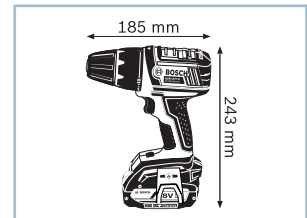
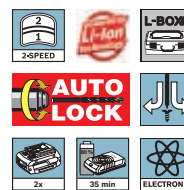

Технические данные	... подробнее см. на с. 106	
Код для заказа	0 601 866 ...	
Напряжение аккумулятора	18 В	
Макс. крутящий момент (жесткое/мягкое завор.)	60 / 23 Н•м	
Число оборотов холостого хода (1-я/2-я скорость)	0 – 500 / 1.700 об/мин	
Макс. Ø шурупов	8 мм	
Макс. Ø отверстия в древесине	32 мм	
Комплект поставки	... 10P	
2 аккумулятора Li-Ion емкостью 2,0 А•ч с технологией беспроводной зарядки GBA 18 В 2,0 А•ч MW-B (1 600 A00 3NC)	x	
L-BOXX 136 (1 600 A00 1RR)	x	
Вкладыш для L-BOXX 136	x	
Зарядное устройство для беспроводной зарядки GAL 1830 W	x	

dynamicseries**Аккумуляторная дрель-шуруповерт 14,4 В****GSR 14,4 V-EC FC2 Professional****Система Bosch FlexiClick «5-в-1»:****оптимальное решение любой задачи**

- ▶ Максимальная гибкость в работе – с зажимом для бит, с угловой и эксцентриковой насадками, со сверлильным патроном-насадкой и насадкой-перфоратором система Bosch FlexiClick представляет собой оптимальное решение для любого применения
- ▶ Простота обслуживания – насадки Bosch FlexiClick могут фиксироваться в 16 различных положениях (360°) без необходимости их извлечения из аккумуляторного шуруповерта

Технические данные	... подробнее см. на с. 105	
Код для заказа	0 601 9E1 ...	
Напряжение аккумулятора	14,4 В	
Макс. крутящий момент (жесткое/мягкое завор.)	46 / 28 Н•м	
Число оборотов холостого хода (1-я/2-я скорость)	0 – 500 / 0 – 1.600 об/мин	
Макс. Ø шурупов	8 мм	
Макс. Ø отверстия в древесине	35 мм	

Комплект поставки	... 000	... 001
1/2 вкладыш для кейса L-BOXX под принадлежности (2 608 438 129)	x	x
1/2 вкладыша для кейса L-BOXX под инструмент (2 608 438 093)	x	x
2 аккумулятора Li-Ion емкостью 4,0 А•ч (1 600 Z00 033)	x	x
L-BOXX 136 (1 600 A00 1RR)	x	x
Быстрозарядное устройство AL 1860 CV (2 607 225 322)	x	x
Насадка-перфоратор GHA FC2 (1 600 A00 3NF)	x	-
Сверлильный патрон-насадка GFA FC2 13 мм (1 600 A00 1SL)	x	x
Угловая насадка GWA FC2 (1 600 A00 1SK)	x	-
Эксцентриковая насадка GEA FC2 (1 600 A00 1SJ)	x	-

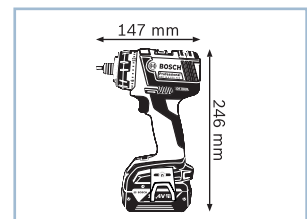
**Новинка!****dynamicseries**

Аккумуляторная дрель-шуруповерт 18 В

GSR 18 V-EC FC2 Professional

Система Bosch FlexiClick «5-в-1»:

оптимальное решение любой задачи

- ▶ Максимальная гибкость в работе – с зажимом для бит, с угловой и эксцентриковой насадками, со сверлильным патроном-насадкой и насадкой-перфоратором система Bosch FlexiClick представляет собой оптимальное решение для любого применения
- ▶ Простота обслуживания – насадки Bosch FlexiClick могут фиксироваться в 16 различных положениях (360°) без необходимости их извлечения из аккумуляторного шуруповерта

Технические данные	... подробнее см. на с. 108
Код для заказа	0 601 9E1 ...
Напряжение аккумулятора	18 В
Макс. крутящий момент (жесткое/мягкое завор.)	50 / 31 Н•м
Число оборотов холостого хода (1-я/2-я скорость)	0 – 500 / 0 – 1.700 об/мин
Макс. Ø шурупов	10 мм
Макс. Ø отверстия в древесине	38 мм

Комплект поставки	... 100	... 101
1/2 вкладыш для кейса L-BOXX под принадлежности (2 608 438 129)	x	x
1/2 вкладыша для кейса L-BOXX под инструмент (2 608 438 093)	x	x
2 аккумулятора Li-Ion емкостью 4,0 А•ч (1 600 Z00 038)	x	x
L-BOXX 136 (1 600 A00 1RR)	x	x
Быстрозарядное устройство AL 1860 CV (2 607 225 322)	x	x
Насадка-перфоратор GHA FC2 (1 600 A00 3NF)	x	-
Сверлильный патрон-насадка GFA FC2 13 мм (1 600 A00 1SL)	x	x
Угловая насадка GWA FC2 (1 600 A00 1SK)	x	-
Эксцентриковая насадка GEA FC2 (1 600 A00 1SJ)	x	-



Новинка!

dynamicseries

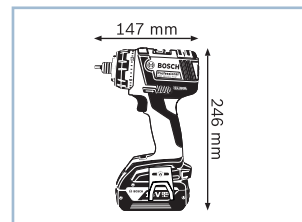

Насадка FlexiClick

GFA FC2 Professional

Система Bosch FlexiClick «5-в-1»:

оптимальное решение любой задачи

- ▶ Высокая гибкость – сверлильный патрон-насадка GFA FC2 расширяет спектр применения аккумуляторного шуруповерта HEX и позволяет использовать его для сверления
- ▶ Сверлильный патрон Auto-Lock 13 мм
- ▶ Компактный дизайн – короткое исполнение (198 мм с GSR 14,4 V-FC2/ 18 V-FC2) обеспечивает высокоточную работу

Дополнительные преимущества

- ▶ Фиксация по щелчку – щелчок сигнализирует о надежной фиксации GFA FC2 на аккумуляторном шуруповерте
- ▶ Совместимость с GSR 14,4 V-FC2 (0 601 9E1 ...) и GSR 18 V-FC2 (0 601 9E1 1..)



Новинка!

Технические данные	... подробнее см. на с. 121
Код для заказа	1 600 A00 ...
Диапазон хвостовиков для сверлильного патрона, мин./Макс.	13 мм
Угловой размер	31 мм
Размер	84x48x51 мм
Вес	0,3 кг
Комплект поставки	... 1SL
Картон	x

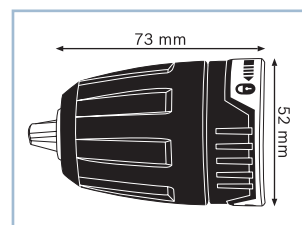

Насадка FlexiClick**GWA FC2 Professional****Система Bosch FlexiClick «5-в-1»:****оптимальное решение любой задачи**

- ▶ Высокая гибкость — угловая насадка GWA FC2 обеспечивает гибкую работу в труднодоступных местах
- ▶ Простота обслуживания — GWA FC2 может фиксироваться в 16 различных положениях (360°) без необходимости снятия насадки с аккумуляторного шуруповерта
- ▶ Компактный дизайн — короткое исполнение (высота 98 мм) обеспечивает высокоточную работу даже в труднодоступных местах

Дополнительные преимущества

- ▶ Фиксация по щелчку — щелчок сигнализирует о надежной фиксации GWA FC2 на аккумуляторном шуруповерте
- ▶ Сверлильный патрон Auto-Lock 13 мм
- ▶ Совместимость с GSR 14,4 V-FC2 (0 601 9E1 ...) и GSR 18 V-FC2 (0 601 9E1 1..)

**Новинка!**

Технические данные	... подробнее см. на с. 121
Код для заказа	1 600 A00 ...
Диапазон хвостовиков для сверлильного патрона, мин./Макс.	13 мм
Размер	95x48x98 мм
Вес	0,6 кг
Комплект поставки	... 1SK
Картон	x

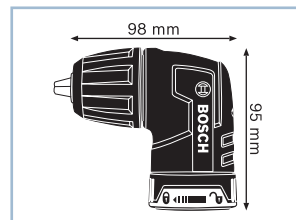
**Насадка FlexiClick****GEA FC2 Professional****Система Bosch FlexiClick «5-в-1»:****оптимальное решение любой задачи**

- ▶ Высокая гибкость — эксцентриковая насадка GEA FC2 обеспечивает работу вплотную к кромкам и стенам
- ▶ Простота обслуживания — GEA FC2 может фиксироваться в 16 различных положениях (360°) без необходимости снятия насадки с аккумуляторного шуруповерта
- ▶ Компактный дизайн — угловой размер 11 мм обеспечивает высокоточную работу непосредственно у кромок и стен

Дополнительные преимущества

- ▶ Фиксация по щелчку — щелчок обеспечивает надежную фиксацию GEA FC2 на аккумуляторном шуруповерте
- ▶ Универсальный держатель бит 1/4" фиксирует любые стандартные сверла и насадки для шурупов
- ▶ Совместимость с GSR 14,4 V-FC2 (0 601 9E1 ...) и GSR 18 V-FC2 (0 601 9E1 1..)

**Новинка!**

Технические данные	... подробнее см. на с. 121
Код для заказа	1 600 A00 ...
Угловой размер	11 мм
Размер	91x48x61 мм
Вес	0,4 кг
Комплект поставки	... 1SJ
Картон	x

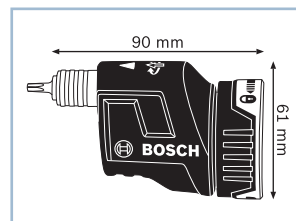

Насадка FlexiClick

GHA FC2 Professional

Система Bosch FlexiClick «5-в-1»:
оптимальное решение любой задачи

- ▶ Высокая гибкость в использовании – насадка-перфоратор GHA FC2 делает из дрели-шуруповерта полноценный перфоратор SDS-plus
- ▶ Высокая мощность – благодаря инновационному ударному механизму комфортное сверление теперь возможно даже в твердом бетоне
- ▶ Комфорт – патрон SDS-plus для быстрой смены сверл

Дополнительные преимущества

- ▶ Фиксация по щелчку – щелчок обеспечивает надежную фиксацию GWA FC2 на аккумуляторном шуруповерте
- ▶ Совместимость с GSR 14,4 V-FC2 (0 601 9E1 ...) и GSR 18 V-FC2 (0 601 9E1 1..)

Технические данные	... подробнее см. на с. 121
Код для заказа	–
Макс. энергия единичного удара	1 Дж
Макс. Ø сверла по бетону	10 мм
Номинальная частота вращения (14,4 В)	0 – 1.600 об/мин
Номинальная частота вращения (18 В)	0 – 1700 об/мин
Частота ударов при номинальной частоте вращения (14,4 В)	0 – 4.500 уд/мин
Частота ударов при номинальной частоте вращения (18 В)	0 – 4.800 уд/мин
Размер	146x58x58 мм
Вес	0,8 кг
Комплект поставки	–



Новинка!

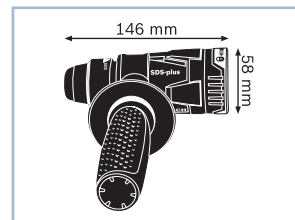

Аккумуляторный шуруповерт по гипсокартону 18 В с аккумулятором емкостью 4,0 А·ч GSR 18 V-EC TE Professional

Превосходная комбинация производительности и веса

- ▶ Максимальное время работы в непрерывном режиме (до 3 400 шурупов на одной зарядке аккумулятора емкостью 4,0 А·ч)
- ▶ Компактное исполнение и малый вес для комфортной работы – 1,6 кг (4,0 А·ч)
- ▶ Двигатель Bosch EC для долгого срока службы

Дополнительные преимущества

- ▶ Самая компактная головка (длина всего 207 мм) для высокоточной работы

Технические данные	... подробнее см. на с. 110
Код для заказа	0 601 9C8 ...
Макс. крутящий момент (жесткое/мягкое завор.)	25 / 5 Н·м
Частота вращения на холостом ходу	0 – 4.200 об/мин
Ёмкость аккумулятора	4,0 А·ч
Патрон	Внутренний шестигранник 1/4"
Вес с аккумулятором	1,6 кг
Комплект поставки	... 001
1 бита (PH2)	x
2 аккумулятора Li-Ion емкостью 4,0 А·ч (1 600 Z00 038)	x
L-BOXX 136 (1 600 A00 1RR)	x
Быстрозарядное устройство AL 1860 CV (2 607 225 322)	x
Вкладыш для L-BOXX (2 608 438 113)	x
Ограничитель глубины (2 600 460 058)	x
Универсальный держатель, магнитный (2 607 002 584)	x



dynamicseries

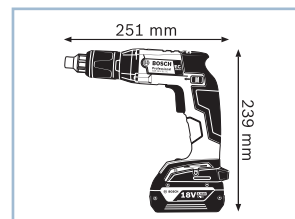

Аккумуляторный сетевой шурупверт (по гипсокартону) 18 В с беспроводной системой зарядки GSR 18 V-EC TE Professional

Превосходная комбинация производительности и веса

- ▶ Максимальное время работы в непрерывном режиме (до 1700 шурупов на одной зарядке аккумулятора емкостью 2,0 А·ч)
- ▶ Малый вес и компактное исполнение для комфортной работы – всего 1,3 кг (2,0 А·ч)
- ▶ Двигатель Bosch EC для долгого срока службы

Дополнительные преимущества

- ▶ Самая компактная головка (длина всего 207 мм) для высокоточной работы
- ▶ Фиксирующая кнопка для непрерывной и неустойчивой работы
- ▶ Встроенная светодиодная подсветка для освещения рабочей зоны в темных местах

Технические данные	... подробнее см. на с. 110
Код для заказа	—
Макс. крутящий момент (жесткое/мягкое завор.)	25 / 5 Н·м
Частота вращения на холостом ходу	0 – 4.200 об/мин
Ёмкость аккумулятора	2,0 А·ч
Патрон	Внутренний шестигранник 1/4"
Вес с аккумулятором	1,3 кг
Комплект поставки	
-	-
-	-
-	-
-	-
-	-
-	-



dynamicseries

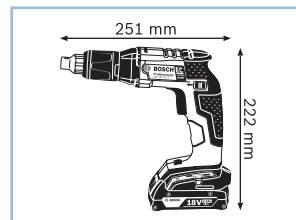

Аккумуляторный сетевой шурупверт (по гипсокартону) 18 В с аккумулятором емкостью 2,0 А·ч GSR 18 V-EC TE Professional

Превосходная комбинация производительности и веса

- ▶ Максимальное время работы в непрерывном режиме (до 1700 шурупов на одной зарядке аккумулятора емкостью 2,0 А·ч)
- ▶ Малый вес и компактное исполнение для комфортной работы – всего 1,3 кг (2,0 А·ч)
- ▶ Двигатель Bosch EC для долгого срока службы

Дополнительные преимущества

- ▶ Самая компактная головка (длина всего 207 мм) для высокоточной работы
- ▶ Фиксирующая кнопка для непрерывной и неустойчивой работы

Технические данные	... подробнее см. на с. 110
Код для заказа	0 601 9C8 ...
Макс. крутящий момент (жесткое/мягкое завор.)	25 / 5 Н·м
Частота вращения на холостом ходу	0 – 4.200 об/мин
Ёмкость аккумулятора	2,0 А·ч
Патрон	Внутренний шестигранник 1/4"
Вес с аккумулятором	1,5 кг
Комплект поставки	... 005
1 бита (PH2)	x
2 аккумулятора Li-Ion емкостью 2,0 А·ч с технологией беспроводной зарядки GBA 18 В 2,0 А·ч MW-B (1 600 A00 3NC)	x
L-BOXX 136 (1 600 A00 1RR)	x
Вкладыш для L-BOXX (2 608 438 113)	x
Зарядное устройство для беспроводной зарядки GAL 1830 W	x
Ограничитель глубины (2 600 460 058)	x
Универсальный держатель, магнитный (2 607 002 584)	x



Новинка!

dynamicseries

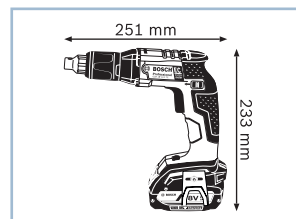

Аккумуляторный сетевой шурупверт (по гипсокартону) 18 В с аккумулятором емкостью 4,0 А·ч **GSR 18 V-EC TE + MA 55 Professional**
Превосходная комбинация производительности и веса

- ▶ Максимальное время работы в непрерывном режиме (до 3 400 шурупов на одной зарядке аккумулятора емкостью 4,0 А·ч)
- ▶ Компактное исполнение и малый вес для комфортной работы — 1,6 кг (4,0 А·ч)
- ▶ Двигатель Bosch EC для долгого срока службы

Дополнительные преимущества

- ▶ Магазин MA 55 Professional (съемный) для серийного заворачивания
- ▶ Фиксирующая кнопка для непрерывной и неустойчивой работы

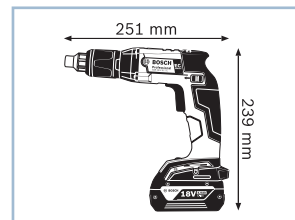

Технические данные	... подробнее см. на с. 110	
Код для заказа	0 601 9C8 ...	
Макс. крутящий момент (жесткое/мягкое завор.)	25 / 5 Н·м	
Частота вращения на холостом ходу	0 – 4.200 об/мин	
Ёмкость аккумулятора	4,0 А·ч	
Патрон	Внутренний шестигранник 1/4"	
Вес с аккумулятором	1,9 кг	
Комплект поставки	... 000	
1 бита (PH2)	x	
2 аккумулятора Li-Ion емкостью 4,0 А·ч (1 600 Z00 038)	x	
L-BOXX 136 (1 600 A00 1RR)	x	
Быстрозарядное устройство AL 1860 CV (2 607 225 322)	x	
Вкладыш для L-BOXX (2 608 438 113)	x	
Магазинная насадка с битой (1 600 Z00 00Y)	x	
Ограничитель глубины (2 600 460 058)	x	
Универсальный держатель, магнитный (2 607 002 584)	x	

dynamicseries

Аккумуляторная ударная дрель-шурупверт 14,4 В с аккумулятором емкостью 4,0 А·ч **GSB 14,4 V-EC Professional**
Еще надежнее.

- ▶ Увеличение срока службы на 100 % благодаря бесщеточному э/д двигателю EC
- ▶ Высокая эффективность: сверление до 61 отверстий (6 x 50 мм) в кирпичной кладке (бетон, используемый для испытаний — по EN 60745-2-1-) на всего одной зарядке аккумулятора (14,4 В – 4,0 А·ч)
- ▶ Еще мощнее: 28 Н·м (мягкое заворачивание шурупов) для широкого спектра областей применения (14,4 В – 4,0 А·ч)

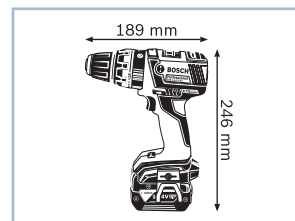

Технические данные	... подробнее см. на с. 113	
Код для заказа	0 601 9D7 ...	
Напряжение аккумулятора	14,4 В	
Макс. крутящий момент (жесткое/мягкое завор.)	46 / 28 Н·м	
Макс. число ударов	24.000 уд/мин	
Макс. Ø шурупов	8 мм	
Макс. Ø отверстия в кирпичной кладке	13 мм	
Вес с аккумулятором	1,8 кг	
Комплект поставки	... 000	... 001
1 зажим для крепления на ремне, 1 держатель бит, 4 цветных зажима	x	x
1/2 вкладыша для кейса L-BOXX под инструмент (2 608 438 093)	x	x
1/2 вкладыша для кейса L-BOXX под принадлежности (2 608 438 102)	-	x
2 аккумулятора Li-Ion емкостью 4,0 А·ч (1 600 Z00 033)	-	x
L-BOXX 136 (1 600 A00 1RR)	-	x
Аккумулятор и зарядное устройство в комплект поставки не входят	x	-
Быстрозарядное устройство AL 1860 CV (2 607 225 322)	-	x
Исполнение Solo	x	-
Картонная упаковка (L-BOXX-ready)	x	-

Новинка!
dynamicseries

Аккумуляторная ударная дрель-шурупверт 18 В с аккумулятором емкостью 5,0 А·ч **GSB 18 V-EC Professional****Еще надежнее.**

- ▶ Увеличение срока службы на 100 % благодаря бесщеточному э/двигателю ЕС
- ▶ Высокая эффективность: сверление до 90 отверстий (6 x 50 мм) в кирпичной кладке (бетон, используемый для испытаний — по EN 60745-2-1-) на всего одной зарядке аккумулятора (18 В - 5,0 А·ч)
- ▶ Еще мощнее: 31 Н·м (мягкое заворачивание шурупов) для широкого спектра областей применения (18 В - 5,0 А·ч)

Дополнительные преимущества

- ▶ Встроенная функция ударного сверления для сверления в кирпичной кладке отверстий диаметром до 13 мм

Технические данные	... подробнее см. на с. 115
Код для заказа	—
Напряжение аккумулятора	18 В
Макс. крутящий момент (жесткое/мягкое завор.)	50 / 31 Н·м
Макс. число ударов	25.500 уд/мин
Макс. Ø шурупов	10 мм
Макс. Ø отверстия в кирпичной кладке	13 мм
Вес с аккумулятором	1,9 кг
Комплект поставки	—
-	-
-	-
-	-
-	-
-	-
-	-

**Новинка!**

dynamicseries

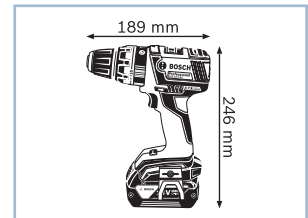
**Аккумуляторная ударная дрель-шурупверт 18 В** с аккумулятором емкостью 4,0 А·ч **GSB 18 V-EC Professional****Еще надежнее.**

- ▶ Увеличение срока службы на 100 % благодаря бесщеточному э/двигателю ЕС
- ▶ Высокая эффективность: сверление до 75 отверстий (6 x 50 мм) в кирпичной кладке (бетон, используемый для испытаний — по EN 60745-2-1-) на всего одной зарядке аккумулятора (18 В - 4,0 А·ч)
- ▶ Еще мощнее: 31 Н·м (мягкое заворачивание шурупов) для широкого спектра областей применения (18 В - 4,0 А·ч)

Технические данные	... подробнее см. на с. 115
Код для заказа	0 601 9D7 ...
Напряжение аккумулятора	18 В
Макс. крутящий момент (жесткое/мягкое завор.)	50 / 31 Н·м
Макс. число ударов	25.500 уд/мин
Макс. Ø шурупов	10 мм
Макс. Ø отверстия в кирпичной кладке	13 мм
Вес с аккумулятором	1,9 кг
Комплект поставки	... 100 ... 101
1 зажим для крепления на ремне, 1 держатель бит, 4 цветных зажима	x x
1/2 вкладыша для кейса L-BOXX под инструмент (2 608 438 093)	x x
1/2 вкладыша для кейса L-BOXX под принадлежности (2 608 438 102)	- x
2 аккумулятора Li-Ion емкостью 4,0 А·ч (1 600 Z00 038)	- x
L-BOXX 136 (1 600 A00 1RR)	- x
Аккумулятор и зарядное устройство в комплект поставки не входят	x -
Быстрозарядное устройство AL 1860 CV (2 607 225 322)	- x
Исполнение Solo	x -
Картонная упаковка (L-BOXX-ready)	x -

**Новинка!**

dynamicseries

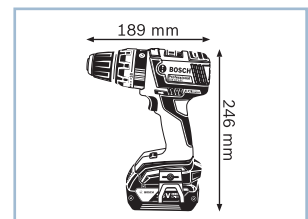

Аккумуляторная ударная дрель-шуруповерт 18 В с беспроводной системой зарядки GSB 18 V-EC Professional

Еще надежнее. Постоянная готовность к работе благодаря инновационной беспроводной системе зарядки

- ▶ Увеличение срока службы на 100 % благодаря бесщеточному двигателю EC GSR 18 V-EC
- ▶ Комфорт: благодаря беспроводной системе зарядки процесс зарядки интегрирован в рабочий процесс
- ▶ Надежность: GAL 1830 W – нечувствительность к пыли и влаге благодаря закрытому дизайну (без контактов)

Дополнительные преимущества

- ▶ Компактность: минимальная длина корпуса (всего 189 мм) для оптимального удобства использования

Технические данные	... подробнее см. на с. 115
Код для заказа	0 601 9D7 ...
Напряжение аккумулятора	18 В
Макс. крутящий момент (жесткое/мягкое завор.)	50 / 26 Н•м
Макс. число ударов	25.500 уд/мин
Макс. Ø шурупов	10 мм
Макс. Ø отверстия в кирпичной кладке	13 мм
Вес с аккумулятором	1,9 кг
Комплект поставки	... 105
2 аккумулятора Li-Ion емкостью 2,0 А•ч с технологией беспроводной зарядки GBA 18 В 2,0 А•ч MW-B (1 600 A00 3NC)	×
L-BOXX 136 (1 600 A00 1RR)	×
Вкладыш для L-BOXX 136	×
Зарядное устройство для беспроводной зарядки GAL 1830 W	×



Новинка!

dynamicseries

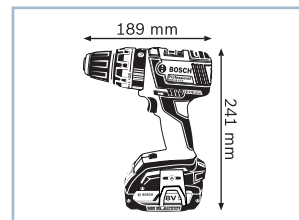
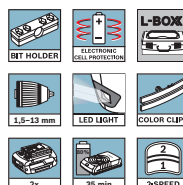

Аккумуляторная ударная дрель-шуруповерт 14,4 В с аккумулятором емкостью 4,0 А•ч GSB 14,4 V-LI Professional

Компактный и надежный инструмент для ударного сверления с аккумулятором на 14,4 В

- ▶ Сверхкомпактность благодаря короткой длине корпуса (всего 195 мм) и малому весу (всего 1,8 кг) для оптимального удобства использования
- ▶ Встроенная функция ударного сверления для сверления в кирпичной кладке отверстий диаметром до 13 мм
- ▶ Мощный крутящий момент 60 Н•м благодаря инновационной концепции редуктора и новому 4-полюсному двигателю высокой мощности Bosch – для сверления до 61 отверстия (6 x 50 мм) в кирпичной кладке (бетон, используемый для испытаний – по EN 60745-2-1-) на всего одной зарядке аккумулятора (14,4 В – 4,0 А•ч)

Технические данные	... подробнее см. на с. 112
Код для заказа	0 601 867 ...
Напряжение аккумулятора	14,4 В
Макс. крутящий момент (жесткое/мягкое завор.)	60 / 25 Н•м
Макс. число ударов	24.000 уд/мин
Макс. Ø шурупов	7 мм
Макс. Ø отверстия в кирпичной кладке	13 мм
Вес с аккумулятором	1,8 кг
Комплект поставки	... 00D
1/2 вкладыша для кейса L-BOXX под инструмент (2 608 438 093)	×
1/2 вкладыша для кейса L-BOXX под принадлежности (2 608 438 102)	×
2 аккумулятора Li-Ion емкостью 4,0 А•ч (1 600 Z00 033)	×
L-BOXX 136 (1 600 A00 1RR)	×
Быстрозарядное устройство AL 1860 CV (2 607 225 322)	×



dynamicseries

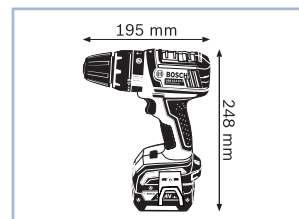

Аккумуляторная ударная дрель-шурупверт 18 В с беспроводной системой зарядки **GSB 18 V-LI Professional****Компактный и надежный инструмент для ударного сверления с аккумулятором на 18 В**

- ▶ Сверхкомпактность благодаря короткой длине корпуса (всего 195 мм) и малому весу (всего 1,9 кг) для оптимального удобства использования
- ▶ Встроенная функция ударного сверления для сверления в кирпичной кладке отверстий диаметром до 13 мм
- ▶ Мощный крутящий момент 67 Н•м благодаря инновационной концепции редуктора и новому 4-полюсному двигателю высокой мощности Bosch — для сверления до 75 отверстий (6x50 мм) в кирпичной кладке (бетон, используемый для испытаний — по EN 60745-2-1-) на всего одной зарядке аккумулятора (18 В – 4,0 А•ч)

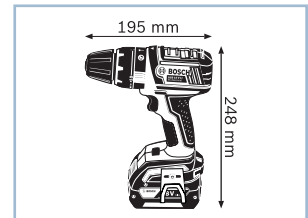
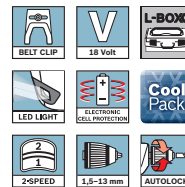

Технические данные	... подробнее см. на с. 114
Код для заказа	0 601 867 ...
Напряжение аккумулятора	18 В
Макс. крутящий момент (жесткое/мягкое завор.)	67 / 28 Н•м
Макс. число ударов	25.500 уд/мин
Макс. Ø шурупов	8 мм
Макс. Ø отверстия в кирпичной кладке	13 мм
Вес с аккумулятором	1,9 кг
Комплект поставки	... 10F
1/2 вкладыша для кейса L-BOXX под инструмент (2 608 438 093)	×
1/2 вкладыша для кейса L-BOXX под принадлежности (2 608 438 102)	×
2 аккумулятора Li-Ion емкостью 4,0 А•ч (1 600 Z00 038)	×
L-BOXX 136 (1 600 A00 1RR)	×
Быстрозарядное устройство AL 1860 CV (2 607 225 322)	×

dynamicseries**Аккумуляторная ударная дрель-шурупверт 18 В** с аккумулятором емкостью 4,0 А•ч **GSB 18 V-LI Professional****Компактный и надёжный инструмент для ударного сверления с аккумулятором на 18 В. Постоянная готовность к работе благодаря инновационной беспроводной системе зарядки**

- ▶ Сверхкомпактность благодаря самому короткому исполнению (всего 195 мм) в своем классе и малому весу (всего 1,8 кг) для оптимального удобства использования
- ▶ Комфорт: благодаря беспроводной системе зарядки процесс зарядки интегрирован в рабочий процесс
- ▶ Надежность: GAL 1830 W — нечувствительность к пыли и влаге благодаря закрытому дизайну (без контактов)

Дополнительные преимущества

- ▶ Встроенная функция ударного сверления для сверления в кирпичной кладке отверстий диаметром до 13 мм

Технические данные	... подробнее см. на с. 114
Код для заказа	0 601 867 ...
Напряжение аккумулятора	18 В
Макс. крутящий момент (жесткое/мягкое завор.)	60 / 23 Н•м
Макс. число ударов	25.500 уд/мин
Макс. Ø шурупов	8 мм
Макс. Ø отверстия в кирпичной кладке	13 мм
Вес с аккумулятором	1,8 кг
Комплект поставки	... 10K
2 аккумулятора Li-Ion емкостью 2,0 А•ч с технологией беспроводной зарядки GBA 18 В 2,0 А•ч MW-B (1 600 A00 3NC)	×
L-BOXX 136 (1 600 A00 1RR)	×
Вкладыш для L-BOXX 136	×
Зарядное устройство для беспроводной зарядки GAL 1830 W	×

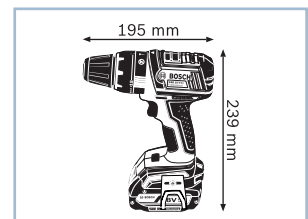
**dynamicseries**

Аккумуляторный ударный гайковерт 14,4 В с аккумулятором емкостью 4,0 А·ч **GDR 14,4 V-LI Professional**
Первый импульсный гайковерт 14,4 В с гибкой аккумуляторной системой

- Уникальная возможность выбора между аккумуляторами различного класса – «Premium» (большее время работы на одном заряде) и «Compact» (меньший вес для более комфортной работы)
- Высокий крутящий момент и высокая частота ударов (3200 уд/мин) для высокой производительности работы при заворачивании шурупов (до М 14) в металл и древесину
- Компактное исполнение для оптимального удобства при выполнении работ в труднодоступных местах и над головой

Технические данные	... подробнее см. на с. 118
Код для заказа	0 601 9A1 ...
Напряжение аккумулятора	14,4 В
Макс. крутящий момент (жесткое заворачивание шурупов)	150 Н·м
Номинальное число ударов	0 – 3.200 уд/мин
Диам. шурупов	М 6 – М 14
Патрон	Внутренний шестигранник 1/4"
Вес с аккумулятором	1,6 кг
Комплект поставки	... 40F
1/1 вкладыша для кейса L-BOXX под инструмент и зарядное устройство (2 608 438 007)	×
2 аккумулятора Li-Ion емкостью 4,0 А·ч (1 600 Z00 033)	×
L-BOXX 136 (1 600 A00 1RR)	×
Быстрозарядное устройство AL 1860 CV (2 607 225 322)	×



dynamicseries

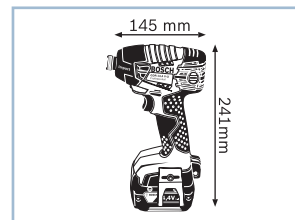

Аккумуляторный ударный гайковерт 14,4 В с аккумулятором емкостью 1,5 А·ч **GDR 14,4 V-LI Professional**
Первый импульсный гайковерт 14,4 В с гибкой аккумуляторной системой

- Уникальная возможность выбора между аккумуляторами различного класса – «Premium» (большее время работы на одном заряде) и «Compact» (вес всего 1,4 кг для более комфортной работы)
- Высокий крутящий момент и высокая частота ударов (3200 уд/мин) для высокой производительности работы при заворачивании шурупов (до М 14) в металл и древесину
- Компактное исполнение для оптимального удобства при выполнении работ в труднодоступных местах и над головой

Технические данные	... подробнее см. на с. 118
Код для заказа	—
Напряжение аккумулятора	14,4 В
Макс. крутящий момент (жесткое заворачивание шурупов)	150 Н·м
Номинальное число ударов	0 – 3.200 уд/мин
Диам. шурупов	М 6 – М 14
Патрон	Внутренний шестигранник 1/4"
Вес с аккумулятором	1,4 кг
Комплект поставки	—
-	-
-	-
-	-

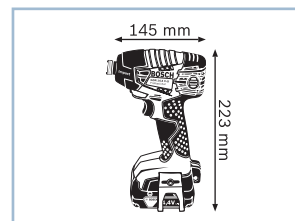

dynamicseries



Аккумуляторный ударный гайковерт 14,4 В с аккумулятором емкостью 4,0 А·ч **GDS 14,4 V-LI Professional****Первый импульсный гайковерт 14,4 В с гибкой аккумуляторной системой**

- ▶ Уникальная возможность выбора между аккумуляторами различного класса — «Premium» (большее время работы на одном заряде) и «Comract» (меньший вес для более комфортной работы)
- ▶ Высокий крутящий момент и высокая частота ударов (3200 уд/мин) для высокой производительности работы при заворачивании шурупов (до М 16) в металл и древесину
- ▶ Компактное исполнение для оптимального удобства при выполнении работ в труднодоступных местах и над головой



Технические данные	... подробнее см. на с. 121
Код для заказа	0 601 9A1 ...
Напряжение аккумулятора	14,4 В
Макс. крутящий момент (жесткое заворачивание шурупов)	170 Н·м
Номинальное число ударов	0 – 3.200 уд/мин
Диам. шурупов	М 6 – М 16
Патрон	Наружный четырехгранник 1/2"
Вес с аккумулятором	1,6 кг
Комплект поставки	... T06
1/1 вкладыша для кейса L-BOXX под инструмент и зарядное устройство (2 608 438 007)	×
2 аккумулятора Li-Ion емкостью 4,0 А·ч (1 600 Z00 033)	×
L-BOXX 136 (1 600 A00 1RR)	×
Быстрозарядное устройство AL 1860 CV (2 607 225 322)	×

dynamicseries

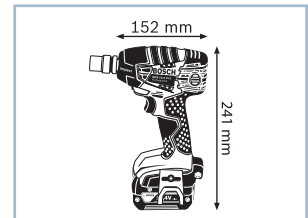
**Аккумуляторный ударный гайковерт 14,4 В с аккумулятором емкостью 1,5 А·ч** **GDS 14,4 V-LI Professional****Первый импульсный гайковерт 14,4 В с гибкой аккумуляторной системой**

- ▶ Уникальная возможность выбора между аккумуляторами различного класса — «Premium» (большее время работы на одном заряде) и «Comract» (вес всего 1,4 кг для более комфортной работы)
- ▶ Высокий крутящий момент и высокая частота ударов (3200 уд/мин) для высокой производительности работы при заворачивании шурупов (до М 16) в металл и древесину
- ▶ Компактное исполнение для оптимального удобства при выполнении работ в труднодоступных местах и над головой



Технические данные	... подробнее см. на с. 121
Код для заказа	—
Напряжение аккумулятора	14,4 В
Макс. крутящий момент (жесткое заворачивание шурупов)	170 Н·м
Номинальное число ударов	0 – 3.200 уд/мин
Диам. шурупов	М 6 – М 16
Патрон	Наружный четырехгранник 1/2"
Вес с аккумулятором	1,4 кг
Комплект поставки	—
-	-

dynamicseries

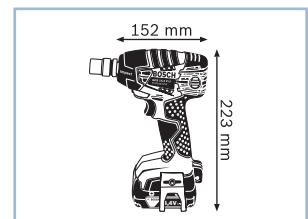

Аккумуляторный ударный гайковерт 18 В с аккумулятором емкостью 4,0 А·ч **GDR 18 V-LI Professional**

Первый импульсный гайковерт 18 В с гибкой аккумуляторной системой

- ▶ Уникальная возможность выбора между аккумуляторами различного класса – «Premium» (больше время работы на одном заряде) и «Compact» (меньший вес для более комфортной работы)
- ▶ Высокий крутящий момент и высокая частота ударов (3200 уд/мин) для высокой производительности работы при заворачивании шурупов (до М 14) в металл и древесину
- ▶ Компактное исполнение для оптимального удобства при выполнении работ в труднодоступных местах и над головой



Технические данные	... подробнее см. на с. 120
Код для заказа	0 601 9A1 ...
Напряжение аккумулятора	18 В
Макс. крутящий момент (жесткое заворачивание шурупов)	160 Н·м
Номинальное число ударов	0 – 3.200 уд/мин
Диам. шурупов	М 6 – М 14
Патрон	Внутренний шестигранник 1/4"
Комплект поставки	... 30Е
1/1 вкладыша для кейса L-BOXX под инструмент и зарядное устройство (2 608 438 007)	×
2 аккумулятора Li-Ion емкостью 4,0 А·ч (1 600 Z00 038)	×
L-BOXX 136 (1 600 A00 1RR)	×
Быстрозарядное устройство AL 1860 CV (2 607 225 322)	×

dynamicseries

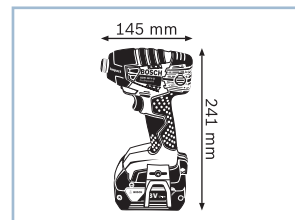

Аккумуляторный ударный гайковерт 18 В с аккумулятором емкостью 1,5 А·ч **GDR 18 V-LI Professional**

Первый импульсный гайковерт 18 В с гибкой аккумуляторной системой

- ▶ Уникальная возможность выбора между аккумуляторами различного класса – «Premium» (больше время работы на одном заряде) и «Compact» (вес всего 1,5 кг для более комфортной работы)
- ▶ Высокий крутящий момент и высокая частота ударов (3200 уд/мин) для высокой производительности работы при заворачивании шурупов (до М 14) в металл и древесину
- ▶ Компактное исполнение для оптимального удобства при выполнении работ в труднодоступных местах и над головой



Технические данные	... подробнее см. на с. 120
Код для заказа	—
Напряжение аккумулятора	18 В
Макс. крутящий момент (жесткое заворачивание шурупов)	160 Н·м
Номинальное число ударов	0 – 3.200 уд/мин
Диам. шурупов	М 6 – М 14
Патрон	Внутренний шестигранник 1/4"
Комплект поставки	—

dynamicseries

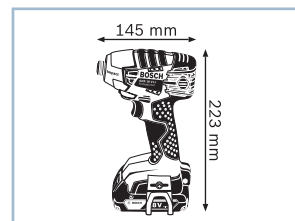

Аккумуляторный ударный гайковерт 18 В с беспроводной системой зарядки GDR 18 V-LI Professional**Первый ударный гайковерт 18 В с беспроводной системой зарядки**

- ▶ Уникальная возможность выбора между аккумуляторами различного класса — «Premium» (большее время работы на одном заряде) и «Comract» (вес всего 1,5 кг для более комфортной работы)
- ▶ Высокий крутящий момент и высокая частота ударов (3200 уд/мин) для высокой производительности работы при заворачивании шурупов (до М 14) в металл и древесину
- ▶ Компактное исполнение для оптимального удобства при выполнении работ в труднодоступных местах и над головой

Технические данные	... подробнее см. на с. 120
Код для заказа	0 601 9A1 ...
Напряжение аккумулятора	18 В
Макс. крутящий момент (жесткое заворачивание шурупов)	160 Н•м
Номинальное число ударов	0 – 3.200 уд/мин
Диам. шурупов	М 6 – М 14
Патрон	Внутренний шестигранник 1/4"
Комплект поставки	... 30H
1/2 вкладыша для кейса L-BOXX под инструмент (2 608 438 093)	×
1/2 вкладыша для кейса L-BOXX под принадлежности (2 608 438 102)	×
2 аккумулятора Li-Ion емкостью 2,0 А•ч с технологией беспроводной зарядки GBA 18 В 2,0 А•ч MW-B (1 600 A00 3NC)	×
L-BOXX 136 (1 600 A00 1RR)	×
Зарядное устройство для беспроводной зарядки GAL 1830 W	×
Монтажная рама для зарядного устройства	×

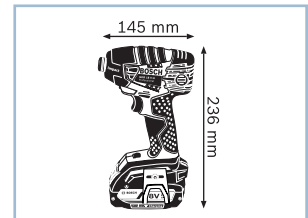

dynamicseries

**Аккумуляторный ударный гайковерт 18 В с аккумулятором емкостью 4,0 А•ч GDS 18 V-LI Professional****Первый импульсный гайковерт 18 В с гибкой аккумуляторной системой**

- ▶ Уникальная возможность выбора между аккумуляторами различного класса — «Premium» (большее время работы на одном заряде) и «Comract» (меньший вес для более комфортной работы)
- ▶ Высокий крутящий момент и высокая частота ударов (3200 уд/мин) для высокой производительности работы при заворачивании шурупов (до М 16) в металл и древесину
- ▶ Компактное исполнение для оптимального удобства при выполнении работ в труднодоступных местах и над головой

Технические данные	... подробнее см. на с. 122
Код для заказа	0 601 9A1 ...
Напряжение аккумулятора	18 В
Макс. крутящий момент (жесткое заворачивание шурупов)	180 Н•м
Номинальное число ударов	0 – 3.200 уд/мин
Диам. шурупов	М 6 – М 16
Патрон	Наружный четырехгранник 1/2"
Комплект поставки	... S0B
1/1 вкладыша для кейса L-BOXX под инструмент и зарядное устройство (2 608 438 007)	×
2 аккумулятора Li-Ion емкостью 4,0 А•ч (1 600 Z00 038)	×
L-BOXX 136 (1 600 A00 1RR)	×
Быстрозарядное устройство AL 1860 CV (2 607 225 322)	×

dynamicseries



Аккумуляторный ударный гайковерт 18 В с беспроводной системой зарядки GDS 18 V-LI Professional
Первый импульсный гайковерт 18 В с гибкой аккумуляторной системой

- ▶ Уникальная возможность выбора между аккумуляторами различного класса — «Premium» (большее время работы на одном заряде) и «Compact» (меньший вес для более комфортной работы)
- ▶ Высокий крутящий момент и высокая частота ударов (3200 уд/мин) для высокой производительности работы при заворачивании шурупов (до М 16) в металл и древесину
- ▶ Компактное исполнение для оптимального удобства при выполнении работ в труднодоступных местах и над головой

Технические данные	... подробнее см. на с. 122
Код для заказа	0 601 9A1 ...
Напряжение аккумулятора	18 В
Макс. крутящий момент (жесткое заворачивание шурупов)	180 Н•м
Номинальное число ударов	0 – 3.200 уд/мин
Диам. шурупов	М 6 – М 16
Патрон	Наружный четырехгранник 1/2"
Комплект поставки	... S0G
1/2 вкладыша для кейса L-BOXX под инструмент (2 608 438 093)	×
1/2 вкладыша для кейса L-BOXX под принадлежности (2 608 438 102)	×
2 аккумулятора Li-Ion емкостью 2,0 А•ч с технологией беспроводной зарядки GBA 18 В 2,0 А•ч MW-B (1 600 A00 3NC)	×
L-BOXX 136 (1 600 A00 1RR)	×
Зарядное устройство для беспроводной зарядки GAL 1830 W	×
Монтажная рама для зарядного устройства	×

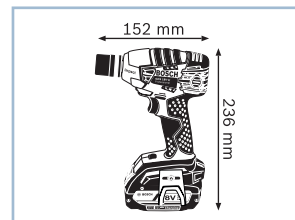
dynamicseries

Аккумуляторный ударный гайковерт 14,4 В с аккумулятором емкостью 4,0 А•ч GDX 14,4 V-LI Professional
Самый универсальный импульсный гайковерт в классе инструментов 14,4 В

- ▶ Уникальность: инновационный патрон для инструмента, комбинирующий шестигранник на 1/4" и четырехгранник на 1/2" — для расширения спектра применения
- ▶ Высокий крутящий момент и высокая частота вращения для высокой производительности при заворачивании в металл и древесину
- ▶ Компактное исполнение для оптимального удобства при выполнении работ в труднодоступных местах и над головой

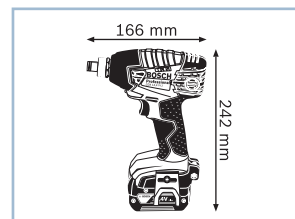
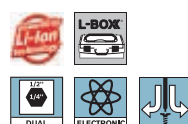
Технические данные	... подробнее см. на с. 123
Код для заказа	0 601 9B8 ...
Напряжение аккумулятора	14,4 В
Макс. крутящий момент (жесткое заворачивание шурупов)	170 Н•м
Частота вращения на холостом ходу	0 – 2.800 об/мин
Номинальное число ударов	0 – 3.200 уд/мин
Диам. шурупов	с наружным четырехгранником 1/2": М 6 – М 16
Патрон	Внутренний шестигранник 1/4" + наружный четырехгранник 1/2"
Вес с аккумулятором	1,7 кг
Комплект поставки	... 004
1/1 вкладыша для кейса L-BOXX под инструмент и зарядное устройство (2 608 438 007)	×
2 аккумулятора Li-Ion емкостью 4,0 А•ч (1 600 Z00 033)	×
L-BOXX 136 (1 600 A00 1RR)	×
Быстрозарядное устройство AL 1860 CV (2 607 225 322)	×

dynamicseries

Аккумуляторный ударный гайковерт 14,4 В с аккумулятором емкостью 1,5 А·ч**GDX 14,4 V-LI Professional****Самый универсальный импульсный гайковерт в классе инструментов 14,4 В**

- Уникальность: инновационный патрон для инструмента, комбинирующий шестигранник на 1/4" и четырехгранник на 1/2" – для расширения спектра применения
- Высокий крутящий момент и высокая частота вращения для высокой производительности при заворачивании в металл и древесину
- Компактное исполнение для оптимального удобства при выполнении работ в труднодоступных местах и над головой



Технические данные	... подробнее см. на с. 123
Код для заказа	—
Напряжение аккумулятора	14,4 В
Макс. крутящий момент (жесткое заворачивание шурупов)	170 Н·м
Частота вращения на холостом ходу	0 – 2.800 об/мин
Номинальное число ударов	0 – 3.200 уд/мин
Диам. шурупов	с наружным четырехгранником 1/2": М 6 – М 16
Патрон	Внутренний шестигранник 1/4" + наружный четырехгранник 1/2"
Вес с аккумулятором	1,5 кг
Комплект поставки	—
—	—
—	—
—	—

dynamicseries

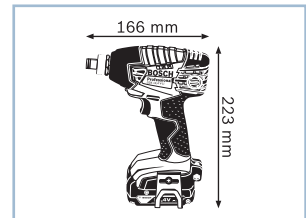
**Аккумуляторный ударный гайковерт 18 В** с аккумулятором емкостью 4,0 А·ч**GDX 18 V-LI Professional****Самый универсальный импульсный гайковерт в классе инструментов 18 В**

- Уникальность: инновационный патрон для инструмента, комбинирующий шестигранник на 1/4" и четырехгранник на 1/2" – для расширения спектра применения



Технические данные	... подробнее см. на с. 124
Код для заказа	0 601 9B8 ...
Напряжение аккумулятора	18 В
Макс. крутящий момент (жесткое заворачивание шурупов)	180 Н·м
Частота вращения на холостом ходу	0 – 2.800 об/мин
Номинальное число ударов	0 – 3.200 уд/мин
Диам. шурупов	с наружным четырехгранником 1/2": М 6 – М 16
Патрон	Внутренний шестигранник 1/4" + наружный четырехгранник 1/2"
Вес с аккумулятором	1,8 кг
Комплект поставки	... 101 ... 104
1/1 вкладыша для кейса L-BOXX под инструмент и зарядное устройство (2 608 438 007)	— ×
2 аккумулятора Li-Ion емкостью 4,0 А·ч (1 600 Z00 038)	— ×
L-BOXX 136 (1 600 A00 1RR)	— ×
Быстрозарядное устройство AL 1860 CV (2 607 225 322)	— ×
Исполнение Solo	× —
Картон	× —

dynamicseries

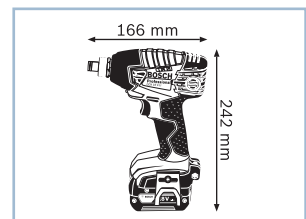

Аккумуляторный ударный гайковерт 18 В с беспроводной системой зарядки **GDХ 18 V-LI Professional**
Самый универсальный импульсный гайковерт в классе инструментов 18 В

- ▶ Уникальность: инновационный патрон для инструмента, комбинирующий шестигранник на 1/4" и четырехгранник на 1/2" — для расширения спектра применения
- ▶ Высокий крутящий момент и высокая частота вращения для высокой производительности при заворачивании в металл и древесину

Технические данные	... подробнее см. на с. 124
Код для заказа	0 601 9B8 ...
Напряжение аккумулятора	18 В
Макс. крутящий момент (жесткое заворачивание шурупов)	180 Н•м
Частота вращения на холостом ходу	0 – 2.800 об/мин
Номинальное число ударов	0 – 3.200 уд/мин
Диам. шурупов	с наружным четырехгранником 1/2": М 6 – М 16
Патрон	Внутренний шестигранник 1/4" + наружный четырехгранник 1/2"
Вес с аккумулятором	1,6 кг
Комплект поставки	... 101
Исполнение Solo	×
Картон	×



dynamicseries

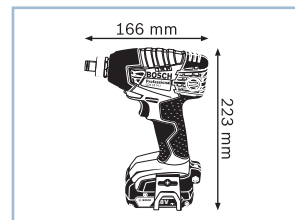
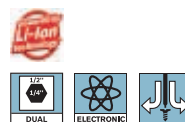

Аккумуляторный ударный гайковерт 18 В с аккумулятором емкостью 1,5 А•ч **GDХ 18 V-LI Professional**
Самый универсальный импульсный гайковерт в классе 18 В — теперь с беспроводной системой зарядки

- ▶ Уникальность: инновационный патрон для инструмента, комбинирующий шестигранник на 1/4" и четырехгранник на 1/2" — для расширения спектра применения

Технические данные	... подробнее см. на с. 124
Код для заказа	0 601 9B8 ...
Напряжение аккумулятора	18 В
Макс. крутящий момент (жесткое заворачивание шурупов)	180 Н•м
Частота вращения на холостом ходу	0 – 2.800 об/мин
Номинальное число ударов	0 – 3.200 уд/мин
Диам. шурупов	с наружным четырехгранником 1/2": М 6 – М 16
Патрон	Внутренний шестигранник 1/4" + наружный четырехгранник 1/2"
Вес с аккумулятором	1,8 кг
Комплект поставки	... 108
1/2 вкладыша для кейса L-BOXX под инструмент (2 608 438 093)	×
1/2 вкладыша для кейса L-BOXX под принадлежности (2 608 438 102)	×
2 аккумулятора Li-Ion емкостью 2,0 А•ч с технологией беспроводной зарядки GBA 18 В 2,0 А•ч MW-B (1 600 A00 3NC)	×
L-BOXX 136 (1 600 A00 1RR)	×
Зарядное устройство для беспроводной зарядки GAL 1830 W	×
Монтажная рама для зарядного устройства	×

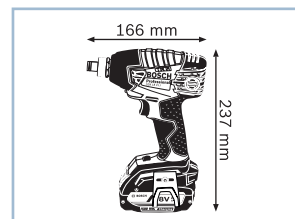
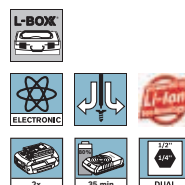

dynamicseries



Аккумуляторный ударный гайковерт 14,4 В с аккумулятором емкостью 4,0 А·ч **GDХ 14,4 V-EC Professional****Самый универсальный импульсный гайковерт в своем классе – с увеличенным сроком службы**

- ▶ Специальный патрон для инструмента, комбинирующий четырехгранник на 1/2" и шестигранник на 1/4" – для расширения спектра применения
- ▶ Увеличение срока службы до 100 %: бесщеточный э/двигатель EC от Bosch
- ▶ Компактное исполнение для оптимального удобства при выполнении работ в труднодоступных местах и над головой

Технические данные	... подробнее см. на с. 125
Код для заказа	0 601 9B9 ...
Напряжение аккумулятора	14,4 В
Макс. крутящий момент (жесткое заворачивание шурупов)	175 Н·м
Частота вращения на холостом ходу	0 – 2.800 об/мин
Номинальное число ударов	0 – 3.200 уд/мин
Диам. шурупов	М 6 – М 16
Патрон	Внутренний шестигранник 1/4" + наружный четырехгранник 1/2"
Вес с аккумулятором	1,6 кг
Комплект поставки	... 000
1/2 вкладыша для кейса L-BOXX под инструмент и зарядное устройство (2 608 438 092)	×
2 аккумулятора Li-Ion емкостью 4,0 А·ч (1 600 Z00 033)	×
L-BOXX 136 (1 600 A00 1RR)	×
Быстрозарядное устройство AL 1860 CV (2 607 225 322)	×
Вкладыш для L-BOXX под принадлежности (2 608 438 102)	×

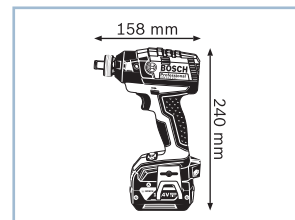
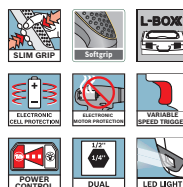
**Аккумуляторный ударный гайковерт 14,4 В****GDХ 14,4 V-EC Professional****Самый универсальный импульсный гайковерт в своем классе – с увеличенным сроком службы**

- ▶ Специальный патрон для инструмента, комбинирующий четырехгранник на 1/2" и шестигранник на 1/4" – для расширения спектра применения
- ▶ Увеличение срока службы до 100 %: бесщеточный э/двигатель EC от Bosch
- ▶ Компактное исполнение для оптимального удобства при выполнении работ в труднодоступных местах и над головой

Дополнительные преимущества

- ▶ 3-ступенчатая система PowerControl – для установки нужного крутящего момента при выполнении различных задач
- ▶ Диапазон частоты вращения: 0 - 1 300/2 000/2 800 об/мин

Технические данные	... подробнее см. на с. 125
Код для заказа	0 601 9B9 ...
Напряжение аккумулятора	14,4 В
Макс. крутящий момент (жесткое заворачивание шурупов)	175 Н·м
Частота вращения на холостом ходу	0 – 2.800 об/мин
Номинальное число ударов	0 – 3.200 уд/мин
Диам. шурупов	М 6 – М 16
Патрон	Внутренний шестигранник 1/4" + наружный четырехгранник 1/2"
Вес с аккумулятором	1,6 кг
Комплект поставки	... 002
1/2 вкладыша для кейса L-BOXX под инструмент и зарядное устройство (2 608 438 092)	×
Аккумулятор и зарядное устройство в комплект поставки не входят	×
Картон	×

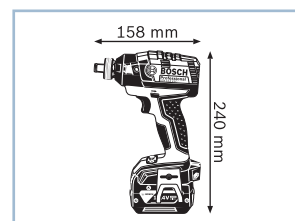

Аккумуляторный ударный гайковерт 18 В с аккумулятором емкостью 4,0 А·ч **GDX 18 V-EC Professional**

Самый универсальный импульсный гайковерт в своем классе — с увеличенным сроком службы

- ▶ Специальный патрон для инструмента, комбинирующий четырехгранник на 1/2" и шестигранник на 1/4" — для расширения спектра применения
- ▶ Увеличение срока службы до 100 %: бесщеточный двигатель EC от Bosch
- ▶ Компактное исполнение для оптимального удобства при выполнении работ в труднодоступных местах и над головой

Технические данные	... подробнее см. на с. 126	
Код для заказа	0 601 9B9 ...	
Напряжение аккумулятора	18 В	
Макс. крутящий момент (жесткое заворачивание шурупов)	185 Н·м	
Частота вращения на холостом ходу	0 – 2.800 об/мин	
Номинальное число ударов	0 – 3.200 уд/мин	
Диам. шурупов	М 6 – М 16	
Патрон	Внутренний шестигранник 1/4" + наружный четырехгранник 1/2"	
Вес с аккумулятором	1,7 кг	
Комплект поставки	... 100	... 103
1/2 вкладыша для кейса L-BOXX под инструмент и зарядное устройство (2 608 438 092)	x	x
2 аккумулятора Li-Ion емкостью 4,0 А·ч (1 600 Z00 038)	x	-
L-BOXX 136 (1 600 A00 1RR)	x	x
Быстрозарядное устройство AL 1860 CV (2 607 225 322)	x	-
Вкладыш для L-BOXX под принадлежности (2 608 438 102)	x	x

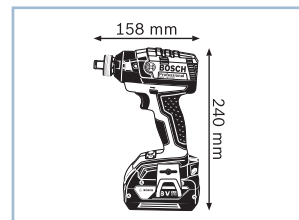

Аккумуляторный ударный гайковерт 18 В с беспроводной системой зарядки **GDX 18 V-EC Professional**

Самый универсальный импульсный гайковерт в своем классе — с увеличенным сроком службы

- ▶ Специальный патрон для инструмента, комбинирующий четырехгранник на 1/2" и шестигранник на 1/4" — для расширения спектра применения
- ▶ Увеличение срока службы до 100 %: бесщеточный двигатель EC от Bosch
- ▶ Компактное исполнение для оптимального удобства при выполнении работ в труднодоступных местах и над головой

Технические данные	... подробнее см. на с. 126	
Код для заказа	0 601 9B9 ...	
Напряжение аккумулятора	18 В	
Макс. крутящий момент (жесткое заворачивание шурупов)	185 Н·м	
Частота вращения на холостом ходу	0 – 2.800 об/мин	
Номинальное число ударов	0 – 3.200 уд/мин	
Диам. шурупов	М 6 – М 16	
Патрон	Внутренний шестигранник 1/4" + наружный четырехгранник 1/2"	
Вес с аккумулятором	1,6 кг	
Комплект поставки	... 104	
1/2 вкладыша для кейса L-BOXX под инструмент (2 608 438 093)	x	
1/2 вкладыша для кейса L-BOXX под принадлежности (2 608 438 102)	x	
2 аккумулятора Li-Ion емкостью 2,0 А·ч с технологией беспроводной зарядки GBA 18 В 2,0 А·ч MW-B (1 600 A00 3NC)	x	
L-BOXX 136 (1 600 A00 1RR)	x	
Зарядное устройство для беспроводной зарядки GAL 1830 W	x	
Монтажная рама для зарядного устройства	x	

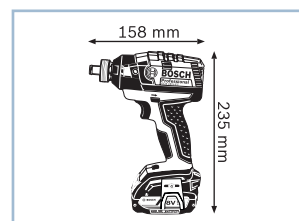
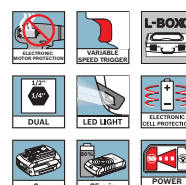

Аккумуляторный ударный гайковерт 18 В**GDХ 18 V-EC Professional**

Самый универсальный импульсный гайковерт в своем классе – с увеличенным сроком службы

- ▶ Специальный патрон для инструмента, комбинирующий четырехгранник на 1/2" и шестигранник на 1/4" – для расширения спектра применения
- ▶ Увеличение срока службы до 100 %: бесщеточный э/двигатель EC от Bosch
- ▶ Компактное исполнение для оптимального удобства при выполнении работ в труднодоступных местах и над головой

Дополнительные преимущества

- ▶ 3-ступенчатая система PowerControl – для установки нужного крутящего момента при выполнении различных задач
- ▶ Диапазон частоты вращения: 0 - 1 300/2 000/2 800 об/мин

Технические данные	... подробнее см. на с. 126
Код для заказа	0 601 9B9 ...
Напряжение аккумулятора	18 В
Макс. крутящий момент (жесткое заворачивание шурупов)	185 Н•м
Частота вращения на холостом ходу	0 – 2.800 об/мин
Номинальное число ударов	0 – 3.200 уд/мин
Диам. шурупов	М 6 – М 16
Патрон	Внутренний шестигранник 1/4" + наружный четырехгранник 1/2"
Вес с аккумулятором	1,7 кг
Комплект поставки	... 102
1/2 вкладыша для кейса L-BOXX под инструмент и зарядное устройство (2 608 438 092)	×
Аккумулятор и зарядное устройство в комплект поставки не входят	×
Картон	×

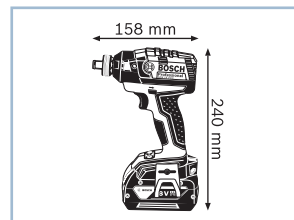
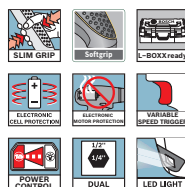
**Аккумуляторная дрель-шуруповерт 14,4 В с аккумулятором емкостью 4,0 А•ч****GSR 14,4 VE-2-LI Professional****Исключительная прочность**

- ▶ Исключительная мощность: крутящий момент до 75 Н•м для сложных работ по сверлению и заворачиванию шурупов в древесину и металл
- ▶ Исключительная прочность: благодаря эластичному корпусу Durashield инструмент сохраняет полную работоспособность даже после падения на бетон с высоты 2 м
- ▶ Исключительное удобство: оптимальный контроль над инструментом благодаря инновационной системе Electronic Rotation Control (ERC) – распознает внезапную блокировку и в целях защиты немедленно выключает инструмент

Технические данные	... подробнее см. на с. 105
Код для заказа	0 601 9D9 ...
Напряжение аккумулятора	14,4 В
Макс. крутящий момент (жесткое/мягкое завор.)	75 / 40 Н•м
Число оборотов холостого хода (1-я/2-я скорость)	0 – 400 / 1.700 об/мин
Макс. Ø шурупов	10 мм
Макс. Ø отверстия в древесине	45 мм
Вес с аккумулятором	2,3 кг
Комплект поставки	... 000
1/1 вкладыша для кейса L-BOXX под инструмент и зарядное устройство (2 608 438 115)	×
2 аккумулятора Li-Ion емкостью 4,0 А•ч (1 600 Z00 033)	×
L-BOXX 136 (1 600 A00 1RR)	×
Быстрозарядное устройство AL 1860 CV (2 607 225 322)	×
Дополнительная рукоятка 2 609 199 662	×

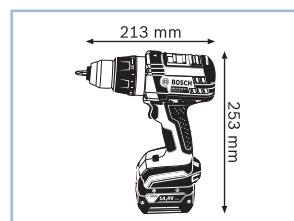
robustseries

Аккумуляторная дрель-шурупверт 18 В с аккумулятором емкостью 5,0 А·ч **GSR 18 VE-2-LI Professional**

Исключительная прочность

- ▶ Исключительная мощь: крутящий момент до 80 Н·м для сложных работ по сверлению и заворачиванию шурупов в древесину и металл
- ▶ Исключительная прочность: благодаря эластичному корпусу Durashield инструмент сохраняет полную работоспособность даже после падения на бетон с высоты 2 м
- ▶ Исключительное удобство: оптимальный контроль над инструментом благодаря инновационной системе Electronic Rotation Control (ERC) — распознает внезапную блокировку и в целях защиты немедленно выключает инструмент

Дополнительные преимущества

- ▶ Инновационная дополнительная рукоятка с волнистым профилем и простым механизмом блокировки для быстрой установки/снятия и надежной фиксации

Технические данные	... подробнее см. на с. 109
Код для заказа	—
Напряжение аккумулятора	18 В
Макс. крутящий момент (жесткое/мягкое завор.)	80 / 47 Н·м
Число оборотов холостого хода (1-я/2-я скорость)	0 – 400 / 1.700 об/мин
Макс. Ø шурупов	12 мм
Макс. Ø отверстия в древесине	50 мм
Вес с аккумулятором	2,4 кг
Комплект поставки	—
-	-
-	-
-	-
-	-
-	-



robustseries

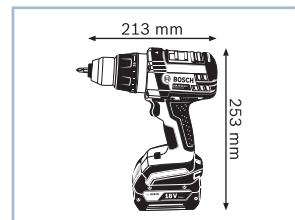

Аккумуляторная дрель-шурупверт 18 В с аккумулятором емкостью 4,0 А·ч **GSR 18 VE-2-LI Professional**

Исключительная прочность

- ▶ Исключительная мощь: крутящий момент до 80 Н·м для сложных работ по сверлению и заворачиванию шурупов в древесину и металл
- ▶ Исключительная прочность: благодаря эластичному корпусу Durashield инструмент сохраняет полную работоспособность даже после падения на бетон с высоты 2 м
- ▶ Исключительное удобство: оптимальный контроль над инструментом благодаря инновационной системе Electronic Rotation Control (ERC) — распознает внезапную блокировку и в целях защиты немедленно выключает инструмент

Технические данные	... подробнее см. на с. 109
Код для заказа	0 601 9D9 ...
Напряжение аккумулятора	18 В
Макс. крутящий момент (жесткое/мягкое завор.)	80 / 47 Н·м
Число оборотов холостого хода (1-я/2-я скорость)	0 – 400 / 1.700 об/мин
Макс. Ø шурупов	12 мм
Макс. Ø отверстия в древесине	50 мм
Вес с аккумулятором	2,4 кг
Комплект поставки	... 100
1/1 вкладыша для кейса L-BOXX под инструмент и зарядное устройство (2 608 438 115)	x
2 аккумулятора Li-Ion емкостью 4,0 А·ч (1 600 Z00 038)	x
L-BOXX 136 (1 600 A00 1RR)	x
Быстрозарядное устройство AL 1860 CV (2 607 225 322)	x
Дополнительная рукоятка 2 609 199 662	x



robustseries

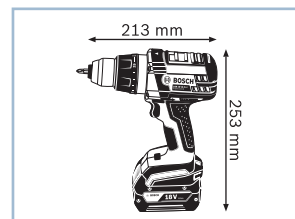

Аккумуляторная ударная дрель-шуруповерт 14,4 В с аккумулятором емкостью 4,0 А·ч **GSB 14,4 VE-2-LI Professional****Исключительная прочность — с функцией ударного сверления**

- ▶ Исключительная мощность: крутящий момент до 80 Н·м для выполнения сложных работ по заворачиванию шурупов и сверлению в древесине и металле, а также для ударного сверления в кирпичной кладке отверстий диаметром до 14 мм
- ▶ Исключительная прочность: благодаря эластичному корпусу Durashield инструмент сохраняет полную работоспособность даже после падения на бетон с высоты 2 м
- ▶ Исключительное удобство: оптимальный контроль над инструментом благодаря инновационной системе Electronic Rotation Control (ERC) — распознает внезапную блокировку и в целях защиты немедленно выключает инструмент

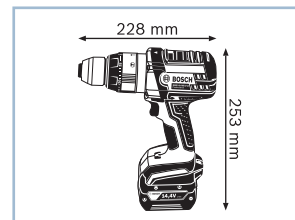

Технические данные	... подробнее см. на с. 113
Код для заказа	0 601 9D9 ...
Напряжение аккумулятора	14,4 В
Макс. крутящий момент (жесткое/мягкое завор.)	80 / 36 Н·м
Макс. число ударов	27.750 уд/мин
Макс. Ø шурупов	10 мм
Макс. Ø отверстия в кирпичной кладке	14 мм
Вес с аккумулятором	2,4 кг
Комплект поставки	... 200
1/1 вкладыша для кейса L-BOXX под инструмент и зарядное устройство (2 608 438 115)	×
2 аккумулятора Li-Ion емкостью 4,0 А·ч (1 600 Z00 033)	×
L-BOXX 136 (1 600 A00 1RR)	×
Быстрозарядное устройство AL 1860 CV (2 607 225 322)	×
Дополнительная рукоятка 2 609 199 662	×

robustseries**Аккумуляторная ударная дрель-шуруповерт 18 В** с аккумулятором емкостью 5,0 А·ч **GSB 18 VE-2-LI Professional****Исключительная прочность — с функцией ударного сверления**

- ▶ Исключительная мощность: крутящий момент до 85 Н·м для выполнения сложных работ по заворачиванию шурупов и сверлению в древесине и металле, а также для ударного сверления в кирпичной кладке отверстий диаметром до 16 мм
- ▶ Исключительная прочность: благодаря эластичному корпусу Durashield инструмент сохраняет полную работоспособность даже после падения на бетон с высоты 2 м
- ▶ Исключительное удобство: оптимальный контроль над инструментом благодаря инновационной системе Electronic Rotation Control (ERC) — распознает внезапную блокировку и в целях защиты немедленно выключает инструмент

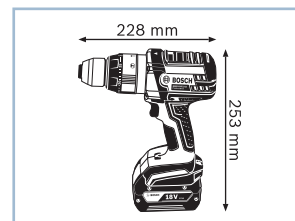

Технические данные	... подробнее см. на с. 116
Код для заказа	—
Напряжение аккумулятора	18 В
Макс. крутящий момент (жесткое/мягкое завор.)	85 / 42 Н·м
Макс. число ударов	27.750 уд/мин
Макс. Ø шурупов	10 мм
Макс. Ø отверстия в кирпичной кладке	16 мм
Вес с аккумулятором	2,5 кг
Комплект поставки	—
—	—
—	—
—	—
—	—
—	—

robustseries

Аккумуляторная ударная дрель-шурупверт 18 В с аккумулятором емкостью 4,0 А·ч GSB 18 VE-2-LI Professional
Исключительная прочность – с функцией ударного сверления

- ▶ Исключительная мощь: крутящий момент до 85 Н·м для выполнения сложных работ по заворачиванию шурупов и сверлению в древесине и металле, а также для ударного сверления в кирпичной кладке отверстий диаметром до 16 мм
- ▶ Исключительная прочность: благодаря эластичному корпусу Durashield инструмент сохраняет полную работоспособность даже после падения на бетон с высоты 2 м
- ▶ Исключительное удобство: оптимальный контроль над инструментом благодаря инновационной системе Electronic Rotation Control (ERC) – распознает внезапную блокировку и в целях защиты немедленно выключает инструмент



Технические данные	... подробнее см. на с. 116
Код для заказа	0 601 9D9 ...
Напряжение аккумулятора	18 В
Макс. крутящий момент (жесткое/мягкое завор.)	85 / 42 Н·м
Макс. число ударов	27.750 уд/мин
Макс. Ø шурупов	10 мм
Макс. Ø отверстия в кирпичной кладке	16 мм
Вес с аккумулятором	2,5 кг
Комплект поставки	... 300
1/1 вкладыша для кейса L-BOXX под инструмент и зарядное устройство (2 608 438 115)	×
2 аккумулятора Li-Ion емкостью 4,0 А·ч (1 600 Z00 038)	×
L-BOXX 136 (1 600 A00 1RR)	×
Быстрозарядное устройство AL 1860 CV (2 607 225 322)	×
Дополнительная рукоятка 2 609 199 662	×

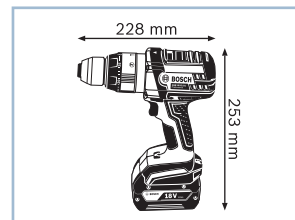
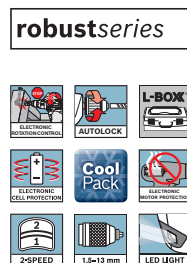

Аккумуляторный ударный гайковерт 18 В с аккумулятором емкостью 4,0 А·ч **GDS 18 V-LI HT Professional****Самый мощный аккумуляторный импульсный гайковерт на 18 В**

- ▶ Максимальный крутящий момент (до 650 Н·м) в своём классе для сложных работ по заворачиванию шурупов (М 12-М 20) в металл и бетон
- ▶ Исключительная прочность и стойкость благодаря цельнометаллическому исполнению редуктора и металлическому корпусу
- ▶ С весом 3,0 кг это один из самых легких импульсных гайковертов «High-Torque»



Технические данные	... подробнее см. на с. 122	
Код для заказа	0 601 9B1 ...	
Напряжение аккумулятора	18 В	
Макс. крутящий момент (жесткое заворачивание шурупов)	650 Н·м	
Номинальное число ударов	0 – 2.100 уд/мин	
Диам. шурупов	М 12 – М 20	
Патрон	Наружный четырехгранник 1/2"	
Вес с аккумулятором	3,0 кг	
Комплект поставки	... 300	... 303
1/1 вкладыша для кейса L-BOXX под инструмент и зарядное устройство (2 608 438 006)	-	×
2 аккумулятора Li-Ion емкостью 4,0 А·ч (1 600 Z00 038)	-	×
L-BOXX 136 (1 600 A00 1RR)	-	×
Быстрозарядное устройство AL 1860 CV (2 607 225 322)	-	×
Исполнение Solo	×	-
Картон	×	-

robustseries

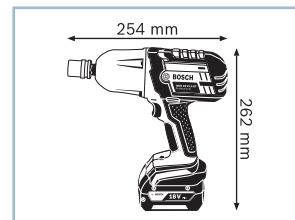
**Аккумуляторный ударный гайковерт 14,4 В** с аккумулятором емкостью 4,0 А·ч **GDR 14,4 V-LI MF Professional****Самый компактный и мощный многофункциональный аккумуляторный импульсный гайковерт 14,4 В**

- ▶ Максимальный крутящий момент (до 150 Н·м) в своем классе инструментов для эффективной работы
- ▶ Две установки частоты вращения для решения различных задач как при заворачивании шурупов, так и при сверлении отверстий
- ▶ Сверхкомпактное исполнение (всего 177 мм) для выполнения работ над головой и в труднодоступных местах



Технические данные	... подробнее см. на с. 118	
Код для заказа	-	
Напряжение аккумулятора	14,4 В	
Макс. крутящий момент (жесткое заворачивание шурупов)	150 Н·м	
Номинальное число ударов	0 – 3.200 уд/мин	
Диам. шурупов	М 6 – М 14	
Патрон	Внутренний шестигранник 1/4"	
Вес с аккумулятором	1,8 кг	
Комплект поставки		
-	-	-

robustseries

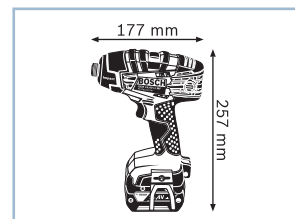

Аккумуляторный ударный гайковерт 18 В с аккумулятором емкостью 4,0 А·ч GDR 18 V-LI MF Professional

Самый компактный и мощный многофункциональный аккумуляторный импульсный гайковерт 18 В

- ▶ Максимальный крутящий момент (до 160 Н·м) в своем классе инструментов для эффективной работы
- ▶ Две установки частоты вращения для решения различных задач как при заворачивании шурупов, так и при сверлении отверстий
- ▶ Сверхкомпактное исполнение (всего 177 мм) для выполнения работ над головой и в труднодоступных местах



Технические данные	... подробнее см. на с. 119
Код для заказа	—
Напряжение аккумулятора	18 В
Макс. крутящий момент (жесткое заворачивание шурупов)	160 Н·м
Номинальное число ударов	0 – 3.200 уд/мин
Диам. шурупов	М 6 – М 14
Патрон	Внутренний шестигранник 1/4"
Вес с аккумулятором	1,9 кг
Комплект поставки	
-	-

robustseries

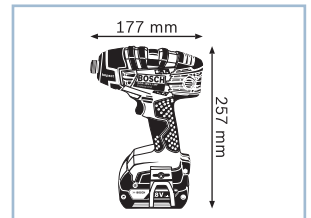

Принадлежности для аккумуляторных импульсных гайковертов

Аккумуляторный ударный гайковерт

GDS 18 V-LI HT Professional

наружный четырехгранник 1/2"

GDR 18 V-LI MF Professional

внутренний шестигранник 1/4"

Набор торцевых ключей
Рекомендация:
2 608 551 100
2 608 551 101
2 608 551 102
2 608 551 029

Переходник 2 608 551 110
1/2" в 1/4" HEX

Держатель бит
2 608 522 060

Торцевые ключи
2 608 551 018
2 608 551 019
2 608 551 020
2 608 551 021
2 608 551 022

Переходники
2 608 551 107
1/4" в 1/2" HEX
2 608 551 108
1/4" в 3/8" HEX
2 608 551 109
1/4" в 1/4" HEX

Набор торцевых ключей
Рекомендация:
2 608 551 096 – 2 608 551 102

Заворачивание шурупов

Аккумуляторная дрель-шуруповерт 36 В с аккумулятором емкостью 4,0 А·ч**GSR 36 VE-2-LI Professional****Сокращает процесс заворачивания длинных шурупов**

- ▶ Исключительная мощность: крутящий момент до 100 Н·м для выполнения сложных работ по заворачиванию шурупов и сверлению — заворачивает даже шурупы 8 x 280 мм (в мягкую древесину) на 2-й скорости
- ▶ Увеличение продолжительности времени работы на одной зарядке аккумулятора более чем на 50 % благодаря новым аккумуляторам емкостью 4,0 А·ч с технологией Bosch CoolPack (ср. 36 В/2,6 А·ч)
- ▶ Превосходный контроль над инструментом благодаря инновационной системе Electronic Rotation Control (ERC), — она распознает внезапную блокировку и отключает инструмент

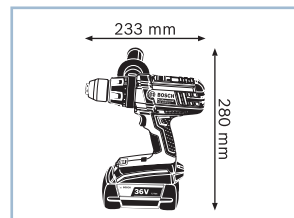

Технические данные	... подробнее см. на с. 111
Код для заказа	0 601 9C0 ...
Напряжение аккумулятора	36 В
Макс. крутящий момент (жесткое/мягкое завор.)	100 / 60 Н·м
Число оборотов холостого хода (1-я/2-я скорость)	0 – 420 / 0 – 1.800 об/мин
Макс. Ø шурупов	12 мм
Макс. Ø отверстия в древесине	102 мм
Комплект поставки	... 100
1/1 вкладыша для кейса L-BOXX под инструмент (2 608 438 111)	×
1/2 вкладыша для кейса L-BOXX под зарядное устройство (2 608 438 112)	×
2 аккумулятора Li-Ion емкостью 4,0 А·ч (1 600 Z00 03С)	×
L-BOXX 238 (1 600 A00 1RS)	×
Быстрозарядное устройство AL 3640 CV (2 607 225 100)	×
Дополнительная рукоятка (№ запасной части 2 609 199 583)	×

**Аккумуляторная дрель-шуруповерт 36 В** с аккумулятором емкостью 2,0 А·ч**GSR 36 VE-2-LI Professional****Сокращает процесс заворачивания длинных шурупов**

- ▶ Исключительная мощность: крутящий момент до 100 Н·м для выполнения сложных работ по заворачиванию шурупов и сверлению — заворачивает даже шурупы 8 x 280 мм (в мягкую древесину) на 2-й скорости
- ▶ Увеличение продолжительности времени работы на одной зарядке аккумулятора более чем на 50 % благодаря новым аккумуляторам емкостью 2,0 А·ч с технологией Bosch CoolPack (ср. 36 В/1,3 А·ч)
- ▶ Превосходный контроль над инструментом благодаря инновационной системе Electronic Rotation Control (ERC), — она распознает внезапную блокировку и отключает инструмент



Технические данные	... подробнее см. на с. 111
Код для заказа	—
Напряжение аккумулятора	36 В
Макс. крутящий момент (жесткое/мягкое завор.)	100 / 60 Н·м
Число оборотов холостого хода (1-я/2-я скорость)	0 – 420 / 0 – 1.800 об/мин
Макс. Ø шурупов	12 мм
Макс. Ø отверстия в древесине	102 мм
Комплект поставки	—

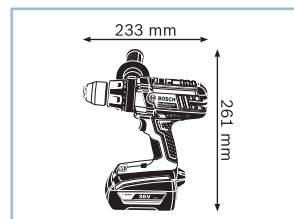

Аккумуляторная ударная дрель-шуруповерт 36 В с аккумулятором емкостью 4,0 А·ч GSB 36 VE-2-LI Professional
**Ускоряет работу при сложных условиях —
благодаря функции сверления с ударом**

- ▶ Исключительная мощность: крутящий момент до 100 Н·м для выполнения сложных работ по заворачиванию шурупов и сверлению в древесине и металле, а также для ударного сверления в кирпичной кладке отверстий диаметром до 20 мм
- ▶ Увеличение продолжительности времени работы на одной зарядке аккумулятора более чем на 50 % благодаря новым аккумуляторам емкостью 4,0 А·ч с технологией Bosch CoolPack (ср. 36 В/2,6 А·ч)

Технические данные	... подробнее см. на с. 117
Код для заказа	0 601 9C1 ...
Напряжение аккумулятора	36 В
Макс. крутящий момент (жесткое/мягкое завор.)	100 / 60 Н·м
Макс. число ударов	27.000 уд/мин
Макс. Ø шурупов	12 мм
Макс. Ø отверстия в кирпичной кладке	20 мм
Комплект поставки	... 100
1/1 вкладыша для кейса L-BOXX под инструмент (2 608 438 111)	x
1/2 вкладыша для кейса L-BOXX под зарядное устройство (2 608 438 112)	x
2 аккумулятора Li-Ion емкостью 4,0 А·ч (1 600 Z00 03С)	x
L-BOXX 238 (1 600 A00 1RS)	x
Быстрозарядное устройство AL 3640 CV (2 607 225 100)	x
Дополнительная рукоятка (№ запасной части 2 609 199 583)	x

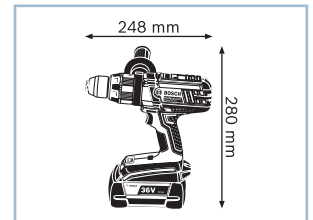
Аккумуляторная ударная дрель-шуруповерт 36 В с аккумулятором емкостью 2,0 А·ч GSB 36 VE-2-LI Professional
**Ускоряет работу при сложных условиях —
благодаря функции сверления с ударом**

- ▶ Исключительная мощность: крутящий момент до 100 Н·м для выполнения сложных работ по заворачиванию шурупов и сверлению в древесине и металле, а также для ударного сверления в кирпичной кладке отверстий диаметром до 20 мм
- ▶ Увеличение продолжительности времени работы на одной зарядке аккумулятора более чем на 50 % благодаря новым аккумуляторам емкостью 2,0 А·ч с технологией Bosch CoolPack (ср. 36 В/1,3 А·ч)
- ▶ Превосходный контроль над инструментом благодаря инновационной системе Electronic Rotation Control (ERC), – она распознает внезапную блокировку и отключает инструмент

Технические данные	... подробнее см. на с. 117
Код для заказа	—
Напряжение аккумулятора	36 В
Макс. крутящий момент (жесткое/мягкое завор.)	100 / 60 Н·м
Макс. число ударов	27.000 уд/мин
Макс. Ø шурупов	12 мм
Макс. Ø отверстия в кирпичной кладке	20 мм
Комплект поставки	—

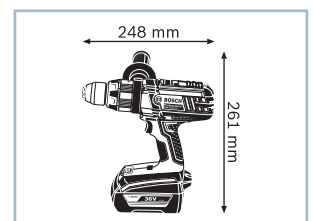
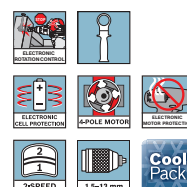

Аккумуляторный перфоратор 18 В с аккумулятором емкостью 2,0 А·ч**GBH 18 V-LI Compact Professional****Самый компактный профессиональный аккумуляторный перфоратор 18 В**

- ▶ Самое компактное исполнение среди инструментов этого класса (общая длина всего 278 мм – вкл. патрон SDS-plus)
- ▶ Пневматический ударный механизм оптимально для сверления отверстий диаметром 12 мм в бетоне
- ▶ Также подходит для выполнения различных работ по заворачиванию шурупов и сверлению в древесине и металле

Дополнительные преимущества

- ▶ Инновационная литий-ионная технология класса Premium от Bosch для увеличения срока службы и исключительно долгой работы на одной зарядке аккумулятора

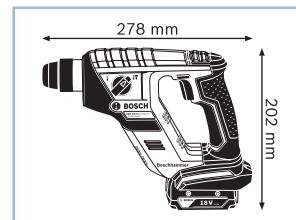
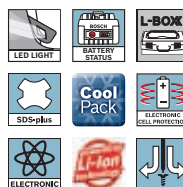

Технические данные	... подробнее см. на с. 127, 193
Код для заказа	0 611 905 ...
Напряжение аккумулятора	18 В
Макс. энергия единичного удара	1 Дж
Диам. отверстия в бетоне при сверлении ударными сверлами	4 – 12 мм
Вес с аккумулятором	1,9 кг
Комплект поставки	... 308
1/1 вкладыша для кейса L-BOXX под инструмент (2 608 438 088)	×
2 аккумулятора Li-Ion емкостью 2,0 А·ч (1 600 Z00 036)	×
L-BOXX 136 (1 600 A00 1RR)	×
Быстрозарядное устройство AL 1820 CV (2 607 225 424)	×

**Аккумуляторный перфоратор 18 В** с аккумулятором емкостью 3,0 А·ч**GBH 18 V-LI Compact Professional****Самый компактный профессиональный аккумуляторный перфоратор 18 В**

- ▶ Самое компактное исполнение среди инструментов этого класса (общая длина всего 278 мм – вкл. патрон SDS-plus)
- ▶ Пневматический ударный механизм оптимально для сверления отверстий диаметром 12 мм в бетоне
- ▶ Также подходит для выполнения различных работ по заворачиванию шурупов и сверлению в древесине и металле

Дополнительные преимущества

- ▶ Инновационная литий-ионная технология класса Premium от Bosch для увеличения срока службы и исключительно долгой работы на одной зарядке аккумулятора



Технические данные	... подробнее см. на с. 127, 193
Код для заказа	–
Напряжение аккумулятора	18 В
Макс. энергия единичного удара	1 Дж
Диам. отверстия в бетоне при сверлении ударными сверлами	4 – 12 мм
Вес с аккумулятором	2,1 кг
Комплект поставки	
–	–

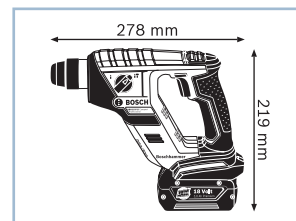
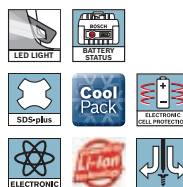

Аккумуляторный перфоратор 18 В с аккумулятором емкостью 4,0 А•ч

GBH 18 V-EC Professional
Превосходная комбинация производительности и веса

- ▶ Высокая продолжительность работы (153 отверстий 6 x 40 мм в бетоне) на одной зарядке аккумулятора (4,0 А•ч) благодаря мощному бесколлекторному двигателю Bosch EC
- ▶ Малый вес (всего 2,6 кг) и компактное исполнение для комфортной работы
- ▶ Максимальная производительность выемки (12 кг/ч) в своем классе

Дополнительные преимущества

- ▶ Бесщеточный двигатель Bosch-EC: компактный, пылезащитный, легкий и не требующий никакого технического обслуживания

Технические данные	... подробнее см. на с. 127, 194
Код для заказа	—
Напряжение аккумулятора	18 В
Макс. энергия единичного удара	1,7 Дж
Диам. отверстия в бетоне при сверлении ударными сверлами	4 – 18 мм
Вес с аккумулятором	2,6 кг
Комплект поставки	—

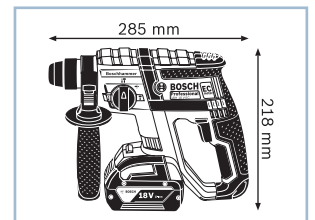
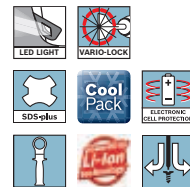
Аккумуляторный перфоратор 18 В с аккумулятором емкостью 5,0 А•ч

GBH 18 V-EC Professional
Превосходная комбинация производительности и веса

- ▶ Высокая продолжительность работы (191 отверстий 6 x 40 мм в бетоне) на одной зарядке аккумулятора (5,0 А•ч) благодаря мощному бесколлекторному двигателю Bosch EC
- ▶ Малый вес (всего 2,6 кг) и компактное исполнение для комфортной работы
- ▶ Максимальная производительность выемки (12 кг/ч) в своем классе

Дополнительные преимущества

- ▶ Бесщеточный двигатель Bosch-EC: компактный, пылезащитный, легкий и не требующий никакого технического обслуживания

Технические данные	... подробнее см. на с. 127, 194
Код для заказа	—
Напряжение аккумулятора	18 В
Макс. энергия единичного удара	1,7 Дж
Диам. отверстия в бетоне при сверлении ударными сверлами	4 – 18 мм
Вес с аккумулятором	2,6 кг
Комплект поставки	—

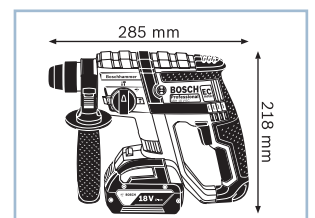
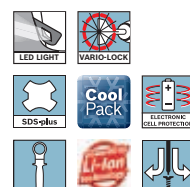

Аккумуляторный перфоратор 36 В с аккумулятором емкостью 4,0 А·ч **GBH 36 VF-LI Plus Professional****Высокая мощность и абсолютный контроль**

- ▶ Увеличение производительности до 50 % благодаря увеличенной энергии единичного удара и 100 % увеличению срока службы (ср. предыдущую модель GBH 36 VF-LI)
- ▶ Абсолютный контроль при заклинивании сверла благодаря системе Bosch Electronic Rotation Control (ERC) и в чувствительных материалах – благодаря системе Bosch Electronic Precision Control (EPC)
- ▶ Благодаря входящему в комплект поставки быстрозажимному сверильному патрону также подходит для сверл с круглым хвостовиком по древесине и металлу



Технические данные	... подробнее см. на с. 128, 195
Код для заказа	0 611 907 ...
Напряжение аккумулятора	36 В
Макс. энергия единичного удара	3,2 Дж
Диам. отверстия в бетоне при сверлении ударными сверлами	4 – 28 мм
Вес с аккумулятором	4,6 кг
Комплект поставки	... 003
2 аккумулятора Li-Ion емкостью 4,0 А·ч (1 600 Z00 03C)	×
Быстрозажимной патрон (2 608 572 212)	×
Быстрозарядное устройство	×
Дополнительная рукоятка 2 602 025 191	×
Кейс (1 600 A00 4E5)	×
Ограничитель глубины (1 613 001 003)	×
Сменный патрон SDS-plus (2 608 572 213)	×

Новинка!**Аккумуляторный перфоратор 36 В** с аккумулятором емкостью 4,0 А·ч **GBH 36 V-LI Plus Professional****Высокая мощность и абсолютный контроль**

- ▶ Увеличение производительности до 50 % благодаря увеличенной энергии единичного удара и 100 % увеличению срока службы (ср. предыдущую модель GBH 36 V-LI)
- ▶ Bosch Electronic Rotation Control (ERC) обеспечивает контроль в случае заклинивания сверла
- ▶ Система Bosch Electronic Precision Control (EPC) регулирует мощность для обеспечения оптимальных результатов при работе с чувствительными материалами (напр. керамической плиткой)

Дополнительные преимущества

- ▶ Система Vibration Control для неустойчивой работы
- ▶ Светодиодная рабочая подсветка для оптимального обзора рабочей зоны
- ▶ Сверление до 240 отверстий в бетоне (Ø 6 x 40 мм) на одной зарядке аккумулятора

**Новинка!**

Технические данные	... подробнее см. на с. 128, 195
Код для заказа	0 611 906 ...
Напряжение аккумулятора	36 В
Макс. энергия единичного удара	3,2 Дж
Диам. отверстия в бетоне при сверлении ударными сверлами	4 – 28 мм
Вес с аккумулятором	4,5 кг
Комплект поставки	... 003
2 аккумулятора Li-Ion емкостью 4,0 А·ч (1 600 Z00 03C)	×
Быстрозарядное устройство	×
Дополнительная рукоятка 2 602 025 191	×
Кейс (1 600 A00 4E5)	×
Ограничитель глубины (1 613 001 003)	×

Аккумуляторный перфоратор 36 В

GBH 36 V-EC Compact (2,0 А•ч) Professional

Компактный и мощный инструмент

- ▶ Мощность, как у инструмента с сетевым питанием: 160 отверстий (6 x 40 мм в бетоне C30/37) на одной зарядке аккумулятора, оптимально подходит для использования внутри помещений
- ▶ С весом всего 2,9 кг идеально подходит для выполнения работ над головой
- ▶ Пневматический ударный механизм с функцией долбления, оптимально подходит для сверления отверстий диаметром 4 - 12 мм в бетоне (макс. 18 мм)

Дополнительные преимущества

- ▶ Инновационные аккумуляторы CoolPack обеспечивают оптимальный отвод тепла и тем самым увеличивают срок службы на 100 % (ср. литий-ионные аккумуляторы без CoolPack)



Технические данные	... подробнее см. на с. 128, 195
Код для заказа	—
Напряжение аккумулятора	36 В
Макс. энергия единичного удара	1,8 Дж
Диам. отверстия в бетоне при сверлении ударными сверлами	4 - 18 мм
Вес с аккумулятором	2,9 кг
Комплект поставки	-
-	-
-	-
-	-
-	-
-	-
-	-
-	-

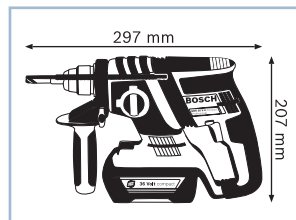
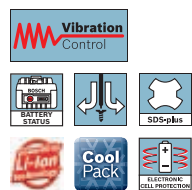

Аккумуляторный универсальный резак 10,8 В с аккумулятором емкостью 2,5 А·ч **GOP 10,8 V-LI Professional****Оптимальная подгонка и ремонт**

- ▶ Разнообразные способы применения (врезное пиление, пиление заподлицо и шлифование) с обширным ассортиментом принадлежностей
- ▶ Удобство работы благодаря компактности и весу всего 1,0 кг
- ▶ Производительность, как у сетевых инструментов – до 20 000 колебаний/мин

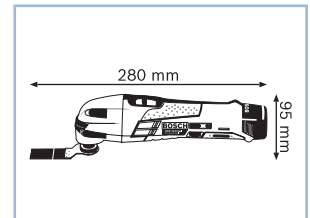
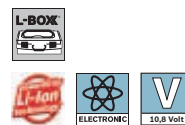

Технические данные	... подробнее см. на с. 129
Код для заказа	0 601 858 ...
Напряжение аккумулятора	10,8 В
Частота вращения на холостом ходу	5.000 – 20.000 об/мин
Угол колебаний, слева/справа	1,4°
Вес с аккумулятором	1,0 кг
Комплект поставки	... 00U
1/1 вкладыша для кейса L-BOXX под инструмент и зарядное устройство (2 608 438 012)	×
2 аккумулятора 2,5 А·ч, Li-Ion (1 600 A00 4ZL)	×
3 пильных полотна по деревине и металлу	×
L-BOXX 136 (1 600 A00 1RR)	×
Быстрозарядное устройство AL 1130 CV (2 607 225 134)	×
Ключ с внутренним шестигранником	×
Набор из 5 шлифлистов	×
Универсальный переходник	×
Шлифпластина	×

**Аккумуляторная ножовка 10,8 В** с аккумулятором емкостью 2,5 А·ч **GSA 10,8 V-LI Professional****Самая компактная профессиональная универсальная пила**

- ▶ Сверхкомпактное исполнение в своем классе для оптимального удобства использования и различной обработки древесины, металла и пластмассы
- ▶ Превосходная эргономичность: малый обхват рукоятки и вес (всего 1,2 кг) для максимального комфорта работы
- ▶ Удобный индикатор заряда: показывает уровень заряда аккумулятора в любое время



Технические данные	... подробнее см. на с. 130, 386
Код для заказа	0 601 64L ...
Напряжение аккумулятора	10,8 В
Длина хода	14,5 мм
Частота ходов (1-я/2-я скорость)	3.000 ход/мин
Вес с аккумулятором	1,2 кг
Комплект поставки	... 902 ... 974
1 пильное полотно Wood and Metal S 511 DF (код для заказа набора из 2 шт.: 2 608 657 722)	×
1 пильное полотно по металлу S 522 EF (код для заказа набора из 2 шт.: 2 608 657 721)	×
1/2 вкладыша для кейса L-BOXX под зарядное устройство (2 608 438 031)	–
1/2 вкладыша для кейса L-BOXX под инструмент (2 608 438 030)	×
2 аккумулятора 2,5 А·ч, Li-Ion (1 600 A00 4ZL)	–
L-BOXX 102 (1 600 A00 1RP)	–
Быстрозарядное устройство AL 1130 CV (2 607 225 136)	–
Картон	×
Крышка для вкладыша для кейса L-BOXX под зарядное устройство (2 608 438 032)	–
Пильное полотно по Wood and Metal S 511 DF (2 608 657 727)	–
Пильное полотно по металлу S 522 EF (2 608 657 726)	–

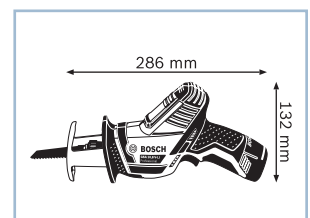
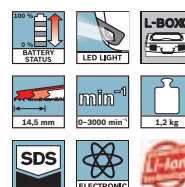

Аккумуляторная циркулярная пила 10,8 В с аккумулятором емкостью 2,5 А·ч **GKS 10,8 V-LI Professional**
Самая компактная профессиональная универсальная пила

- ▶ Сверхкомпактное исполнение в своем классе для оптимального удобства использования и различной обработки древесины
- ▶ Превосходная эргономичность: малый обхват рукоятки и вес (всего 1,4 кг) для максимального комфорта работы
- ▶ Удобный индикатор заряда: показывает уровень заряда аккумулятора в любое время

Технические данные	... подробнее см. на с. 131, 380	
Код для заказа	0 601 6A1 ...	
Напряжение аккумулятора	10,8 В	
Глубина резания (90°)	26,5 мм	
Глубина резания (45°)	17 мм	
Диам. отверстия пильного диска	15 мм	
Диам. пильного диска	85 мм	
Вес с аккумулятором	1,4 кг	
Комплект поставки	... 003	
2 аккумулятора 2,5 А·ч, Li-Ion (1 600 A00 4ZL)	x	
L-BOXX 136 (1 600 A00 1RR)	x	
Быстрозарядное устройство AL 1130 CV (2 607 225 134)	x	
Вкладыш для кейса L-BOXX под зарядное устройство (2 608 438 131)	x	
Вкладыш для кейса L-BOXX под инструмент (2 608 438 122)	x	
Ключ с внутренним шестигранником	x	
Параллельный упор/переходник для направляющей шины	x	
Переходник пылеотвода	x	
Пильное полотно по древесине (2 608 643 071)	x	

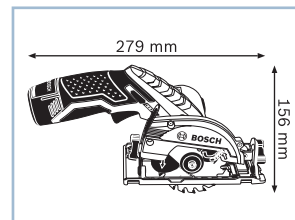
Аккумуляторная лобзиковая пила 10,8 В с аккумулятором емкостью 2,5 А·ч **GST 10,8 V-LI Professional**
Исключительно компактная и легкая профессиональная аккумуляторная лобзиковая пила 10,8 В

- ▶ Исключительно компактная и легкая аккумуляторная лобзиковая пила для оптимального удобства использования и прохождения кривых
- ▶ Высокая производительность: эффективность и долгое время работы на одной зарядке аккумулятора с аккумулятором емкостью 2,5 А·ч

Технические данные	... подробнее см. на с. 133, 359	
Код для заказа	0 601 5A1 ...	
Напряжение аккумулятора	10,8 В	
Частота ходов на холостом ходу, от	1.500 ход/мин	
Глубина резания в древесине	70 мм	
Глубина пропила в металле	3 мм	
Длина хода	18 мм	
Вес с аккумулятором	1,5 кг	
Комплект поставки	... 001	... 003
1 пильное полотно T 144 D (№ запасной части 2 609 991 659)	x	x
1 пильное полотно T 308 B (№ запасной части 2 609 991 830)	x	x
2 аккумулятора 2,5 А·ч, Li-Ion (1 600 A00 4ZL)	-	x
L-BOXX 102 (1 600 A00 1RP)	-	x
Аккумулятор и зарядное устройство в комплект поставки не входят	x	-
Быстрозарядное устройство AL 1130 CV (2 607 225 134)	-	x
Вкладыш для кейса L-BOXX	x	x
Защита от скалывания стружки	x	x
Картонная упаковка (L-BOXX-ready)	x	-
Набор для удаления пыли	x	x
Направляющий башмак	x	x

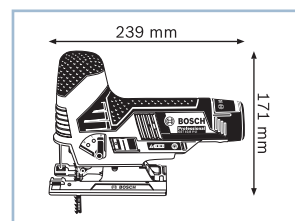

Аккумуляторный ротационный инструмент 10,8 В**GRO 10,8 V-LI Professional****Мощный и универсальный инструмент для профессионального применения**

- Мощный двигатель с высокой частотой вращения (до 35 000 об/мин) для оптимальной производительности
- Многочисленные профессиональные возможности применения, например резка, шлифование, фрезерование, полирование и сверление даже в труднодоступных местах

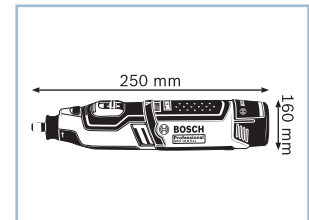
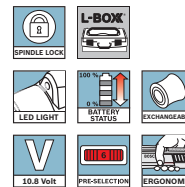

Технические данные		
Код для заказа	0 601 9C5 ...	
Напряжение аккумулятора	10,8 В	
Частота вращения на холостом ходу	5.000 – 35.000 об/мин	
Вес с аккумулятором	0,6 кг	
Комплект поставки	... 000	... 001
1/2 вкладыша для L-BOXX под аккумулятор и зарядное устройство (6 082 850 54J)	-	x
1/2 вкладыша для L-BOXX под инструмент (6 082 850 53A)	x	x
2 аккумулятора Li-Ion емкостью 2,0 А·ч (1 600 Z00 02X)	-	x
Аккумулятор и зарядное устройство в комплект поставки не входят	x	-
Быстрозарядное устройство AL 1130 CV (2 607 225 133)	-	x
Зажимная оправка (2 610 927 731)	x	x
Картон	x	-
Кейс L-BOXX (1 605 438 165)	-	x
Ключ (2 610 930 692)	x	x
Контейнер для принадлежностей (1 619 P11 502)	x	x
Насадка (1 619 P11 344)	x	x
Отрезной круг (2 615 110 426)	x	x
Цанговый патрон (1 619 P11 363)	x	x

**Аккумуляторные листовые ножницы 10,8 В с аккумулятором емкостью 2,0 А·ч****GSC 10,8 V-LI Professional****Резут металл в 4 раза быстрее и без лишних усилий**

- Выполнение прямых и криволинейных пропилов в 4 раз быстрее по сравнению с обычными листовыми ножницами
- Высокая производительность: без труда режут металл толщиной до 1,3 мм
- Исключительно малый вес (всего 1,4 кг) и сверхкомпактное исполнение для комфортной и неустойчивой работы



Технические данные	... подробнее см. на с. 134
Код для заказа	-
Напряжение аккумулятора	10,8 В
Производительность резания алюминия (250 Н/мм ²), макс.	2,0 мм
Производительность резания стали (400 Н/мм ²), макс.	1,3 мм
Производительность резания стали (600 Н/мм ²), макс.	0,8 мм
Производительность резания стали (800 Н/мм ²), макс.	0,6 мм
Вес с аккумулятором	1,4 кг
Комплект поставки	-

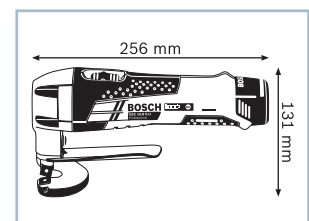
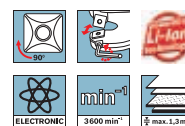

Аккумуляторные универсальные ножницы 10,8 В с аккумулятором емкостью 2,0 А·ч **GUS 10,8 V-LI Professional**
Самые быстрые универсальные ножницы для профессионального использования

- ▶ Универсальность применения: резка различных гибких и мягких материалов (толщиной до 11 мм), например, ПВХ, ковровых покрытий, картона, кожи, тканей
- ▶ Высокая скорость работы благодаря точной настройке числа оборотов для обработки мягких и гибких материалов
- ▶ Исключительная производительность: производительность резки до 300 м (ПВХ 4 мм) на одной зарядке аккумулятора (2,0 А·ч)

Дополнительные преимущества

- ▶ Отличная производительность резки благодаря самозатачивающемуся ножу «Autosharp»
- ▶ Bosch Electronic Cell Protection (ECP): система защиты аккумулятора от перегрузки, перегрева и глубокого разряда
- ▶ Удобный индикатор заряда: показывает уровень заряда аккумулятора в любое время

Технические данные	... подробнее см. на с. 134
Код для заказа	0 601 9B2 ...
Напряжение аккумулятора	10,8 В
Вес с аккумулятором	1,0 кг
Комплект поставки	... 904
1/2 вкладыша для кейса L-BOXX под зарядное устройство (2 608 438 031)	×
1/2 вкладыша для кейса L-BOXX под инструмент (2 608 438 079)	×
2 аккумулятора Li-Ion емкостью 2,0 А·ч (1 600 Z00 02X)	×
L-BOXX 102 (1 600 A00 1RP)	×
Быстрозарядное устройство AL 1130 CV (2 607 225 134)	×

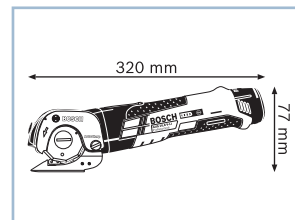

Аккумуляторный пылесос 10,8 В
GAS 10,8 V-LI Professional
Самый мощный и компактный аккумуляторный пылесос в классе 10,8 В

- ▶ Аккумуляторный пылесос для работ на выезде
- ▶ Мощный и компактный — легко размещается в самом маленьком кейсе L-BOXX 102

Технические данные	
Код для заказа	-
Напряжение аккумулятора	10,8 В
Объем контейнера	0,35 л
Поверхность фильтра	408 см ²
Макс. разрежение (турбина)	45 мбар
Макс. объемный расход (турбина)	15 л/с
Длина	273,0 мм
Ширина	77,0 мм
Высота	170,0 мм
Вес с аккумулятором	0,87 кг
Комплект поставки	-
-	-
-	-
-	-
-	-
-	-
-	-
-	-
-	-
-	-

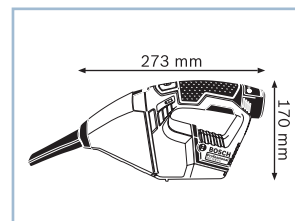

Новинка!



№ запасной части = код для заказа запасной части

Аккумуляторная лобзиковая пила 18 В**GST 18 V-LI S Professional****Компактная и мощная – в любом положении**

- ▶ Цилиндрическая форма для ведения пилы под заготовкой
- ▶ Компактная, легкая конструкция с малым обхватом рукоятки обеспечивает оптимальный контроль за инструментом при пилении
- ▶ Высокоэффективная аккумуляторная система для пропилов даже в толстых или твердых материалах

Дополнительные преимущества

- ▶ Система SDS для замена пильных полотен одной рукой

Технические данные	... подробнее см. на с. 133, 362
Код для заказа	0 601 5A5 ...
Напряжение аккумулятора	18 В
Число ходов на холостом ходу	550 – 2.700 ход/мин
Глубина резания в древесине	120 мм
Глубина пропила в металле	8 мм
Длина хода	23 мм
Вес с аккумулятором	2,4 кг
Комплект поставки	... 102
1 пильное полотно (Т 144 DP – Precision for Wood)	×
1 пильное полотно (Т 244 D – Speed for Wood)	×
1 пильное полотно Т 308 В (№ запасной части 2 609 991 830)	×
2 аккумулятора Li-Ion емкостью 4,0 А•ч (1 600 Z00 038)	×
L-BOXX 136 (1 600 A00 1RR)	×
Быстрозарядное устройство AL 1860 CV (2 607 225 322)	×
Вкладыш для L-BOXX (2 608 438 692)	×
Защита от скалывания стружки (2 601 016 096)	×

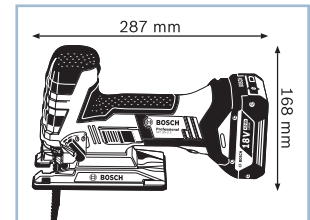
**Новинка!****Аккумуляторная лобзиковая пила 18 В****GST 18 V-LI B Professional****Компактная и мощная аккумуляторная лобзиковая пила**

- ▶ Компактная, легкая конструкция с малым обхватом рукоятки обеспечивает оптимальный контроль за инструментом при пилении
- ▶ Высокоэффективная аккумуляторная система для пропилов даже в толстых или твердых материалах
- ▶ Система SDS для замена пильных полотен одной рукой

Технические данные	... подробнее см. на с. 133, 362
Код для заказа	0 601 5A6 ...
Напряжение аккумулятора	18 В
Число ходов на холостом ходу	0 – 2.700 ход/мин
Глубина резания в древесине	120 мм
Глубина пропила в металле	8 мм
Длина хода	23 мм
Вес с аккумулятором	2,4 кг
Комплект поставки	... 102
1 пильное полотно (Т 144 DP – Precision for Wood)	×
1 пильное полотно (Т 244 D – Speed for Wood)	×
1 пильное полотно Т 308 В (№ запасной части 2 609 991 830)	×
2 аккумулятора Li-Ion емкостью 4,0 А•ч (1 600 Z00 038)	×
L-BOXX 136 (1 600 A00 1RR)	×
Быстрозарядное устройство AL 1860 CV (2 607 225 322)	×
Вкладыш для L-BOXX (2 608 438 692)	×
Защита от скалывания стружки (2 601 016 096)	×

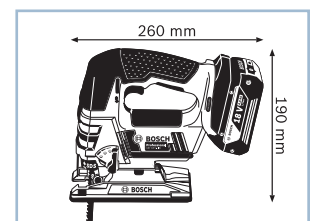
**Новинка!**

Аккумуляторная циркулярная пила 18 В

GKS 18 V-LI Professional

Максимальная производительность пиления в своем классе

- ▶ Торцевание до 50 ДСП (900x19 мм) на одной зарядке аккумулятора
- ▶ Система Electronic Motor Protection (EMP) защищает двигатель от перегрузки и обеспечивает его долгий срок службы
- ▶ Мобильная мощь: выполнение пропилов глубиной до 51 мм

Дополнительные преимущества

- ▶ Инновационные аккумуляторы CoolPack обеспечивают оптимальный отвод тепла и тем самым увеличивают срок службы на 100 % (ср. литий-ионные аккумуляторы без CoolPack)
- ▶ Bosch Electronic Cell Protection (ECP): система защиты аккумулятора от перегрузки, перегрева и глубокого разряда

Технические данные	... подробнее см. на с. 131, 380
Код для заказа	0 601 66H ...
Напряжение аккумулятора	18 В
Глубина резания (90°)	51 мм
Глубина резания (45°)	40 мм
Диам. отверстия пильного диска	20 мм
Диам. пильного диска	165 мм
Вес с аккумулятором	4,1 кг
Комплект поставки	... 008
1/1 вкладыша для кейса L-BOXX под инструмент и зарядное устройство (2 608 438 008)	×
2 аккумулятора Li-Ion емкостью 4,0 А·ч (1 600 Z00 038)	×
L-BOXX 238 (1 600 A00 1RS)	×
Быстрозарядное устройство AL 1860 CV (2 607 225 322)	×
Параллельный упор	×
Твердосплавный пильный диск, Ø 165 мм (2 608 640 788)	×

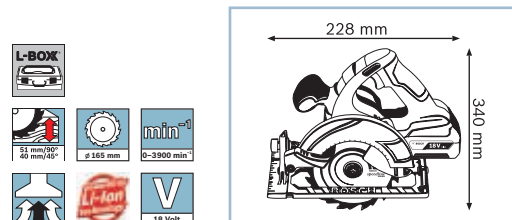

Аккумуляторная циркулярная пила 18 В

GKS 18 V-LI Professional

Максимальная производительность пиления в своем классе

- ▶ Торцевание до 50 ДСП (900x19 мм) на одной зарядке аккумулятора
- ▶ Система Electronic Motor Protection (EMP) защищает двигатель от перегрузки и обеспечивает его долгий срок службы
- ▶ Мобильная мощь: выполнение пропилов глубиной до 51 мм

Дополнительные преимущества

- ▶ Уникальная литий-ионная технология класса Premium от Bosch для увеличения срока службы и исключительно долгой работы на одной зарядке аккумулятора
- ▶ Bosch Electronic Cell Protection (ECP): система защиты аккумулятора от перегрузки, перегрева и глубокого разряда
- ▶ Эргономичная рукоятка с удобной зоной обхвата (с мягкой накладкой) для надежного удержания инструмента в руках и неустойчивой работы
- ▶ Плавная регулировка глубины резки с помощью быстрозажимного рычага
- ▶ Эффект зарядки Bosch Hyper Charge: быстрая зарядка позволяет подзарядить аккумулятор на 75 % за половину цикла зарядки

Технические данные	... подробнее см. на с. 131, 380
Код для заказа	-
Напряжение аккумулятора	18 В
Глубина резания (90°)	51 мм
Глубина резания (45°)	40 мм
Диам. отверстия пильного диска	20 мм
Диам. пильного диска	165 мм
Вес с аккумулятором	4,1 кг
Комплект поставки	-
-	-
-	-
-	-

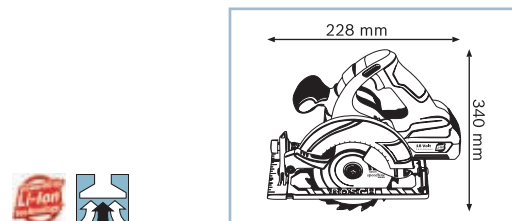

Аккумуляторная циркулярная пила 18 В**GKM 18 V-LI Professional****Быстрая и высокоточная резка металла – практически без искрения**

- ▶ Точные результаты и минимум доводочных операций вследствие незначительной побеголости и отсутствия заусенцев благодаря оптимизированной частоте вращения при обработке металла
- ▶ Практически без искрения – для безопасной рабочей зоны
- ▶ Компактный дизайн и малый вес для неустойчивой работы

Дополнительные преимущества

- ▶ Смотровое окошко и СД-подсветка для оптимального ведения по линии реза
- ▶ Плавная регулировка глубины резки с помощью быстрозажимного рычага
- ▶ Металлический крюк для быстрого и надежного подвешивания инструмента

**Новинка!**

Технические данные	... подробнее см. на с. 132
Код для заказа	0 601 6A4 ...
Напряжение аккумулятора	18 В
Глубина резания (90°)	50 мм
Диам. отверстия пильного диска	20 мм
Диам. пильного диска	136 мм
Вес с аккумулятором	2,7 кг
Комплект поставки	... 000
2 аккумулятора Li-Ion емкостью 4,0 А·ч (1 600 Z00 038)	×
L-BOXX 238 (1 600 A00 1RS)	×
Быстрозарядное устройство AL 1860 CV (2 607 225 324)	×
Параллельный упор	×
Пильный диск	×

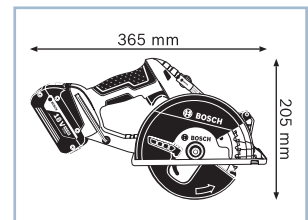
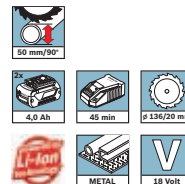
**Аккумуляторная ножовка 18 В****GSA 18 V-LI Professional****Максимальная производительность пиления в своем классе**

- ▶ Торцевание до 100 еловых балок (100x100 мм) на одной зарядке аккумулятора
- ▶ Система Electronic Motor Protection (EMP) защищает двигатель от перегрузки и обеспечивает его долгий срок службы
- ▶ Легкость в использовании: простая и быстрая замена пильных полотен благодаря механизму SDS

Дополнительные преимущества

- ▶ Инновационные аккумуляторы CoolPack обеспечивают оптимальный отвод тепла и тем самым увеличивают срок службы на 100 % (ср. литий-ионные аккумуляторы без CoolPack)
- ▶ Bosch Electronic Cell Protection (ECP): система защиты аккумулятора от перегрузки, перегрева и глубокого разряда
- ▶ 2-ступенчатая регулировка скорости для различных материалов



Технические данные	... подробнее см. на с. 130, 386
Код для заказа	0 601 64J ...
Напряжение аккумулятора	18 В
Длина хода	28 мм
Частота ходов (1-я/2-я скорость)	2.400 / 2.700 ход/мин
Вес с аккумулятором	3,4 кг
Комплект поставки	... 00A
1/1 вкладыш для кейса L-BOXX под инструмент и зарядное устройство (2 608 438 009, 2 608 438 016)	×
2 аккумулятора Li-Ion емкостью 4,0 А·ч (1 600 Z00 038)	×
L-BOXX 238 (1 600 A00 1RS)	×
Быстрозарядное устройство AL 1860 CV (2 607 225 322)	×
Пильное полотно по древесине S 2345 X (2 608 654 403)	×
Пильное полотно по металлу S 123 XF (2 608 654 416)	×

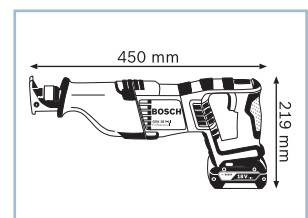
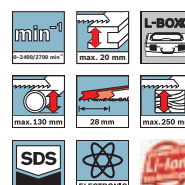

Аккумуляторный рубанок 14,4 В **GHO 14,4 V-LI Professional**

Исключительно легкий и точный

- ▶ Быстрая и высокоточная работа благодаря плавной регулировке глубины строгания до 1,6 мм
- ▶ Высокое качество обработки поверхности благодаря исключительно острому и долговечному поворотному ножу из твердого сплава
- ▶ Малый вес (всего 2,5 кг) для комфортной работы

Дополнительные преимущества

- ▶ Инновационные аккумуляторы CoolPack обеспечивают оптимальный отвод тепла и тем самым увеличивают срок службы на 100 % (ср. литий-ионные аккумуляторы без CoolPack)
- ▶ Bosch Electronic Cell Protection (ECP): система защиты аккумулятора от перегрузки, перегрева и глубокого разряда
- ▶ Тормоз двигателя для безопасной остановки
- ▶ Быстрая замена ножа для непрерывной работы
- ▶ Выбор стороны выброса опилок



Технические данные	... подробнее см. на с. 134
Код для заказа	—
Напряжение аккумулятора	14,4 В
Ширина строгания, макс.	82 мм
Глубина строгания	0 – 1,6 мм
Глубина выборки паза	0 – 8 мм
Вес с аккумулятором	2,5 кг
Комплект поставки	—
-	-
-	-
-	-

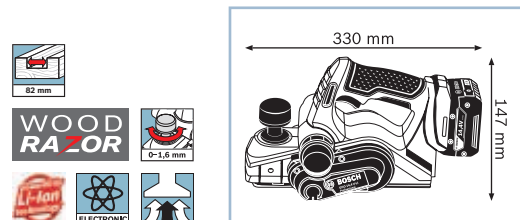

Аккумуляторный рубанок 18 В **GHO 18 V-LI Professional**

Исключительно легкий и точный

- ▶ Быстрая и высокоточная работа благодаря плавной регулировке глубины строгания до 1,6 мм
- ▶ Высокое качество обработки поверхности благодаря исключительно острому и долговечному поворотному ножу из твердого сплава
- ▶ Малый вес (всего 2,6 кг) для комфортной работы

Дополнительные преимущества

- ▶ Инновационные аккумуляторы CoolPack обеспечивают оптимальный отвод тепла и тем самым увеличивают срок службы на 100 % (ср. литий-ионные аккумуляторы без CoolPack)
- ▶ Bosch Electronic Cell Protection (ECP): система защиты аккумулятора от перегрузки, перегрева и глубокого разряда
- ▶ Тормоз двигателя для безопасной остановки
- ▶ Быстрая замена ножа для непрерывной работы
- ▶ Выбор стороны выброса опилок



Технические данные	... подробнее см. на с. 134
Код для заказа	0 601 5A0 ...
Напряжение аккумулятора	18 В
Ширина строгания, макс.	82 мм
Глубина строгания	0 – 1,6 мм
Глубина выборки паза	0 – 8 мм
Вес с аккумулятором	2,6 кг
Комплект поставки	... 303
2 аккумулятора Li-Ion емкостью 4,0 А·ч (1 600 Z00 038)	×
L-BOXX 238 (1 600 A00 1RS)	×
Быстрозарядное устройство AL 1860 CV (2 607 225 322)	×
Вкладыш для кейса L-BOXX под инструмент и зарядное устройство	×

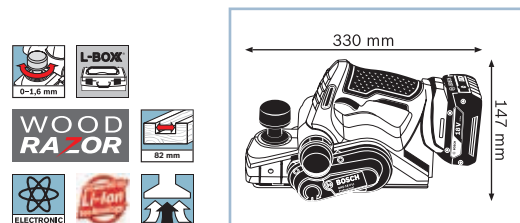

№ запасной части = код для заказа запасной части

Аккумуляторная виброшлифмашина 18 В**GSS 18 V-Li Professional****Компактная и практичная одноручная аккумуляторная виброшлифмашина**

- ▶ Аккумуляторная виброшлифмашина — для шлифования в любом труднодоступном месте
- ▶ Гибкая работа в любой ситуации благодаря аккумулятору на 18 В
- ▶ Система микрофльтрации Bosch для эффективного пылеудаления

Дополнительные преимущества

- ▶ Эргономичная конструкция с мягкими накладками для различных положений рукоятки
- ▶ Шлифлисты на шлифподшве GSS 18 V-Li могут крепиться как на липучке, так и на зажимах
- ▶ Превосходная фиксация шлифлиста без отрыва и провисания
- ▶ Долгий срок службы благодаря уплотненным шарикоподшипникам и прочной конструкции

**Новинка!**

Технические данные	
Код для заказа	—
Напряжение аккумулятора	18 В
Ёмкость аккумулятора	2,5 А·ч
Число ходов на холостом ходу	12.000 – 24.000 об/мин
Ширина шлифпластины	110 мм
Длина шлифпластины	100 мм
Вес с аккумулятором	1,1 кг
Комплект поставки	
-	-

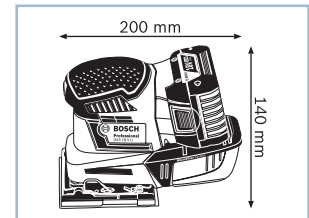
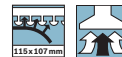
**Аккумуляторный универсальный резак 14,4 В****GOP 14,4 V-EC Professional****Производительность, как у инструмента с сетевым питанием**

- ▶ Увеличение производительности
- ▶ Эргономичная работа благодаря низкому уровню вибраций
- ▶ Мощный двигатель EC

Дополнительные преимущества

- ▶ Система SDS — для быстрой замены принадлежностей без дополнительного инструмента



Технические данные	... подробнее см. на с. 129	
Код для заказа	0 601 8B0 ...	
Напряжение аккумулятора	14,4 В	
Частота вращения на холостом ходу	8.000 – 20.000 об/мин	
Угол колебаний, слева/справа	2,8°	
Вес с аккумулятором	1,9 кг	
Комплект поставки	... 100	... 101
2 аккумулятора Li-Ion емкостью 4,0 А·ч (1 600 Z00 042)	—	×
L-BOXX 136 (1 600 A00 1RR)	—	×
Биметаллический сегментированный пильный диск ACZ 85 EB (2 608 661 636)	×	×
Быстрозарядное устройство AL 1860 CV (2 607 225 322)	—	×
Вкладыш для L-BOXX (6035962033)	×	×
Дельташлифподшва AVI 93G (2 608 000 353)	×	×
Набор шлифлистов	×	×
Пильное полотно по древесине AIZ 32 EC	×	×
Погружное пильное полотно из высокоуглеродистой стали AIZ 32 BB (2 608 661 645)	×	×
Шабер ATZ 52 SC (2 608 661 646)	×	×

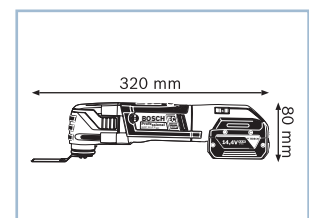

Аккумуляторный универсальный резак 18 В

GOP 18 V-EC Professional

Производительность, как у инструмента с сетевым питанием

- ▶ Увеличение производительности
- ▶ Эргономичная работа благодаря минимальному уровню вибраций
- ▶ Мощный двигатель EC



Технические данные	... подробнее см. на с. 129	
Код для заказа	0 601 880 ...	
Напряжение аккумулятора	18 В	
Частота вращения на холостом ходу	8.000 – 20.000 об/мин	
Угол колебаний, слева/справа	2,8°	
Вес с аккумулятором	2,0 кг	
Комплект поставки	... 000	... 001
2 аккумулятора Li-Ion емкостью 4,0 А·ч (1 600 Z00 042)	×	–
L-BOXX 136 (1 600 A00 1RR)	×	–
Биметаллический сегментированный пильный диск ACZ 85 EB (2 608 661 636)	×	×
Быстрозарядное устройство AL 1860 CV (2 607 225 322)	×	–
Вкладыш для L-BOXX (6035962033)	×	×
Дельташлифподшова AVI 93G (2 608 000 353)	×	×
Набор шлифлистов	×	×
Пильное полотно по древесине AIZ 32 EC	×	×
Погружное пильное полотно из высокоуглеродистой стали AIZ 32 BB (2 608 661 645)	×	×
Шабер ATZ 52 SC (2 608 661 646)	×	×

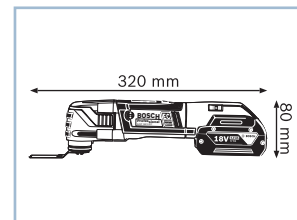

Аккумуляторная угловая шлифмашина 18 В

GWS 18 V-LI Professional

Самая мощная угловая шлифмашина 18 В

- ▶ Максимальная производительность съема и резки в своем классе на одной зарядке аккумулятора
- ▶ Исключительно надежный и устойчивый к нагрузкам 4-полюсный двигатель высокой мощности для долгого срока службы
- ▶ Компактное исполнение и малый вес (всего 2,3 кг) для комфортной работы в труднодоступных местах и над головой

Дополнительные преимущества

- ▶ Инновационные аккумуляторы CoolPack обеспечивают оптимальный отвод тепла и тем самым увеличивают срок службы на 100 % (ср. литий-ионные аккумуляторы без CoolPack)
- ▶ Bosch Electronic Cell Protection (ECP): система защиты аккумулятора от перегрузки, перегрева и глубокого разряда
- ▶ Система Electronic Motor Protection (EMP) от Bosch защищает двигатель от перегрузки и обеспечивает его долгий срок службы



Технические данные	... подробнее см. на с. 135, 260	
Код для заказа	0 601 93A ...	
Напряжение аккумулятора	18 В	
Число оборотов холостого хода	10.000 об/мин	
Диам. обдирочного/отрезного круга	115 мм	
Вес с аккумулятором	2,3 кг	
Комплект поставки	... 30A	
2 аккумулятора Li-Ion емкостью 4,0 А·ч (1 600 Z00 038)	×	×
L-BOXX 136 (1 600 A00 1RR)	×	×
Быстрозарядное устройство AL 1860 CV (2 607 225 322)	×	×
Вкладыш для кейса L-BOXX под инструмент и зарядное устройство	×	×
Дополнительная рукоятка 1 602 025 024	×	×
Защитный кожух (1 619 P02 834)	×	×

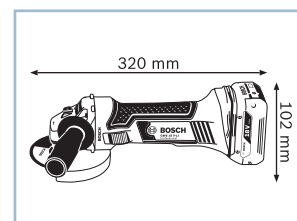
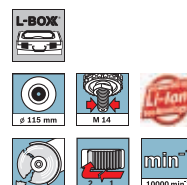

№ запасной части = код для заказа запасной части

Аккумуляторная угловая шлифмашина 18 В**GWS 18-125 V-LI Professional****Самая мощная угловая шлифмашина 18 В**

- ▶ Максимальная производительность съема и резки в своем классе на одной зарядке аккумулятора
- ▶ Исключительно надежный и устойчивый к нагрузкам 4-полюсный двигатель высокой мощности для долгого срока службы
- ▶ Компактное исполнение и малый вес (всего 2,3 кг) для комфортной работы в труднодоступных местах и над головой

Дополнительные преимущества

- ▶ Инновационные аккумуляторы CoolPack обеспечивают оптимальный отвод тепла и тем самым увеличивают срок службы на 100 % (ср. литий-ионные аккумуляторы без CoolPack)

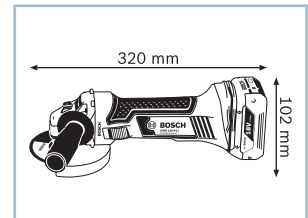
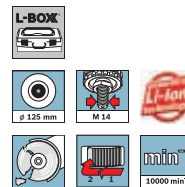

Технические данные	... подробнее см. на с. 135, 260
Код для заказа	0 601 93A ...
Напряжение аккумулятора	18 В
Число оборотов холостого хода	10.000 об/мин
Диам. обдирочного/отрезного круга	125 мм
Вес с аккумулятором	2,3 кг
Комплект поставки	... 30В
1/1 вкладыша для кейса L-BOXX под инструмент и зарядное устройство (2 608 438 098)	×
2 аккумулятора Li-Ion емкостью 4,0 А·ч (1 600 Z00 038)	×
L-BOXX 136 (1 600 A00 1RR)	×
Быстрозарядное устройство AL 1860 CV (2 607 225 322)	×
Дополнительная рукоятка 1 602 025 024	×
Защитный кожух (1 619 P06 548)	×

**Аккумуляторная прямая шлифмашина 18 В****GG5 18 V-LI Professional****Компактная профессиональная аккумуляторная прямая шлифмашина**

- ▶ Исключительно надежный и устойчивый к нагрузкам 4-полюсный двигатель высокой мощности для долгого срока службы
- ▶ Самая компактная конструкция для удобства работы даже в труднодоступных местах
- ▶ Малый вес (всего 1,8 кг) для комфортной и неусттомительной работы

Дополнительные преимущества

- ▶ Инновационные аккумуляторы CoolPack обеспечивают оптимальный отвод тепла и тем самым увеличивают срок службы на 100 % (ср. литий-ионные аккумуляторы без CoolPack)



Технические данные	
Код для заказа	0 601 9B5 ...
Напряжение аккумулятора	18 В
Патрон	Цанговый патрон диам. до 8 мм
Частота вращения на холостом ходу	22.000 об/мин
Вес с аккумулятором	1,8 кг
Комплект поставки	... 304
1 аккумулятор Li-Ion емкостью 4,0 А·ч (1 600 Z00 038)	×
2 гаечных ключа с одним зевом 19 мм (№ запасной части 3 607 950 024)	×
L-BOXX 136 (1 600 A00 1RR)	×
Быстрозарядное устройство AL 1860 CV (2 607 225 322)	×
Вкладыш для кейса L-BOXX под инструмент (6 082 850 4SD)	×

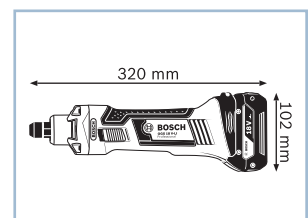
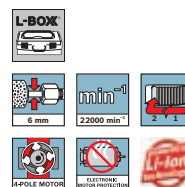

Аккумуляторный гвоздезабиватель 18 В

GSK 18 V-LI Professional

Мобильное решение для точного крепления

- ▶ Литий-ионная технология Bosch класса Premium для высокой производительности работы

Технические данные	
Код для заказа	0 601 480 ...
Напряжение аккумулятора	18 В
Диам. гвоздя	1,6 мм
Длина гвоздя	32 – 63 мм
Тип гвоздя	Гвоздь со штифтовой головкой
Длина	318 мм
Ширина	94 мм
Высота	295 мм
Угол магазинной обоймы	20°
Емкость магазина	110 штук
Система срабатывания	Раздельный пуск
Удары на одной зарядке аккумулятора	700 (для 18 V-LI, 3,0 А·ч)
Вес с аккумулятором	3,5 кг
Комплект поставки	
1/1 вкладыша для кейса L-BOXX под инструмент и зарядное устройство (2 608 438 074)	×
2 аккумулятора Li-Ion емкостью 4,0 А·ч (1 600 Z00 038)	×
L-BOXX 136 (1 600 A00 1RR)	×
Быстрозарядное устройство AL 1860 CV (2 607 225 322)	×

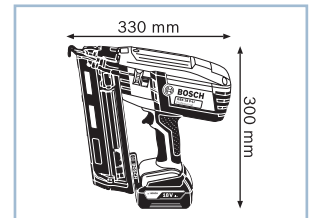
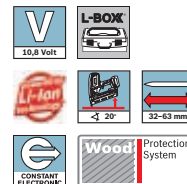

Аккумуляторная ленточная пила 18 В

GCB 18 V-LI Professional

Самая компактная аккумуляторная ленточная пила в своем классе

- ▶ Минимальный вес (всего 3,8 кг) и очень компактная конструкция (длина всего 343 мм) для удобства работы даже в труднодоступных местах
- ▶ Исключительная глубина пропила (до 63,5 мм) для распиловки самых распространенных материалов, например металлических и пластмассовых труб и алюминиевого профиля
- ▶ Точные пропилы благодаря отсутствию вибраций при пилении и оптимальной подсветке рабочей зоны с помощью встроенной светодиодной лампы

Технические данные	
Код для заказа	0 601 2A0 ...
Напряжение аккумулятора	18 В
Число оборотов холостого хода	162 м/мин
Размеры пильного полотна, длина	733 мм
Размеры пильного полотна, ширина	12,7 мм
Размеры пильного полотна, высота	0,5 мм
Размеры пильного полотна	733x12,7x0,5 мм
Макс. глубина пропила	63,5 мм
Вес с аккумулятором	3,8 кг
Комплект поставки	
2 биметаллических пильных полотна 18 TPI (2 608 649 000)	×
Аккумулятор и зарядное устройство в комплект поставки не входят	×
Исполнение Solo	×
Картон	×

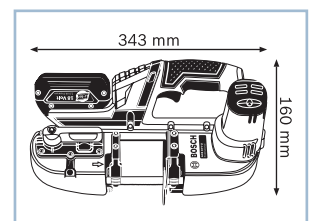
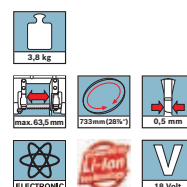

№ запасной части = код для заказа запасной части

Аккумуляторная циркулярная пила 36 В**GKS 36 V-LI Professional****Производительность,**

- ▶ как у инструмента с сетевым питанием. Торцевание до 95 ДСП (900x19 мм) на одной зарядке аккумулятора
- ▶ Мобильная мощь: выполнение пропилов глубиной до 54 мм
- ▶ Практично: благодаря удобному крючку циркулярная пила всегда под рукой

Дополнительные преимущества

- ▶ Инновационные аккумуляторы CoolPack обеспечивают оптимальный отвод тепла и тем самым увеличивают срок службы на 100 % (ср. литий-ионные аккумуляторы без CoolPack)
- ▶ Bosch Electronic Cell Protection (ECP): система защиты аккумулятора от перегрузки, перегрева и глубокого разряда
- ▶ Плавная регулировка глубины резки с помощью быстрозажимного рычага

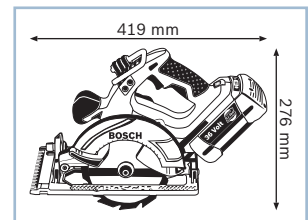
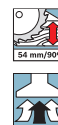

Технические данные	... подробнее см. на с. 132, 380
Код для заказа	—
Напряжение аккумулятора	36 В
Глубина резания (90°)	54 мм
Глубина резания (45°)	38 мм
Диам. отверстия пильного диска	20 мм
Диам. пильного диска	165 мм
Вес с аккумулятором	4,8 кг
Комплект поставки	—
-	-
-	-
-	-
-	-
-	-
-	-

**Аккумуляторная ножовка 36 В****GSA 36 V-LI Professional****Производительность,**

- ▶ как у инструмента с сетевым питанием. Торцевание до 195 еловых балок (100 x 100 мм) на одной зарядке аккумулятора
- ▶ Длина хода 28 мм для оптимальной производительности
- ▶ Легкость в использовании: простая и быстрая замена пильных полотен благодаря механизму SDS

Дополнительные преимущества

- ▶ Уникальная литий-ионная технология класса Premium от Bosch для увеличения срока службы и исключительно долгой работы на одной зарядке аккумулятора
- ▶ Bosch Electronic Cell Protection (ECP): система защиты аккумулятора от перегрузки, перегрева и глубокого разряда
- ▶ Практично: благодаря инновационной подвеске ножовка всегда под рукой
- ▶ Может использоваться для обработки почти всех материалов, например древесины, металла, камня



Технические данные	... подробнее см. на с. 130, 386
Код для заказа	0 601 645 ...
Напряжение аккумулятора	36 В
Длина хода	28 мм
Частота ходов (1-я/2-я скорость)	2.400 / 3.000 ход/мин
Вес с аккумулятором	4,2 кг
Комплект поставки	... R02
2 аккумулятора Li-Ion емкостью 2,6 А•ч (2 607 336 108)	×
Быстрозарядное устройство AL 3640 CV (2 607 225 100)	×
Пильное полотно по древесине S 2345 X (2 608 654 403)	×
Пильное полотно по металлу S 123 XF (2 608 654 416)	×
Чемоданчик	×

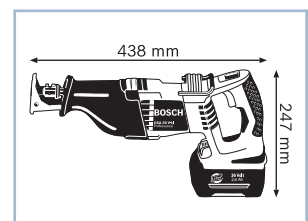

Аккумуляторный фонарь 14,4/18 В

GLI PortaLED 102 Professional

Превосходное освещение при выполнении любых работ!

- ▶ Яркое искусственное освещение с помощью 60 светодиодов
- ▶ Легкая транспортировка: рабочее освещение + кейс L-BOXX – 2 в 1
- ▶ Гибкая настройка яркости и регулировка угла для оптимального освещения

Дополнительные преимущества

- ▶ Совместимость с системой Bosch L-BOXX
- ▶ Гибкое использование с любыми литий-ионными аккумуляторами Bosch 14,4/18 В
- ▶ Длительность свечения до 2,5 ч на самой высокой ступени яркости благодаря литий-ионному аккумулятору Bosch 18 В емкостью 3,0 А·ч
- ▶ Исключительно прочная конструкция: крышка выдерживает вес до 100 кг
- ▶ Предлагается в 3 типоразмерах: кейс L-BOXX 102, 136 и 238



Технические данные	... подробнее см. на с. 135
Код для заказа	0 601 446 ...
Напряжение аккумулятора	14,4–18 В
Время работы (14,4 В/3,0 А·ч)	170 мин
Время работы (18 В/3,0 А·ч)	210 мин
Вес (без аккумулятора)	3,3 кг
Длина	442,0 мм
Ширина	357,0 мм
Высота	117,0 мм
Комплект поставки	... 000
Аккумулятор и зарядное устройство в комплект поставки не входят	×
Исполнение Solo	×

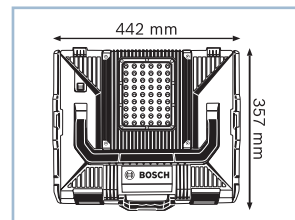

Аккумуляторный фонарь 14,4/18 В

GLI PortaLED 136 Professional

Превосходное освещение при выполнении любых работ!

- ▶ Яркое искусственное освещение с помощью 60 светодиодов
- ▶ Легкая транспортировка: рабочее освещение + кейс L-BOXX – 2 в 1
- ▶ Гибкая настройка яркости и регулировка угла для оптимального освещения

Дополнительные преимущества

- ▶ Совместимость с системой Bosch L-BOXX
- ▶ Гибкое использование с любыми литий-ионными аккумуляторами Bosch 14,4/18 В
- ▶ Длительность свечения до 2,5 ч на самой высокой ступени яркости
- ▶ Исключительно прочная конструкция: крышка выдерживает вес до 100 кг
- ▶ Предлагается в 3 типоразмерах



Технические данные	... подробнее см. на с. 135
Код для заказа	0 601 446 ...
Напряжение аккумулятора	14,4–18 В
Вес (без аккумулятора)	3,5 кг
Длина	442,0 мм
Ширина	357,0 мм
Высота	151,0 мм
Комплект поставки	... 100
Аккумулятор и зарядное устройство в комплект поставки не входят	×
Исполнение Solo	×

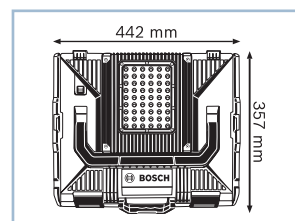

Аккумуляторный фонарь 14,4/18 В**GLI PortaLED 238 Professional****Превосходное освещение при выполнении любых работ!**

- ▶ Яркое искусственное освещение с помощью 60 светодиодов
- ▶ Легкая транспортировка: рабочее освещение + кейс L-BOXX – 2 в 1
- ▶ Гибкая настройка яркости и регулировка угла для оптимального освещения

Дополнительные преимущества

- ▶ Совместимость с системой Bosch L-BOXX
- ▶ Гибкое использование с любыми литий-ионными аккумуляторами Bosch 14,4/18 В
- ▶ Длительность свечения до 2,5 ч на самой высокой степени яркости
- ▶ Исключительно прочная конструкция: крышка выдерживает вес до 100 кг
- ▶ Предлагается в 3 типоразмерах

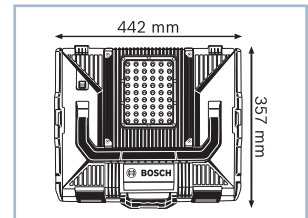

Технические данные	... подробнее см. на с. 135
Код для заказа	0 601 446 ...
Напряжение аккумулятора	14,4–18 В
Вес (без аккумулятора)	4 кг
Длина	442,0 мм
Ширина	357,0 мм
Высота	253,0 мм
Комплект поставки	... 200
Аккумулятор и зарядное устройство в комплект поставки не входят	×
Исполнение Solo	×

**Аккумуляторный фонарь 10,8 В****GLI PocketLED Professional****Высокая яркость в течение всего рабочего дня**

- ▶ Энергосберегающая продолжительность свечения в течение всего рабочего дня
- ▶ Возможность использования со всеми аккумуляторами на -10,8 В
- ▶ Уникальная литий-ионная технология класса Premium от Bosch для увеличения срока службы и исключительно долгой работы на одной зарядке аккумулятора

**Новинка!**

Технические данные	... подробнее см. на с. 136
Код для заказа	—
Вес (без аккумулятора)	0,14 кг
Длина	160,0 мм
Комплект поставки	
-	-

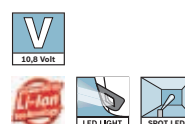
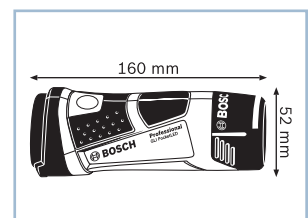

Аккумуляторный фонарь 14,4/18 В

GLI VariLED Professional

Сверхъяркая подсветка в карманном формате

- ▶ Сверхъяркая свет (300 люкс) в своем классе благодаря 3 инновационным мощным светодиодам
- ▶ Сверхкомпактное исполнение благодаря инновационному откидному механизму
- ▶ Различные возможности применения благодаря изменению фокусировки светового луча (направленный/рассеянный) и 9 настройкам угла освещения

Дополнительные преимущества

- ▶ Гибкое использование с любыми литий-ионными аккумуляторами Bosch на 14,4 и 18 В
- ▶ Высочайшая прочность: благодаря высокопрочному корпусу инструмент полностью сохраняет полную функциональность даже после падения на бетон с высоты 2 м

Технические данные	... подробнее см. на с. 136
Код для заказа	0 601 443 ...
Напряжение аккумулятора	14,4–18 В
Время работы (14,4 В/3,0 А·ч)	330 мин
Время работы (18 В/3,0 А·ч)	420 мин
Вес (без аккумулятора)	0,3 кг
Длина	130,0 мм
Ширина	80,0 мм
Высота	40,0 мм
Комплект поставки	... 400
Аккумулятор и зарядное устройство в комплект поставки не входят	×
Зажим для переноски на ремне	×
Исполнение Solo	×

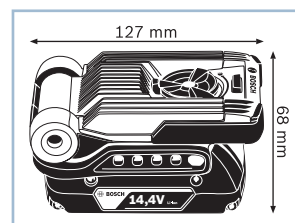

Аккумуляторный фонарь 10,8 В

GLI DeciLED Professional

Универсальный рабочий фонарь

- ▶ Исключительная яркость: 10 светодиодов с двумя степенями яркости для оптимального освещения
- ▶ Гибкая и быстрая установка на рабочем месте благодаря мощному магниту, карабину и крюку
- ▶ Регулируемый угол до 200°

Дополнительные преимущества

- ▶ Совместимость со штативами Bosch (3/4")
- ▶ Надежность и эффективность благодаря светодиодному освещению
- ▶ Совместимость со всеми аккумуляторами Bosch 10,8-V-LI

Технические данные	... подробнее см. на с. 136
Код для заказа	—
Напряжение аккумулятора	10,8 В
Вес (без аккумулятора)	0,3 кг
Длина	139,0 мм
Ширина	50,0 мм
Высота	68,0 мм
Комплект поставки	—
-	-

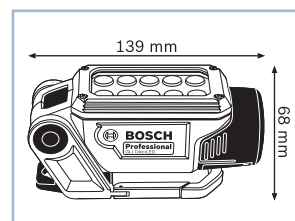
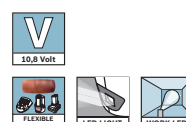
Новинка!

Аккумуляторный строительный радиоприемник 10,8 В GML 10,8 V-LI Professional

Отличное качество звука в системе кейсов L-BOXX!

- ▶ Мощные динамики для воспроизведения музыки, транслируемой FM/AM-радиостанциями, и MP3-файлов
- ▶ Удобно размещается в одной из секций кейса L-BOXX от Bosch – системный подход для легкой транспортировки
- ▶ Подключение внешних носителей через Aux-In

Дополнительные преимущества

- ▶ Питание от литий-ионных аккумуляторов Bosch 10,8 В либо от блока питания, входящего в комплект поставки
- ▶ 10 ячеек для сохранения в памяти каналов радиостанций (5 FM и 5 AM)
- ▶ Практичный отсек для хранения входящего в комплект блока питания и кабеля Aux-In
- ▶ Гибкая настройка басов/верхних звуков
- ▶ Стереодинамики 2 x 5 Вт
- ▶ Полное сохранение функциональности даже при падении с высоты 1 м



Технические данные	... подробнее см. на с. 136
Код для заказа	0 601 429 ...
Диапазон радиочастот AM	531 – 1.602 кГц
Диапазон радиочастот FM	87,5 – 108 МГц
Входное напряжение в сети	100 – 240 В
Комплект поставки	... 200
2 батареи 1,5 В LR03 (AAA)	×
Аккумулятор и зарядное устройство в комплект поставки не входят	×
Кабель Aux-In (2 610 008 343)	×
Картон	×
Переходник DC-in (1 600 A00 02T)	×

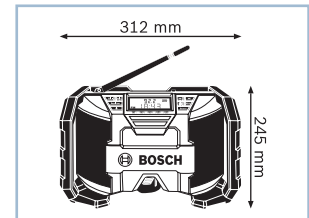
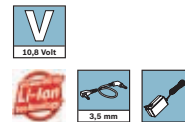

Аккумуляторный строительный радиоприемник 14,4/18 В GML SoundBoxx Professional

Отличное качество звука в системе кейсов L-BOXX!

- ▶ Мощные динамики для воспроизведения музыки, транслируемой FM/AM-радиостанциями, и MP3-файлов
- ▶ Удобно размещается в одной из секций кейса L-BOXX от Bosch – системный подход для легкой транспортировки
- ▶ Подключение внешних носителей через Aux-In

Дополнительные преимущества

- ▶ Электропитание либо от литий-ионных аккумуляторов Bosch 14,4 В/18 В, либо посредством входящего в комплект поставки блока питания
- ▶ 10 ячеек для сохранения в памяти каналов радиостанций (5 FM и 5 AM)
- ▶ Практичный отсек для хранения входящего в комплект блока питания и кабеля Aux-in
- ▶ Гибкая настройка басов/верхних звуков
- ▶ 2 динамика Neodym мощностью 5 Вт для стереозвучания

Технические данные	... подробнее см. на с. 136
Код для заказа	0 601 429 ...
Диапазон радиочастот AM	531 – 1.602 кГц
Диапазон радиочастот FM	87,5 – 108 МГц
Входное напряжение в сети	100 – 240 В
Комплект поставки	... 900
2 батареи 1,5 В LR03 (AAA)	×
Кабель Aux-In	×

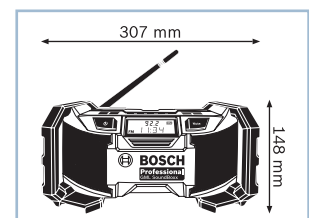

Аккумуляторный строительный радиоприемник 14,4/18 В

GML 20 Professional

Инновационный радиоприемник: объемный звук и защита в диапазоне 360°

- ▶ Исключительная надежность благодаря всесторонней защите: сохранение полной функциональности даже после падения с высоты 3 м благодаря алюминиевой раме на упругих опорах, а также защите от пыли и водяных брызг
- ▶ Превосходный объемный звук радиоприемника и MP3-плеера благодаря мощности 20 Вт, встроенному сабвуферу и 4 динамикам
- ▶ Различные варианты подключения (USB, SD, 2 x Aux In, Aux Out) для воспроизведения музыки, а также гнездо на 12 В

Дополнительные преимущества

- ▶ Две встроенные стандартные розетки на 230 В для подключения других инструментов с сетевым питанием
- ▶ Дисплей с подсветкой и элементами управления для оптимального удобства использования



Технические данные	... подробнее см. на с. 136
Код для заказа	—
Диапазон радиочастот AM	531 – 1.602 кГц
Диапазон радиочастот FM	87,5 – 108 МГц
Входное напряжение в сети	230 В
Комплект поставки	—
—	—
—	—
—	—

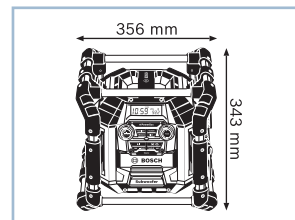

Аккумуляторный строительный радиоприемник 14,4/18 В

GML 50 Professional

Инновационный радиоприемник: объемный звук и защита в диапазоне 360°

- ▶ Исключительная надежность благодаря всесторонней защите: сохранение полной функциональности даже после падения с высоты 3 м благодаря алюминиевой раме на упругих опорах, а также защите от пыли и водяных брызг
- ▶ Превосходный объемный звук радиоприемника и MP3-плеера благодаря мощности 50 Вт, встроенному сабвуферу и 4 динамикам
- ▶ Встроенное зарядное устройство для любых литий-ионных аккумуляторов Bosch на 14,4 В и 18 В

Дополнительные преимущества

- ▶ Дистанционное управления воспроизведением музыки
- ▶ Различные варианты подключения (USB, SD, 2 x Aux In, Aux Out) для воспроизведения музыки, а также гнездо на 12 В
- ▶ Две встроенные стандартные розетки на 230 В для подключения других инструментов с сетевым питанием



Технические данные	... подробнее см. на с. 136
Код для заказа	0 601 429 ...
Диапазон радиочастот AM	531 – 1.602 кГц
Диапазон радиочастот FM	87,5 – 108 МГц
Входное напряжение в сети	230 В
Комплект поставки	... 600
2 батареи AA	x
Аккумулятор и зарядное устройство в комплект поставки не входят	x
Кабель Aux-In	x
Картон	x
Пульт ДУ (2 610 012 186)	x

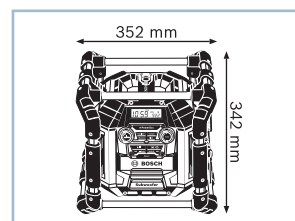



Аккумуляторы Bosch

Высокопроизводительные элементы литий-ионных аккумуляторов Bosch выдерживают максимальные нагрузки при минимальной потере энергии. Они выгодно отличаются своей компактностью, малым весом, высокой продолжительностью работы на одной зарядке и надежностью.

		Напряжение аккумулятора	Емкость аккумулятора	Вес аккумулятора	Номер для заказа
Аккумуляторы 10,8 В					
GBA 10,8 V 1,5 А·ч O-A Professional		10,8В	1,5 А·ч	175 г	1 600 Z00 02W
GBA 10,8 V 2,0 А·ч O-B Professional		10,8В	2,0 А·ч	175 г	1 600 Z00 02X
GBA 10,8 V 2,5 А·ч O-B Professional		10,8В	2,5 А·ч	185 г	1 600 A00 4ZL
GBA 10,8 V 4,0 А·ч O-B Professional		10,8В	4,0 А·ч	370 г	1 600 Z00 02Y
Аккумуляторы 14,4 В					
GBA 14,4 V 1,5 А·ч M-A Professional ▶ Аккумулятор Compact		14,4В	1,5 А·ч	280 г	1 600 Z00 030
GBA 14,4 V 2,0 А·ч M-B Professional ▶ Аккумулятор Compact		14,4В	2,0 А·ч	290 г	1 600 Z00 031
 GBA 14,4 V 3,0 А·ч M-C Professional ▶ Аккумулятор XL		14,4В	3,0 А·ч	500 г	1 600 Z00 032
 GBA 14,4 V 4,0 А·ч M-C Professional ▶ Аккумулятор XL		14,4В	4,0 А·ч	500 г	1 600 Z00 033

		Напряжение аккумулятора	Емкость аккумулятора	Вес аккумулятора	Номер для заказа
Аккумуляторы 18 В					
GBA 18 В 1,5 А·ч M-A Professional ▶ Аккумулятор Compact		18 В	1,5 А·ч	340 г	1 600 Z00 035
GBA 18 В 2,0 А·ч M-B Professional ▶ Аккумулятор Compact		18 В	2,0 А·ч	350 г	1 600 Z00 036
GBA 18 В 2,0 А·ч MW-B Professional ▶ Аккумулятор Compact		18 В	2,0 А·ч	500 г	1 600 A00 3NC
GBA 18 В 3,0 А·ч M-C Professional ▶ Аккумулятор XL		18 В	3,0 А·ч	600 г	1 600 Z00 037
GBA 18 В 4,0 А·ч M-C Professional ▶ Аккумулятор XL		18 В	4,0 А·ч	600 г	1 600 Z00 038
GBA 18 В 5,0 А·ч M-C Professional ▶ Аккумулятор XL		18 В	5,0 А·ч	620 г	1 600 A00 2U5
GBA 18 В 6,0 А·ч M-C Professional ▶ Аккумулятор XL		18 В	6,0 А·ч	620 г	1 600 A00 4ZN
Аккумуляторы 36 В					
GBA 36 В 2,0 А·ч H-B Professional ▶ Аккумулятор Compact		36 В	2,0 А·ч	700 г	1 600 Z00 03B
GBA 36 В 4,0 А·ч H-C Professional ▶ Аккумулятор XL		36 В	4,0 А·ч	1300 г	1 600 Z00 03C
Базовые комплекты					
Базовый комплект 2 x GBA 10,8 В 2,0 А·ч O-B + AL 1130 CB Professional		10,8 В	2,0 А·ч	175 г	1 600 A00 2X1
Базовый комплект 2 x GBA 10,8 В 2,5 А·ч O-B + AL 1130 CB Professional		10,8 В	2,5 А·ч	185 г	1 600 A00 4ZP
Базовый комплект 1 x GBA 18 В 2,0 А·ч MW-B + GAL 1830 W Professional		18 В	2,0 А·ч	500 г	1 600 A00 3NA
Базовый комплект 2 x GBA 18 В 4,0 А·ч M-C + AL 1860 CB Professional		18 В	4,0 А·ч	600 г	1 600 A00 2F8
Базовый комплект 2 x GBA 18 В 5,0 А·ч M-C + AL 1860 CB Professional		18 В	5,0 А·ч	620 г	1 600 A00 2TD
Базовый комплект 2 x GBA 18 В 6,0 А·ч M-C + GAL 3680 CB Professional		18 В	6,0 А·ч	620 г	1 600 A00 500
Базовый комплект 2 x GBA 36 В 4,0 А·ч H-C + GAL 3680 CB Professional		36 В	4,0 А·ч	1300 г	1 600 A00 4ZX

Аккумуляторные дрели-шурупверты

GSR 10,8 V-EC
Professional

GSR 10,8 V-EC HX
Professional

GSR 10,8-LI
Professional

GSR 10,8-2-LI
Professional

с аккумулятором емкостью 2,0 А·ч

с аккумулятором емкостью 2,0 А·ч

Технические данные	0 601 9D4 ...	0 601 9D4 ...	0 601 992 ...	0 601 868 ...
Напряжение аккумулятора	10,8 В	10,8 В	10,8 В	10,8 В
Макс. крутящий момент (жесткое/мягкое завор.)	20 / 18 Н·м	20 / 18 Н·м	30 / 15 Н·м	30 / 15 Н·м
Число ступеней крутящего момента	20+1	20+1	20+1	20+1
Макс. Ø шурупов	7 мм	7 мм	7 мм	7 мм
Макс. Ø отверстия в древесине	30 мм	30 мм	19 мм	19 мм
Макс. диам. отверстия в стали	10 мм	10 мм	10 мм	10 мм
Вес с аккумулятором	0,9 кг	0,7 кг	0,8 кг	0,95 кг
Комплект поставки	... 002	... 102 ... 104	... 909	... 101 ... 109
1 зажим для крепления на ремне, 1 держатель бит, 4 цветных зажима	×	×	–	–
1/2 вкладыша для кейса L-BOXX под инструмент (2 608 438 014)	–	–	–	×
1/2 вкладыша для кейса L-BOXX под инструмент (2608438124)	×	×	–	–
1/2 вкладыша для кейса L-BOXX под инструмент и зарядное устройство (2 608 438 003)	–	–	×	×
1/2 вкладыша для кейса L-BOXX под принадлежности (2 608 438 004)	–	×	×	×
2 аккумулятора 2,5 А·ч, Li-Ion (1 600 A00 4ZL)	–	×	–	–
2 аккумулятора Li-Ion емкостью 2,0 А·ч (1 600 Z00 02X)	–	–	×	×
L-BOXX 102 (1 600 A00 1RP)	–	×	×	×
Аккумулятор и зарядное устройство в комплект поставки не входят	×	×	–	–
Быстрозарядное устройство AL 1130 CV	–	×	–	–
Быстрозарядное устройство AL 1130 CV (2 607 225 134)	–	–	×	×
Исполнение Solo	×	×	–	×
Картон	–	–	–	×
Картонная упаковка (L-BOXX-ready)	×	×	–	–



Аккумуляторные угловые дрели/ дрель-шурупверт	GWI 10,8 V-LI Professional	GWB 10,8-LI Professional	
			
	с аккумулятором емкостью 2,0 А·ч	с аккумулятором емкостью 2,0 А·ч	
Технические данные	0 601 360 ...	0 601 390 ...	
Напряжение аккумулятора	10,8 В	10,8 В	
Макс. крутящий момент (жесткое/мягкое завор.)	13 / 5 Н·м	11 Н·м	
Число ступеней крутящего момента	7+1	–	
Частота вращения на холостом ходу	0 – 585 об/мин	–	
Число оборотов холостого хода (1-я/2-я скорость)	–	0 – 1.300 об/мин	
Быстрозажимной сверлильный патрон	–	10 мм	
Макс. Ø шурупов	5 мм	6 мм	
Макс. Ø отверстия в древесине	10 мм	–	
Макс. диам. отверстия в стали	8 мм	–	
Вес с аккумулятором	1,1 кг	1,2 кг	
Комплект поставки	... U0D	... U08	... 905 ... 908
1/1 вкладыша для кейса L-BOXX под инструмент и зарядное устройство (2 608 438 011)	x	–	– –
1/2 вкладыша для кейса L-BOXX под инструмент (2 608 438 018)	–	x	– –
1/2 вкладыша для кейса L-BOXX под инструмент (2 608 438 085)	–	–	x x
1/2 вкладыша для кейса L-BOXX под принадлежности (2 608 438 004)	–	–	– x
2 аккумулятора Li-Ion емкостью 2,0 А·ч (1 600 Z00 02X)	x	–	– x
L-BOXX 102 (1 600 A00 1RP)	x	–	– x
Быстрозарядное устройство AL 1130 CV (2 607 225 134)	x	–	– x
Исполнение Solo	–	x	– –
Картон	–	x	– –
Картонная упаковка (L-BOXX-ready)	–	–	x –



Аккумуляторные дрели-шурупверты

GSR 14,4-2-Li Professional





GSR 14,4 V-Li Professional



с аккумулятором емкостью 4,0 А·ч

Технические данные	0 601 9B7 401	0 601 866 ...
Напряжение аккумулятора	14,4 В		14,4 В
Макс. крутящий момент (жесткое/мягкое завор.)	34 / 16 Н·м		60 / 25 Н·м
Число ступеней крутящего момента	20+1		18+1
Число оборотов холостого хода (1-я/2-я скорость)	0 – 400 / 1.300 об/мин		0 – 500 / 1.600 об/мин
Макс. Ø шурупов	7 мм		7 мм
Макс. Ø отверстия в древесине	30 мм		32 мм
Макс. диам. отверстия в стали	10 мм		13 мм
Диапазон хвостовиков для сверлильного патрона, мин./макс.	1 / 10 мм		1,5 / 13 мм
Диаметр резьбы шпинделя	1/2"		1/2"
Вес с аккумулятором	1,2 кг		1,7 кг
Комплект поставки	... 400	... 401	... 00E
1/2 вкладыша для кейса L-BOXX под инструмент (2 608 438 093)	–	–	×
1/2 вкладыша для кейса L-BOXX под инструмент и зарядное устройство (2 608 438 092)	×	×	–
1/2 вкладыша для кейса L-BOXX под принадлежности (2 608 438 102)	–	–	×
2 аккумулятора Li-Ion емкостью 1,5 А·ч (1 600 Z00 030)	×	×	–
2 аккумулятора Li-Ion емкостью 4,0 А·ч (1 600 Z00 033)	–	–	×
L-BOXX 136 (1 600 A00 1RR)	×	–	×
Быстрозарядное устройство AL 1820 CV (2 607 225 424)	×	×	–
Быстрозарядное устройство AL 1860 CV (2 607 225 322)	–	–	×
Картон	–	×	–



Аккумуляторные дрели-шурупверты	GSR 14,4 V-EC Professional		GSR 14,4 V-EC FC2 Professional		GSR 14,4 VE-2-LI Professional
					
	с аккумулятором емкостью 4,0 А•ч				с аккумулятором емкостью 4,0 А•ч
Технические данные	0 601 9D6 ...		0 601 9E1 ...		0 601 9D9 ...
Напряжение аккумулятора	14,4 В		14,4 В		14,4 В
Макс. крутящий момент (жесткое/мягкое завор.)	46 / 28 Н•м		46 / 28 Н•м		75 / 40 Н•м
Число ступеней крутящего момента	18+1		18+1		25+1
Число оборотов холостого хода (1-я/2-я скорость)	0 – 500 / 1.600 об/мин		0 – 500 / 0 – 1.600 об/мин		0 – 400 / 1.700 об/мин
Макс. Ø шурупов	8 мм		8 мм		10 мм
Макс. Ø отверстия в древесине	35 мм		35 мм		45 мм
Макс. диам. отверстия в стали	13 мм		13 мм		13 мм
Диапазон хвостовиков для сверлильного патрона, мин./макс.	1,5 / 13 мм		1,5 / 13 мм		1,5 / 13 мм
Диаметр резьбы шпинделя	1/2"		–		1/2"
Патрон	–		Внутренний шестигранник 1/4"		–
Вес с аккумулятором	1,7 кг		1,6 кг		2,3 кг
Комплект поставки	... 000	... 001	... 000	... 001	... 000
1 зажим для крепления на ремне, 1 держатель бит, 4 цветных зажима	x	x	–	–	–
1/1 вкладыша для кейса L-BOXX под инструмент и зарядное устройство (2 608 438 115)	–	–	–	–	x
1/2 вкладыша для кейса L-BOXX под принадлежности (2 608 438 129)	–	–	x	x	–
1/2 вкладыша для кейса L-BOXX под инструмент (2 608 438 093)	x	x	x	x	–
1/2 вкладыша для кейса L-BOXX под принадлежности (2 608 438 102)	–	x	–	–	–
2 аккумулятора Li-Ion емкостью 4,0 А•ч (1 600 Z00 033)	–	x	x	x	x
L-BOXX 136 (1 600 A00 1RR)	–	x	x	x	x
Аккумулятор и зарядное устройство в комплект поставки не входят	x	–	–	–	–
Быстрозарядное устройство AL 1860 CV (2 607 225 322)	–	x	x	x	x
Дополнительная рукоятка 2 609 199 662	–	–	–	–	x
Исполнение Solo	x	–	–	–	–
Картонная упаковка (L-BOXX-ready)	x	–	–	–	–
Насадка-перфоратор GHA FC2 (1 600 A00 3NF)	–	–	x	–	–
Сверлильный патрон-насадка GFA FC2 13 мм (1 600 A00 1SL)	–	–	x	x	–
Угловая насадка GWA FC2 (1 600 A00 1SK)	–	–	x	–	–
Эксцентриковая насадка GEA FC2 (1 600 A00 1SJ)	–	–	x	–	–



Аккумуляторные дрели-шурупверты

GSR 18-2-LI
Professional

GSR 18 V-LI
Professional

GSR 18 V-LI
Professional





с аккумулятором емкостью 4,0 А·ч

с беспроводной системой зарядки

Технические данные	0 601 9B7 ...	0 601 866 ...	0 601 866 ...
Напряжение аккумулятора	18 В	18 В	18 В
Макс. крутящий момент (жесткое/мягкое завор.)	38 / 17 Н·м	67 / 28 Н·м	60 / 23 Н·м
Число ступеней крутящего момента	20+1	18+1	18+1
Число оборотов холостого хода (1-я/2-я скорость)	0 – 450 / 1.400 об/мин	0 – 500 / 1.700 об/мин	0 – 500 / 1.700 об/мин
Макс. Ø шурупов	7 мм	8 мм	8 мм
Макс. Ø отверстия в древесине	30 мм	35 мм	32 мм
Макс. диам. отверстия в стали	10 мм	13 мм	13 мм
Диапазон хвостовиков для сверлильного патрона, мин./макс.	1 / 10 мм	1,5 / 13 мм	1,5 / 13 мм
Диаметр резьбы шпинделя	1/2"	1/2"	1/2"
Вес с аккумулятором	1,3 кг	1,8 кг	1,8 кг
Комплект поставки	... 300	... 301	... 10H
1/2 вкладыша для кейса L-BOXX под инструмент (2 608 438 093)	-	-	x
1/2 вкладыша для кейса L-BOXX под инструмент и зарядное устройство (2 608 438 092)	x	x	-
1/2 вкладыша для кейса L-BOXX под принадлежности (2 608 438 102)	-	-	x
2 аккумулятора Li-Ion емкостью 1,5 А·ч (1 600 Z00 035)	x	x	-
2 аккумулятора Li-Ion емкостью 4,0 А·ч (1 600 Z00 038)	-	-	x
2 аккумулятора Li-Ion емкостью 2,0 А·ч с технологией беспроводной зарядки GBA 18 В 2,0 А·ч MW-B (1 600 A00 3NC)	-	-	-
L-BOXX 136 (1 600 A00 1RR)	x	-	x
Быстрозарядное устройство AL 1820 CV (2 607 225 424)	x	x	-
Быстрозарядное устройство AL 1860 CV (2 607 225 322)	-	-	x
Вкладыш для L-BOXX 136	-	-	-
Зарядное устройство для беспроводной зарядки GAL 1830 W	-	-	x
Картон	-	x	-



Аккумуляторные дрели-шурупверты	GSR 18 V-EC Professional	GSR 18 V-EC Professional
	 с аккумулятором емкостью 5,0 А·ч	 с аккумулятором емкостью 4,0 А·ч
Технические данные	—	0 601 9D6 ...
Напряжение аккумулятора	18 В	18 В
Макс. крутящий момент (жесткое/мягкое завор.)	50 / 31 Н·м	50 / 31 Н·м
Число ступеней крутящего момента	18+1	18+1
Число оборотов холостого хода (1-я/2-я скорость)	0 – 500 / 0 – 1.700 об/мин	0 – 500 / 0 – 1.700 об/мин
Макс. Ø шурупов	10 мм	10 мм
Макс. Ø отверстия в древесине	38 мм	38 мм
Макс. диам. отверстия в стали	13 мм	13 мм
Диапазон хвостовиков для сверлильного патрона, мин./макс.	1,5 / 13 мм	1,5 / 13 мм
Диаметр резьбы шпинделя	1/2"	1/2"
Вес с аккумулятором	1,9 кг	1,9 кг
Комплект поставки		... 100 ... 101
1 зажим для крепления на ремне, 1 держатель бит, 4 цветных зажима	–	× ×
1/2 вкладыша для кейса L-BOXX под инструмент (2 608 438 093)	–	× ×
1/2 вкладыша для кейса L-BOXX под принадлежности (2 608 438 102)	–	– ×
2 аккумулятора Li-Ion емкостью 4,0 А·ч (1 600 Z00 038)	–	– ×
L-BOXX 136 (1 600 A00 1RR)	–	– ×
Аккумулятор и зарядное устройство в комплект поставки не входят	–	× –
Быстрозарядное устройство AL 1860 CV (2 607 225 322)	–	– ×
Исполнение Solo	–	× –
Картонная упаковка (L-BOXX-ready)	–	× –



Аккумуляторные дрели-шурупверты

GSR 18 V-EC
Professional

GSR 18 V-EC FC2
Professional



с беспроводной системой зарядки



Технические данные

	—	0 601 9E1 ...
Напряжение аккумулятора	18 В	18 В
Макс. крутящий момент (жесткое/мягкое завор.)	50 / 26 Н·м	50 / 31 Н·м
Число ступеней крутящего момента	18+1	18+1
Число оборотов холостого хода (1-я/2-я скорость)	0 – 500 / 0 – 1.700 об/мин	0 – 500 / 0 – 1.700 об/мин
Макс. Ø шурупов	10 мм	10 мм
Макс. Ø отверстия в древесине	38 мм	38 мм
Макс. диам. отверстия в стали	13 мм	13 мм
Диапазон хвостовиков для сверлильного патрона, мин./макс.	1,5 / 13 мм	1,5 / 13 мм
Диаметр резьбы шпинделя	1/2"	–
Вес с аккумулятором	1,8 кг	1,7 кг

Комплект поставки

	... 100	... 101
1/2 вкладыш для кейса L-BOXX под принадлежности (2 608 438 129)	–	×
1/2 вкладыша для кейса L-BOXX под инструмент (2 608 438 093)	–	×
2 аккумулятора Li-Ion емкостью 4,0 А·ч (1 600 Z00 038)	–	×
L-BOXX 136 (1 600 A00 1RR)	–	×
Быстрозарядное устройство AL 1860 CV (2 607 225 322)	–	×
Насадка-перфоратор GHA FC2 (1 600 A00 3NF)	–	–
Сверлильный патрон-насадка GFA FC2 13 мм (1 600 A00 1SL)	–	×
Угловая насадка GWA FC2 (1 600 A00 1SK)	–	–
Эксцентриковая насадка GEA FC2 (1 600 A00 1SJ)	–	–



Аккумуляторные дрели-шурупверты	GSR 18 VE-2-LI Professional	GSR 18 VE-2-LI Professional
	 с аккумулятором емкостью 5,0 А·ч	 с аккумулятором емкостью 4,0 А·ч
Технические данные	—	0 601 9D9 ...
Напряжение аккумулятора	18 В	18 В
Макс. крутящий момент (жесткое/мягкое завор.)	80 / 47 Н·м	80 / 47 Н·м
Число ступеней крутящего момента	25+1	25+1
Число оборотов холостого хода (1-я/2-я скорость)	0 – 400 / 1.700 об/мин	0 – 400 / 1.700 об/мин
Макс. Ø шурупов	12 мм	12 мм
Макс. Ø отверстия в древесине	50 мм	50 мм
Макс. диам. отверстия в стали	13 мм	13 мм
Диапазон хвостовиков для сверлильного патрона, мин./макс.	1,5 / 13 мм	1,5 / 13 мм
Диаметр резьбы шпинделя	1/2"	1/2"
Вес с аккумулятором	2,4 кг	2,4 кг
Комплект поставки		... 100
1/1 вкладыша для кейса L-BOXX под инструмент и зарядное устройство (2 608 438 115)	-	x
2 аккумулятора Li-Ion емкостью 4,0 А·ч (1 600 Z00 038)	-	x
L-BOXX 136 (1 600 A00 1RR)	-	x
Быстрозарядное устройство AL 1860 CV (2 607 225 322)	-	x
Дополнительная рукоятка 2 609 199 662	-	x



Аккумуляторные шуруповерты по гипсокартону

GSR 18 V-EC TE
Professional

GSR 18 V-EC TE
Professional

GSR 18 V-EC TE
Professional

GSR 18 V-ECTE + MA 55
Professional



с беспроводной системой зарядки

с аккумулятором емкостью 4,0 А·ч

с аккумулятором емкостью 2,0 А·ч

с аккумулятором емкостью 4,0 А·ч

Технические данные	0 601 9C8 ...	0 601 9C8 ...	—	0 601 9C8 ...
Макс. крутящий момент (жесткое/мягкое завор.)	25 / 5 Н·м	25 / 5 Н·м	25 / 5 Н·м	25 / 5 Н·м
Частота вращения на холостом ходу	0 – 4.200 об/мин	0 – 4.200 об/мин	0 – 4.200 об/мин	0 – 4.200 об/мин
Напряжение аккумулятора	18 В	18 В	18 В	18 В
Ёмкость аккумулятора	2,0 А·ч	4,0 А·ч	2,0 А·ч	4,0 А·ч
Патрон	Внутренний шестигранник 1/4"	Внутренний шестигранник 1/4"	Внутренний шестигранник 1/4"	Внутренний шестигранник 1/4"
Вес с аккумулятором	1,5 кг	1,6 кг	1,3 кг	1,9 кг
Комплект поставки	... 005	... 001		... 000
1 бита (PH2)	×	×	–	×
2 аккумулятора Li-Ion емкостью 4,0 А·ч (1 600 Z00 038)	–	×	–	×
2 аккумулятора Li-Ion емкостью 2,0 А·ч с технологией беспроводной зарядки GBA 18 В 2,0 А·ч MW-B (1 600 A00 3NC)	×	–	–	–
L-BOXX 136 (1 600 A00 1RR)	×	×	–	×
Быстрозарядное устройство AL 1860 CV (2 607 225 322)	–	×	–	×
Вкладыш для L-BOXX (2 608 438 113)	×	×	–	×
Зарядное устройство для беспроводной зарядки GAL 1830 W	×	–	–	–
Магазинная насадка с битой (1 600 Z00 00Y)	–	–	–	×
Ограничитель глубины (2 600 460 058)	×	×	–	×
Универсальный держатель, магнитный (2 607 002 584)	×	×	–	×



Аккумуляторные дрели-шурупверты	GSR 36 VE-2-LI Professional	GSR 36 VE-2-LI Professional
	 с аккумулятором емкостью 4,0 А•ч	 с аккумулятором емкостью 2,0 А•ч
Технические данные	0 601 9C0 ...	—
Напряжение аккумулятора	36 В	36 В
Макс. крутящий момент (жесткое/мягкое завор.)	100 / 60 Н•м	100 / 60 Н•м
Число ступеней крутящего момента	25+1	25+1
Число оборотов холостого хода (1-я/2-я скорость)	0 – 420 / 0 – 1.800 об/мин	0 – 420 / 0 – 1.800 об/мин
Макс. Ø шурупов	12 мм	12 мм
Макс. Ø отверстия в древесине	102 мм	102 мм
Макс. диам. отверстия в стали	16 мм	16 мм
Диапазон хвостовиков для сверлильного патрона, мин./макс.	1,5 / 13 мм	1,5 / 13 мм
Вес с аккумулятором	3,3 кг	2,7 кг
Комплект поставки	... 100	
1/1 вкладыша для кейса L-BOXX под инструмент (2 608 438 111)	x	-
1/2 вкладыша для кейса L-BOXX под зарядное устройство (2 608 438 112)	x	-
2 аккумулятора Li-Ion емкостью 4,0 А•ч (1 600 Z00 03C)	x	-
L-BOXX 238 (1 600 A00 1RS)	x	-
Быстрозарядное устройство AL 3640 CV (2 607 225 100)	x	-
Дополнительная рукоятка (№ запасной части 2 609 199 583)	x	-



Аккумуляторные ударные дрели-шурупверты

GSB 14,4-2-LI
Professional

GSB 14,4 V-LI
Professional



с аккумулятором емкостью 4,0 А·ч



Технические данные

0 601 9C7 ...

0 601 867 ...

Напряжение аккумулятора	14,4 В	14,4 В
Макс. крутящий момент (жесткое/мягкое завор.)	35 / 17 Н·м	60 / 25 Н·м
Число ступеней крутящего момента	20+1	18+1
Число оборотов холостого хода (1-я/2-я скорость)	0 – 400 / 1.300 об/мин	0 – 500 / 1.600 об/мин
Макс. Ø шурупов	7 мм	7 мм
Макс. Ø отверстия в древесине	30 мм	32 мм
Макс. диам. отверстия в стали	10 мм	13 мм
Диапазон хвостовиков для сверлильного патрона, мин./макс.	1 / 10 мм	1,5 / 13 мм
Диаметр резьбы шпинделя	1/2"	1/2"
Вес с аккумулятором	1,3 кг	1,8 кг
Комплект поставки	... 001	... 00D
1/2 вкладыша для кейса L-BOXX под инструмент (2 608 438 093)	–	×
1/2 вкладыша для кейса L-BOXX под инструмент и зарядное устройство (2 608 438 092)	×	–
1/2 вкладыша для кейса L-BOXX под принадлежности (2 608 438 102)	–	×
2 аккумулятора Li-Ion емкостью 1,5 А·ч (1 600 Z00 030)	×	–
2 аккумулятора Li-Ion емкостью 4,0 А·ч (1 600 Z00 033)	–	×
L-BOXX 136 (1 600 A00 1RR)	–	×
Бита	×	–
Быстрозарядное устройство AL 1820 CV (2 607 225 424)	×	–
Быстрозарядное устройство AL 1860 CV (2 607 225 322)	–	×
Картон	×	–



Аккумуляторные ударные дрели-шурупверты	GSB 14,4 V-EC Professional	GSB 14,4 VE-2-LI Professional
	 с аккумулятором емкостью 4,0 А·ч	 с аккумулятором емкостью 4,0 А·ч
Технические данные	0 601 9D7 ...	0 601 9D9 ...
Напряжение аккумулятора	14,4 В	14,4 В
Макс. крутящий момент (жесткое/мягкое завор.)	46 / 28 Н·м	80 / 36 Н·м
Число ступеней крутящего момента	18+1	25+1
Число оборотов холостого хода (1-я/2-я скорость)	0 – 500 – 1.600 об/мин	0 – 440 / 1.850 об/мин
Макс. Ø шурупов	8 мм	10 мм
Макс. Ø отверстия в древесине	35 мм	40 мм
Макс. диам. отверстия в стали	13 мм	13 мм
Диапазон хвостовиков для сверлильного патрона, мин./макс.	1,5 / 13 мм	1,5 / 13 мм
Диаметр резьбы шпинделя	1/2"	1/2"
Вес с аккумулятором	1,8 кг	2,4 кг
Комплект поставки	... 000	... 200
1 зажим для крепления на ремне, 1 держатель бит, 4 цветных зажима	x	x
1/1 вкладыша для кейса L-BOXX под инструмент и зарядное устройство (2 608 438 115)	-	x
1/2 вкладыша для кейса L-BOXX под инструмент (2 608 438 093)	x	x
1/2 вкладыша для кейса L-BOXX под принадлежности (2 608 438 102)	-	x
2 аккумулятора Li-Ion емкостью 4,0 А·ч (1 600 Z00 033)	-	x
L-BOXX 136 (1 600 A00 1RR)	-	x
Аккумулятор и зарядное устройство в комплект поставки не входят	x	-
Быстрозарядное устройство AL 1860 CV (2 607 225 322)	-	x
Дополнительная рукоятка 2 609 199 662	-	x
Исполнение Solo	x	-
Картонная упаковка (L-BOXX-ready)	x	-



Аккумуляторные ударные дрели-шурупверты





GSB 18-2-LI
ProfessionalGSB 18 V-LI
ProfessionalGSB 18 V-LI
Professional

с аккумулятором емкостью 4,0 А•ч

с беспроводной системой зарядки

Технические данные	—	0 601 867 ...	0 601 867 ...
Напряжение аккумулятора	18 В	18 В	18 В
Макс. крутящий момент (жесткое/мягкое завор.)	39 / 18 Н•м	67 / 28 Н•м	60 / 23 Н•м
Число ступеней крутящего момента	20+1	18+1	18+1
Число оборотов холостого хода (1-я/2-я скорость)	0 – 450 / 1.400 об/мин	0 – 500 / 1.700 об/мин	0 – 500 / 1.700 об/мин
Макс. число ударов	19.500 уд/мин	25.500 уд/мин	25.500 уд/мин
Макс. Ø шурупов	7 мм	8 мм	8 мм
Макс. Ø отверстия в древесине	30 мм	35 мм	32 мм
Макс. диам. отверстия в стали	10 мм	13 мм	13 мм
Макс. Ø отверстия в кирпичной кладке	10 мм	13 мм	13 мм
Диапазон хвостовиков для сверлильного патрона, мин./макс.	1 / 10 мм	1,5 / 13 мм	1,5 / 13 мм
Диаметр резьбы шпинделя	1/2"	1/2"	1/2"
Вес с аккумулятором	1,4 кг	1,9 кг	1,8 кг
Комплект поставки		... 10F	... 10K
1/2 вкладыша для кейса L-VOXX под инструмент (2 608 438 093)	–	×	–
1/2 вкладыша для кейса L-VOXX под принадлежности (2 608 438 102)	–	×	–
2 аккумулятора Li-Ion емкостью 4,0 А•ч (1 600 Z00 038)	–	×	–
2 аккумулятора Li-Ion емкостью 2,0 А•ч с технологией беспроводной зарядки GBA 18 В 2,0 А•ч MW-B (1 600 A00 3NC)	–	–	×
L-VOXX 136 (1 600 A00 1RR)	–	×	×
Быстрозарядное устройство AL 1860 CV (2 607 225 322)	–	×	–
Вкладыш для L-VOXX 136	–	–	×
Зарядное устройство для беспроводной зарядки GAL 1830 W	–	–	×



Аккумуляторные ударные дрели-шурупверты	GSB 18 V-EC Professional	GSB 18 V-EC Professional	GSB 18 V-EC Professional
			
	с аккумулятором емкостью 5,0 А·ч	с аккумулятором емкостью 4,0 А·ч	с беспроводной системой зарядки
Технические данные	—	0 601 9D7 ...	0 601 9D7 ...
Напряжение аккумулятора	18 В	18 В	18 В
Макс. крутящий момент (жесткое/мягкое завор.)	50 / 31 Н·м	50 / 31 Н·м	50 / 26 Н·м
Число ступеней крутящего момента	18+1	18+1	18+1
Число оборотов холостого хода (1-я/2-я скорость)	0 – 500 / 0 – 1.700 об/мин	0 – 500 / 0 – 1.700 об/мин	0 – 500 / 0 – 1.700 об/мин
Макс. число ударов	25.500 уд/мин	25.500 уд/мин	25.500 уд/мин
Макс. Ø шурупов	10 мм	10 мм	10 мм
Макс. Ø отверстия в древесине	38 мм	38 мм	38 мм
Макс. диам. отверстия в стали	13 мм	13 мм	13 мм
Макс. Ø отверстия в кирпичной кладке	13 мм	13 мм	13 мм
Диапазон хвостовиков для сверлильного патрона, мин./макс.	1,5 / 13 мм	1,5 / 13 мм	1,5 / 13 мм
Диаметр резьбы шпинделя	1/2"	1/2"	1/2"
Вес с аккумулятором	1,9 кг	1,9 кг	1,9 кг
Комплект поставки		... 100	... 101
1 зажим для крепления на ремне, 1 держатель бит, 4 цветных зажима	–	×	×
1/2 вкладыша для кейса L-BOXX под инструмент (2 608 438 093)	–	×	×
1/2 вкладыша для кейса L-BOXX под принадлежности (2 608 438 102)	–	–	×
2 аккумулятора Li-Ion емкостью 4,0 А·ч (1 600 Z00 038)	–	–	×
2 аккумулятора Li-Ion емкостью 2,0 А·ч с технологией беспроводной зарядки GBA 18 В 2,0 А·ч MW-B (1 600 A00 3NC)	–	–	×
L-BOXX 136 (1 600 A00 1RR)	–	–	×
Аккумулятор и зарядное устройство в комплект поставки не входят	–	×	–
Быстрозарядное устройство AL 1860 CV (2 607 225 322)	–	–	×
Вкладыш для L-BOXX 136	–	–	×
Зарядное устройство для беспроводной зарядки GAL 1830 W	–	–	×
Исполнение Solo	–	×	–
Картонная упаковка (L-BOXX-ready)	–	×	–



Аккумуляторные ударные дрели-шурупверты

GSB 18 VE-2-LI
Professional

GSB 18 VE-2-LI
Professional



с аккумулятором емкостью 5,0 А·ч

с аккумулятором емкостью 4,0 А·ч

Технические данные

Технические данные	—	0 601 9D9 ...
Напряжение аккумулятора	18 В	18 В
Макс. крутящий момент (жесткое/мягкое завор.)	85 / 42 Н·м	85 / 42 Н·м
Число ступеней крутящего момента	25+1	25+1
Число оборотов холостого хода (1-я/2-я скорость)	0 – 440 / 1.850 об/мин	0 – 440 / 1.850 об/мин
Макс. число ударов	27.750 уд/мин	27.750 уд/мин
Макс. Ø шурупов	10 мм	10 мм
Макс. Ø отверстия в древесине	45 мм	45 мм
Макс. диам. отверстия в стали	13 мм	13 мм
Макс. Ø отверстия в кирпичной кладке	16 мм	16 мм
Диапазон хвостовиков для сверлильного патрона, мин./макс.	1,5 / 13 мм	1,5 / 13 мм
Диаметр резьбы шпинделя	1/2"	1/2"
Вес с аккумулятором	2,5 кг	2,5 кг

Комплект поставки

Комплект поставки	—	... 300
1/1 вкладыша для кейса L-VOXX под инструмент и зарядное устройство (2 608 438 115)	–	×
2 аккумулятора Li-Ion емкостью 4,0 А·ч (1 600 Z00 038)	–	×
L-VOXX 136 (1 600 A00 1RR)	–	×
Быстрозарядное устройство AL 1860 CV (2 607 225 322)	–	×
Дополнительная рукоятка 2 609 199 662	–	×



Аккумуляторные ударные дрели-шурупверты	GSB 36 VE-2-LI Professional	GSB 36 VE-2-LI Professional
	 с аккумулятором емкостью 4,0 А·ч	 с аккумулятором емкостью 2,0 А·ч
Технические данные	0 601 9C1 ...	—
Напряжение аккумулятора	36 В	36 В
Макс. крутящий момент (жесткое/мягкое завор.)	100 / 60 Н·м	100 / 60 Н·м
Число ступеней крутящего момента	25+1	25+1
Число оборотов холостого хода (1-я/2-я скорость)	0 – 420 / 0 – 1.800 об/мин	0 – 420 / 0 – 1.800 об/мин
Макс. число ударов	27.000 уд/мин	27.000 уд/мин
Макс. Ø шурупов	12 мм	12 мм
Макс. Ø отверстия в древесине	102 мм	102 мм
Макс. диам. отверстия в стали	16 мм	16 мм
Макс. Ø отверстия в кирпичной кладке	20 мм	20 мм
Диапазон хвостовиков для сверлильного патрона, мин./макс.	1,5 / 13 мм	1,5 / 13 мм
Вес с аккумулятором	3,4 кг	2,8 кг
Комплект поставки	... 100	
1/1 вкладыша для кейса L-BOXX под инструмент (2 608 438 111)	x	–
1/2 вкладыша для кейса L-BOXX под зарядное устройство (2 608 438 112)	x	–
2 аккумулятора Li-Ion емкостью 4,0 А·ч (1 600 Z00 03С)	x	–
L-BOXX 238 (1 600 A00 1RS)	x	–
Быстрозарядное устройство AL 3640 CV (2 607 225 100)	x	–
Дополнительная рукоятка (№ запасной части 2 609 199 583)	x	–



Аккумуляторные ударные гайковерты

GDR 14,4-LI Professional

с аккумулятором емкостью 1,5 А·ч

GDR 14,4 V-LI Professional

с аккумулятором емкостью 4,0 А·ч

GDR 14,4 V-LI Professional

с аккумулятором емкостью 1,5 А·ч

GDR 14,4 V-LI MF Professional

с аккумулятором емкостью 4,0 А·ч



Технические данные

Напряжение аккумулятора	14,4 В	14,4 В	14,4 В	14,4 В
Макс. крутящий момент (жесткое заворачивание шурупов)	120 Н·м	150 Н·м	150 Н·м	150 Н·м
Частота вращения на холостом ходу	0 – 2.600 об/мин	0 – 2.800 об/мин	0 – 2.800 об/мин	-
Номинальное число ударов	0 – 3.000 уд/мин	0 – 3.200 уд/мин	0 – 3.200 уд/мин	0 – 3.200 уд/мин
Диам. шурупов	М 4 – М 12	М 6 – М 14	М 6 – М 14	М 6 – М 14
Патрон	Внутренний шестигранник 1/4"	Внутренний шестигранник 1/4"	Внутренний шестигранник 1/4"	Внутренний шестигранник 1/4"
Вес с аккумулятором	1,3 кг	1,6 кг	1,4 кг	1,8 кг

Комплект поставки

1/1 вкладыша для кейса L-BOXX под инструмент и зарядное устройство (2 608 438 007)	-	×	-	-
2 аккумулятора Li-Ion емкостью 4,0 А·ч (1 600 Z00 033)	-	×	-	-
L-BOXX 136 (1 600 A00 1RR)	-	×	-	-
Быстрозарядное устройство AL 1860 CV (2 607 225 322)	-	×	-	-



Аккумуляторные ударные гайковерты	GDR 18-LI Professional	GDR 18 V-LI MF Professional
	 с аккумулятором емкостью 1,5 А·ч	 с аккумулятором емкостью 4,0 А·ч
Технические данные	–	–
Напряжение аккумулятора	18 В	18 В
Макс. крутящий момент (жесткое заворачивание шурупов)	130 Н·м	160 Н·м
Частота вращения на холостом ходу	0 – 2.600 об/мин	–
Номинальное число ударов	0 – 3.000 уд/мин	0 – 3.200 уд/мин
Диам. шурупов	М 4 – М 12	М 6 – М 14
Патрон	Внутренний шестигранник 1/4"	Внутренний шестигранник 1/4"
Вес с аккумулятором	1,3 кг	1,9 кг
Комплект поставки	–	–
–	–	–
–	–	–
–	–	–
–	–	–
–	–	–
–	–	–
–	–	–
–	–	–
–	–	–
–	–	–
–	–	–
–	–	–



Аккумуляторный ударный гайковерт



GDR 18 V-LI
Professional



с аккумулятором емкостью 4,0 А•ч

GDR 18 V-LI
Professional



с аккумулятором емкостью 1,5 А•ч

GDR 18 V-LI
Professional



с беспроводной системой зарядки

Технические данные

Технические данные	0 601 9A1 ...	—	0 601 9A1 ...
Напряжение аккумулятора	18 В	18 В	18 В
Макс. крутящий момент (жесткое заворачивание шурупов)	160 Н•м	160 Н•м	160 Н•м
Частота вращения на холостом ходу	0 – 2.800 об/мин	0 – 2.800 об/мин	0 – 2.800 об/мин
Номинальное число ударов	0 – 3.200 уд/мин	0 – 3.200 уд/мин	0 – 3.200 уд/мин
Диам. шурупов	М 6 – М 14	М 6 – М 14	М 6 – М 14
Патрон	Внутренний шестигранник 1/4"	Внутренний шестигранник 1/4"	Внутренний шестигранник 1/4"
Вес с аккумулятором	1,7 кг	1,5 кг	1,7 кг

Комплект поставки

Комплект поставки	... 30E	—	... 30H
1/1 вкладыша для кейса L-BOXX под инструмент и зарядное устройство (2 608 438 007)	×	–	–
1/2 вкладыша для кейса L-BOXX под инструмент (2 608 438 093)	–	–	×
1/2 вкладыша для кейса L-BOXX под принадлежности (2 608 438 102)	–	–	×
2 аккумулятора Li-Ion емкостью 4,0 А•ч (1 600 Z00 038)	×	–	–
2 аккумулятора Li-Ion емкостью 2,0 А•ч с технологией беспроводной зарядки GBA 18 В 2,0 А•ч MW-B (1 600 A00 3NC)	–	–	×
L-BOXX 136 (1 600 A00 1RR)	×	–	×
Быстрозарядное устройство AL 1860 CV (2 607 225 322)	×	–	–
Зарядное устройство для беспроводной зарядки GAL 1830 W	–	–	×
Монтажная рама для зарядного устройства	–	–	×



Насадки FlexiClick	GFA FC2 Professional	GWA FC2 Professional	GEA FC2 Professional	GHA FC2 Professional
				
Технические данные	1 600 A00 ...	1 600 A00 ...	1 600 A00 ...	–
Вес	0,3 кг	0,6 кг	0,4 кг	0,8 кг
Размер	84x48x51 мм	95x48x98 мм	91x48x61 мм	146x58x58 мм
Угловой размер	31 мм	–	11 мм	–
Диапазон хвостовиков для сверлильного патрона, мин./Макс.	13 мм	13 мм	–	–
Макс. энергия единичного удара	–	–	–	1 Дж
Частота ударов при номинальной частоте вращения (14,4 В)	–	–	–	0 – 4.500 уд/мин
Номинальная частота вращения (14,4 В)	–	–	–	0 – 1.600 об/мин
Комплект поставки	... 1SL	... 1SK	... 1SJ	
Картон	x	x	x	–

Аккумуляторные ударные гайковерты	GDS 14,4 V-LI Professional	GDS 14,4 V-LI Professional
		
	с аккумулятором емкостью 4,0 А•ч	с аккумулятором емкостью 1,5 А•ч
Технические данные	0 601 9A1 ...	–
Напряжение аккумулятора	14,4 В	14,4 В
Макс. крутящий момент (жесткое заворачивание шурупов)	170 Н•м	170 Н•м
Частота вращения на холостом ходу	0 – 2.800 об/мин	0 – 2.800 об/мин
Номинальное число ударов	0 – 3.200 уд/мин	0 – 3.200 уд/мин
Диам. шурупов	М 6 – М 16	М 6 – М 16
Патрон	Наружный четырехгранник 1/2"	Наружный четырехгранник 1/2"
Вес с аккумулятором	1,6 кг	1,4 кг
Комплект поставки	... T06	
1/1 вкладыша для кейса L-BOXX под инструмент и зарядное устройство (2 608 438 007)	x	–
2 аккумулятора Li-Ion емкостью 4,0 А•ч (1 600 Z00 033)	x	–
L-BOXX 136 (1 600 A00 1RR)	x	–
Быстрозарядное устройство AL 1860 CV (2 607 225 322)	x	–

Аккумуляторные ударные гайковерты



GDS 18 V-LI
Professional



с аккумулятором емкостью 4,0 А·ч

GDS 18 V-LI
Professional



с беспроводной системой зарядки

GDS 18 V-LI HT
Professional





с аккумулятором емкостью 4,0 А·ч

Технические данные

Технические данные	0 601 9A1 ...	0 601 9A1 ...	0 601 9B1 ...
Напряжение аккумулятора	18 В	18 В	18 В
Макс. крутящий момент (жесткое заворачивание шурупов)	180 Н·м	180 Н·м	650 Н·м
Частота вращения на холостом ходу	0 – 2.800 об/мин	0 – 2.800 об/мин	0 – 1.900 об/мин
Номинальное число ударов	0 – 3.200 уд/мин	0 – 3.200 уд/мин	0 – 2.100 уд/мин
Диам. шурупов	М 6 – М 16	М 6 – М 16	М 12 – М 20
Патрон	Наружный четырехгранник 1/2"	Наружный четырехгранник 1/2"	Наружный четырехгранник 1/2"
Вес с аккумулятором	1,7 кг	1,7 кг	3,0 кг
Комплект поставки	... S0B	... S0G	... 300 ... 303
1/1 вкладыша для кейса L-BOXX под инструмент и зарядное устройство (2 608 438 006)	-	-	- x
1/1 вкладыша для кейса L-BOXX под инструмент и зарядное устройство (2 608 438 007)	x	-	- -
1/2 вкладыша для кейса L-BOXX под инструмент (2 608 438 093)	-	x	- -
1/2 вкладыша для кейса L-BOXX под принадлежности (2 608 438 102)	-	x	- -
2 аккумулятора Li-Ion емкостью 4,0 А·ч (1 600 Z00 038)	x	-	- x
2 аккумулятора Li-Ion емкостью 2,0 А·ч с технологией беспроводной зарядки GBA 18 В 2,0 А·ч MW-B (1 600 A00 3NC)	-	x	- -
L-BOXX 136 (1 600 A00 1RR)	x	x	- x
Быстрозарядное устройство AL 1860 CV (2 607 225 322)	x	-	- x
Зарядное устройство для беспроводной зарядки GAL 1830 W	-	x	- -
Исполнение Solo	-	-	x -
Картон	-	-	x -
Монтажная рама для зарядного устройства	-	x	- -



Аккумуляторные ударные гайковерты	GDХ 14,4 V-LI Professional	GDХ 14,4 V-LI Professional
	 с аккумулятором емкостью 4,0 А·ч	 с аккумулятором емкостью 1,5 А·ч
Технические данные	0 601 9B8 ...	—
Напряжение аккумулятора	14,4 В	14,4 В
Макс. крутящий момент (жесткое заворачивание шурупов)	170 Н·м	170 Н·м
Частота вращения на холостом ходу	0 – 2.800 об/мин	0 – 2.800 об/мин
Номинальное число ударов	0 – 3.200 уд/мин	0 – 3.200 уд/мин
Диам. шурупов	с наружным четырехгранником 1/2": М 6 – М 16	с наружным четырехгранником 1/2": М 6 – М 16
Патрон	Внутренний шестигранник 1/4" + наружный четырехгранник 1/2"	Внутренний шестигранник 1/4" + наружный четырехгранник 1/2"
Вес с аккумулятором	1,7 кг	1,5 кг
Комплект поставки	... 004	
1/1 вкладыша для кейса L-BOXX под инструмент и зарядное устройство (2 608 438 007)	×	—
2 аккумулятора Li-Ion емкостью 4,0 А·ч (1 600 Z00 033)	×	—
L-BOXX 136 (1 600 A00 1RR)	×	—
Быстрозарядное устройство AL 1860 CV (2 607 225 322)	×	—



Аккумуляторный ударный гайковерт

GDX 18 V-Li
Professional

GDX 18 V-Li
Professional

GDX 18 V-Li
Professional





с аккумулятором емкостью 4,0 А•ч

с аккумулятором емкостью 1,5 А•ч

с беспроводной системой зарядки

Технические данные	0 601 9B8 104	0 601 9B8 101	... 108
Напряжение аккумулятора	18 В		18 В	18 В
Макс. крутящий момент (жесткое заворачивание шурупов)	180 Н•м		180 Н•м	180 Н•м
Частота вращения на холостом ходу	0 – 2.800 об/мин		0 – 2.800 об/мин	0 – 2.800 об/мин
Номинальное число ударов	0 – 3.200 уд/мин		0 – 3.200 уд/мин	0 – 3.200 уд/мин
Диам. шурупов	с наружным четырехгранником 1/2": М6 – М16		с наружным четырехгранником 1/2": М6 – М16	с наружным четырехгранником 1/2": М6 – М16
Патрон	Внутренний шестигранник 1/4" + наружный четырехгранник 1/2"		Внутренний шестигранник 1/4" + наружный четырехгранник 1/2"	Внутренний шестигранник 1/4" + наружный четырехгранник 1/2"
Вес с аккумулятором	1,8 кг		1,6 кг	1,8 кг
Комплект поставки	... 101	... 104	0 601 9B8 101	... 108
1/1 вкладыша для кейса L-BOXX под инструмент и зарядное устройство (2 608 438 007)	-	x	-	-
1/2 вкладыша для кейса L-BOXX под инструмент (2 608 438 093)	-	-	-	x
1/2 вкладыша для кейса L-BOXX под принадлежности (2 608 438 102)	-	-	-	x
2 аккумулятора Li-Ion емкостью 4,0 А•ч (1 600 Z00 038)	-	x	-	-
2 аккумулятора Li-Ion емкостью 2,0 А•ч с технологией беспроводной зарядки GBA 18 В 2,0 А•ч MW-B (1 600 A00 3NC)	-	-	-	x
L-BOXX 136 (1 600 A00 1RR)	-	x	-	x
Быстрозарядное устройство AL 1860 CV (2 607 225 322)	-	x	-	-
Зарядное устройство для беспроводной зарядки GAL 1830 W	-	-	-	x
Исполнение Solo	x	-	x	-
Картон	x	-	x	-
Монтажная рама для зарядного устройства	-	-	-	x



Аккумуляторные ударные гайковерты	GDХ 14,4 V-EC Professional	GDХ 14,4 V-EC Professional
	 с аккумулятором емкостью 4,0 А·ч	
Технические данные	0 601 9B9 ...	0 601 9B9 ...
Напряжение аккумулятора	14,4 В	14,4 В
Макс. крутящий момент (жесткое заворачивание шурупов)	175 Н·м	175 Н·м
Частота вращения на холостом ходу	0 – 2.800 об/мин	0 – 2.800 об/мин
Номинальное число ударов	0 – 3.200 уд/мин	0 – 3.200 уд/мин
Диам. шурупов	М 6 – М 16	М 6 – М 16
Патрон	Внутренний шестигранник 1/4" + наружный четырехгранник 1/2"	Внутренний шестигранник 1/4" + наружный четырехгранник 1/2"
Вес с аккумулятором	1,6 кг	1,6 кг
Комплект поставки	... 000	... 002
1/2 вкладыша для кейса L-BOXX под инструмент и зарядное устройство (2 608 438 092)	×	×
2 аккумулятора Li-Ion емкостью 4,0 А·ч (1 600 Z00 033)	×	–
L-BOXX 136 (1 600 A00 1RR)	×	–
Аккумулятор и зарядное устройство в комплект поставки не входят	–	×
Быстрозарядное устройство AL 1860 CV (2 607 225 322)	×	–
Вкладыш для L-BOXX под принадлежности (2 608 438 102)	×	–
Картон	–	×



Аккумуляторный ударный гайковерт

GDX 18 V-EC
Professional

GDX 18 V-EC
Professional

GDX 18 V-EC
Professional





с аккумулятором емкостью 4,0 А·ч



с беспроводной системой зарядки

Технические данные

Технические данные	0 601 9B9 ...	0 601 9B9 ...	0 601 9B9 ...
Напряжение аккумулятора	18 В	18 В	18 В
Макс. крутящий момент (жесткое заворачивание шурупов)	185 Н·м	185 Н·м	185 Н·м
Частота вращения на холостом ходу	0 – 2.800 об/мин	0 – 2.800 об/мин	0 – 2.800 об/мин
Номинальное число ударов	0 – 3.200 уд/мин	0 – 3.200 уд/мин	0 – 3.200 уд/мин
Диам. шурупов	М 6 – М 16	М 6 – М 16	М 6 – М 16
Патрон	Внутренний шестигранник 1/4" + наружный четырехгранник 1/2"	Внутренний шестигранник 1/4" + наружный четырехгранник 1/2"	Внутренний шестигранник 1/4" + наружный четырехгранник 1/2"
Вес с аккумулятором	1,7 кг	1,6 кг	1,7 кг
Комплект поставки	... 100	... 103	... 102
1/2 вкладыша для кейса L-BOXX под инструмент (2 608 438 093)	-	-	x
1/2 вкладыша для кейса L-BOXX под инструмент и зарядное устройство (2 608 438 092)	x	x	-
1/2 вкладыша для кейса L-BOXX под принадлежности (2 608 438 102)	-	-	x
2 аккумулятора Li-Ion емкостью 4,0 А·ч (1 600 Z00 038)	x	-	-
2 аккумуляторов Li-Ion емкостью 2,0 А·ч с технологией беспроводной зарядки GBA 18 В 2,0 А·ч MW-B (1 600 A00 3NC)	-	-	x
L-BOXX 136 (1 600 A00 1RR)	x	x	x
Аккумулятор и зарядное устройство в комплект поставки не входят	-	-	-
Быстрозарядное устройство AL 1860 CV (2 607 225 322)	x	-	-
Вкладыш для L-BOXX под принадлежности (2 608 438 102)	x	x	-
Зарядное устройство для беспроводной зарядки GAL 1830 W	-	-	x
Картон	-	-	x
Монтажная рама для зарядного устройства	-	-	x



Аккумуляторные перфораторы	GBH 18 V-LI Compact Professional	GBH 18 V-LI Compact Professional
		
Технические данные	с аккумулятором емкостью 3,0 А•ч	с аккумулятором емкостью 2,0 А•ч
	—	0 611 905 ...
Напряжение аккумулятора	18 В	18 В
Макс. энергия единичного удара	1 Дж	1 Дж
Диам. отверстия в бетоне при сверлении ударными сверлами	4 – 12 мм	4 – 12 мм
Макс. диам. отверстия в стали	8 мм	8 мм
Комплект поставки		... 308
1/1 вкладыша для кейса L-BOXX под инструмент (2 608 438 088)	-	x
2 аккумулятора Li-Ion емкостью 2,0 А•ч (1 600 Z00 036)	-	x
L-BOXX 136 (1 600 A00 1RR)	-	x
Быстрозарядное устройство AL 1820 CV (2 607 225 424)	-	x

Аккумуляторные перфораторы	GBH 18 V-EC Professional	GBH 18 V-EC Professional
		
Технические данные	с аккумулятором емкостью 5,0 А•ч	с аккумулятором емкостью 4,0 А•ч
	—	—
Напряжение аккумулятора	18 В	18 В
Макс. энергия единичного удара	1,7 Дж	1,7 Дж
Диам. отверстия в бетоне при сверлении ударными сверлами	4 – 18 мм	4 – 18 мм
Макс. диам. отверстия в стали	13 мм	13 мм
Комплект поставки		
-	-	-

Аккумуляторные перфораторы

GBH 36 VF-LI Plus
ProfessionalGBH 36 V-LI Plus
ProfessionalGBH 36 V-EC Compact (2,0 А·ч)
Professional

с аккумулятором емкостью 4,0 А·ч



с аккумулятором емкостью 4,0 А·ч

Технические данные	0 611 907 ...	0 611 906 ...	—
Напряжение аккумулятора	36 В	36 В	36 В
Макс. энергия единичного удара	3,2 Дж	3,2 Дж	1,8 Дж
Диам. отверстия в бетоне при сверлении ударными сверлами	4 - 28 мм	4 - 28 мм	4 - 18 мм
Макс. диам. отверстия в стали	13 мм	13 мм	13 мм
Комплект поставки	... 003	... 003	
2 аккумулятора Li-Ion емкостью 4,0 А·ч (1 600 Z00 03С)	×	×	—
Быстрозажимной патрон (2 608 572 212)	×	—	—
Быстрозарядное устройство	×	×	—
Дополнительная рукоятка 2 602 025 191	×	×	—
Кейс (1 600 А00 4Е5)	×	×	—
Ограничитель глубины (1 613 001 003)	×	×	—
Сменный патрон SDS-plus (2 608 572 213)	×	—	—





Аккумуляторные универсальные резак	GOP 10,8 V-Li Professional	GOP 14,4 V-EC Professional	GOP 18 V-EC Professional	
				
	с аккумулятором емкостью 2,5 А·ч			
Технические данные	0 601 858 ...	0 601 880 ...	0 601 880 ...	
Напряжение аккумулятора	10,8 В	14,4 В	18 В	
Частота вращения на холостом ходу	5.000 – 20.000 об/мин	8.000 – 20.000 об/мин	8.000 – 20.000 об/мин	
Угол колебаний, слева/справа	1,4°	2,8°	2,8°	
Вес с аккумулятором	1,0 кг	1,9 кг	2,0 кг	
Комплект поставки	... 00U	... 100 ... 101	... 000 ... 001	
1/1 вкладыша для кейса L-BOXX под инструмент и зарядное устройство (2 608 438 012)	x	- -	- -	
2 аккумулятора 2,5 А·ч, Li-Ion (1 600 A00 4ZL)	x	- -	- -	
2 аккумулятора Li-Ion емкостью 4,0 А·ч (1 600 Z00 042)	-	- x	x -	
3 пыльных полотна по древесине и металлу	x	- -	- -	
L-BOXX 136 (1 600 A00 1RR)	x	- x	x -	
Биметаллический сегментированный пыльный диск ACZ 85 EB (2 608 661 636)	-	x x	x x	
Быстрозарядное устройство AL 1130 CV (2 607 225 134)	x	- -	- -	
Быстрозарядное устройство AL 1860 CV (2 607 225 322)	-	- x	x -	
Вкладыш для L-BOXX (6035962033)	-	x x	x x	
Дельташлифподошва AVI 93G (2 608 000 353)	-	x x	x x	
Ключ с внутренним шестигранником	x	- -	- -	
Набор из 5 шлифлистов	x	- -	- -	
Набор шлифлистов	-	x x	x x	
Пыльное полотно по древесине AIZ 32 EC	-	x x	x x	
Погружное пыльное полотно из высокоуглеродистой стали AIZ 32 BB (2 608 661 645)	-	x x	x x	
Универсальный переходник	x	- -	- -	
Шабер ATZ 52 SC (2 608 661 646)	-	x x	x x	
Шлифпластина	x	- -	- -	



Аккумуляторные ножовки	GSA 10,8 V-Li Professional	GSA 18 V-Li Professional	GSA 36 V-Li Professional
			
	с аккумулятором емкостью 2,5 А·ч		
Технические данные	0 601 64L ...	0 601 64J ...	0 601 645 ...
Напряжение аккумулятора	10,8 В	18 В	36 В
Частота ходов (1-я/2-я скорость)	3.000 ход/мин	2.400 / 2.700 ход/мин	2.400 / 3.000 ход/мин
Длина хода	14,5 мм	28 мм	28 мм
Вес с аккумулятором	1,2 кг	3,4 кг	4,2 кг
Комплект поставки	... 902 ... 974	... 00A	... R02
1 пильное полотно Wood and Metal S 511 DF (код для заказа набора из 2 шт.: 2 608 657 722)	×	-	-
1 пильное полотно по металлу S 522 EF (код для заказа набора из 2 шт.: 2 608 657 721)	×	-	-
1/1 вкладыш для кейса L-BOXX под инструмент и зарядное устройство (2 608 438 009, 2 608 438 016)	-	-	×
1/2 вкладыша для кейса L-BOXX под зарядное устройство (2 608 438 031)	-	×	-
1/2 вкладыша для кейса L-BOXX под инструмент (2 608 438 030)	×	×	-
2 аккумулятора 2,5 А·ч, Li-Ion (1 600 A00 4ZL)	-	×	-
2 аккумулятора Li-Ion емкостью 2,6 А·ч (2 607 336 108)	-	-	×
2 аккумулятора Li-Ion емкостью 4,0 А·ч (1 600 Z00 038)	-	-	×
L-BOXX 102 (1 600 A00 1RP)	-	×	-
L-BOXX 238 (1 600 A00 1RS)	-	-	×
Быстрозарядное устройство AL 1130 CV (2 607 225 136)	-	×	-
Быстрозарядное устройство AL 1860 CV (2 607 225 322)	-	-	×
Быстрозарядное устройство AL 3640 CV (2 607 225 100)	-	-	×
Картон	×	-	-
Крышка для вкладыша для кейса L-BOXX под зарядное устройство (2 608 438 032)	-	×	-
Пильное полотно по Wood and Metal S 511 DF (2 608 657 727)	-	×	-
Пильное полотно по древесине S 2345 X (2 608 654 403)	-	-	×
Пильное полотно по металлу S 123 XF (2 608 654 416)	-	-	×
Пильное полотно по металлу S 522 EF (2 608 657 726)	-	×	-
Чемоданчик	-	-	×

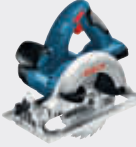

Аккумуляторные циркулярные пилы	GKS 10,8 V-Li Professional	GKS 18 V-Li Professional	GKS 18 V-Li Professional
	 с аккумулятором емкостью 2,5 А·ч		
Технические данные	0 601 6A1 ...	0 601 66H ...	—
Напряжение аккумулятора	10,8 В	18 В	18 В
Глубина резания (90°)	26,5 мм	51 мм	51 мм
Глубина резания (45°)	17 мм	40 мм	40 мм
Число оборотов холостого хода	1.400 об/мин	3.900 об/мин	3.900 об/мин
Диам. пильного диска	85 мм	165 мм	165 мм
Диам. отверстия пильного диска	15 мм	20 мм	20 мм
Вес с аккумулятором	1,4 кг	4,1 кг	4,1 кг
Комплект поставки	... 003	... 008	
1/1 вкладыша для кейса L-BOXX под инструмент и зарядное устройство (2 608 438 008)	—	x	—
2 аккумулятора 2,5 А·ч, Li-Ion (1 600 A00 4ZL)	x	—	—
2 аккумулятора Li-Ion емкостью 4,0 А·ч (1 600 Z00 038)	—	x	—
L-BOXX 136 (1 600 A00 1RR)	x	—	—
L-BOXX 238 (1 600 A00 1RS)	—	x	—
Быстрозарядное устройство AL 1130 CV (2 607 225 134)	x	—	—
Быстрозарядное устройство AL 1860 CV (2 607 225 322)	—	x	—
Вкладыш для кейса L-BOXX под зарядное устройство (2 608 438 131)	x	—	—
Вкладыш для кейса L-BOXX под инструмент (2 608 438 122)	x	—	—
Ключ с внутренним шестигранником	x	—	—
Параллельный упор	—	x	—
Параллельный упор/переходник для направляющей шины	x	—	—
Переходник пылеотвода	x	—	—
Пильное полотно по древесине (2 608 643 071)	x	—	—
Твердосплавный пильный диск, Ø 165 мм (2 608 640 788)	—	x	—



Аккумуляторные циркулярные пилы

GKM 18 V-Li
Professional

GKS 36 V-Li
Professional



Технические данные

0 601 6A4 ...

—

Напряжение аккумулятора

18 В

36 В

Глубина резания (90°)

50 мм

54 мм

Глубина резания (45°)

—

38 мм

Число оборотов холостого хода

4.250 об/мин

4.000 об/мин

Диам. пильного диска

136 мм

165 мм

Диам. отверстия пильного диска

20 мм

20 мм

Вес с аккумулятором

2,7 кг

4,8 кг

Комплект поставки

... 000

2 аккумулятора Li-Ion емкостью 4,0 А·ч (1 600 Z00 038)

×

—

L-BOXX 238 (1 600 A00 1RS)

×

—

Быстрозарядное устройство AL 1860 CV (2 607 225 324)

×

—

Параллельный упор

×





—

Пильный диск

×



—













Аккумуляторные лобзиковые пилы	GST 10,8 V-LI Professional	GST 18 V-LI S Professional	GST 18 V-LI B Professional
	 с аккумулятором емкостью 2,5 А·ч		
Технические данные	0 601 5A1 ...	0 601 5A5 ...	0 601 5A6 ...
Напряжение аккумулятора	10,8 В	18 В	18 В
Глубина резания в древесине	70 мм	120 мм	120 мм
Глубина пропила в металле	3 мм	8 мм	8 мм
Частота ходов на холостом ходу, от	1.500 ход/мин	550 ход/мин	0 ход/мин
Длина хода	18 мм	23 мм	23 мм
Вес с аккумулятором	1,5 кг	2,4 кг	2,4 кг
Комплект поставки	... 001	... 003	... 102
1 пильное полотно (Т 144 DP – Precision for Wood)	–	–	x
1 пильное полотно (Т 244 D – Speed for Wood)	–	–	x
1 пильное полотно Т 144 D (№ запасной части 2 609 991 659)	x	x	–
1 пильное полотно Т 308 В (№ запасной части 2 609 991 830)	x	x	x
2 аккумулятора 2,5 А·ч, Li-Ion (1 600 A00 4ZL)	–	x	–
2 аккумулятора Li-Ion емкостью 4,0 А·ч (1 600 Z00 038)	–	–	x
L-BOXX 102 (1 600 A00 1RP)	–	x	–
L-BOXX 136 (1 600 A00 1RR)	–	–	x
Аккумулятор и зарядное устройство в комплект поставки не входят	x	–	–
Быстрозарядное устройство AL 1130 CV (2 607 225 134)	–	x	–
Быстрозарядное устройство AL 1860 CV (2 607 225 322)	–	–	x
Вкладыш для L-BOXX (2 608 438 692)	–	–	x
Вкладыш для кейса L-BOXX	x	x	–
Защита от скалывания стружки	x	x	–
Защита от скалывания стружки (2 601 016 096)	–	–	x
Картонная упаковка (L-BOXX-ready)	x	–	–
Набор для удаления пыли	x	x	–
Направляющий башмак	x	x	–





		Вес с аккумулятором, ок. (кг)	Диам. шурупов по древесине (мм)												Диам. отверстия в древесине (мм)												Диам. отверстия в кирпичной кладке (мм)						Диам. отверстия в стали (мм)												
			1	2	3	4	5	6	7	8	9	10	11	12	12*	2	4	6	8	10	12	14	16	18	20	22	24	26	28	30	32	34	36	38	40	45	50	102	2	4	6	8	10	12	14
36 В серия	 GSR 36 VE-2-LI Professional	3,3*	[Progressive bar]												[Progressive bar]												[Progressive bar]						16												
	 GSR 36 VE-2-LI Professional с аккумулятором Compact	2,7*	[Progressive bar]												[Progressive bar]												[Progressive bar]						16												

		Вес с аккумулятором, ок. (кг)	Диам. шурупов по древесине (мм)												Диам. отверстия в древесине (мм)												Диам. отверстия в кирпичной кладке (мм)						Диам. отверстия в стали (мм)													
			1	2	3	4	5	6	7	8	9	10	11	12	12*	2	4	6	8	10	12	14	16	18	20	22	24	26	28	30	32	34	36	38	40	45	50	102	2	4	6	8	10	12	14	16
10,8 В	 GSB 10,8-2-LI Professional	0,95	[Progressive bar]												[Progressive bar]												[Progressive bar]						10													
14,4/18 В базовая серия	 GSB 14,4-2-LI Professional	1,4	[Progressive bar]												[Progressive bar]												[Progressive bar]						10													
	 GSB 18-2-LI Professional	1,5	[Progressive bar]												[Progressive bar]												[Progressive bar]						10													
14,4/18 В стандартная серия	 GSB 14,4 V-LI Professional	1,8	[Progressive bar]												[Progressive bar]												[Progressive bar]						13													
	 GSB 14,4 V-EC Professional	1,8	[Progressive bar]												[Progressive bar]												[Progressive bar]						13													
	 GSB 18 V-LI Professional	1,9	[Progressive bar]												[Progressive bar]												[Progressive bar]						13													
	 GSB 18 V-EC Professional	1,9	[Progressive bar]												[Progressive bar]												[Progressive bar]						13													
14,4/18 В продвинутая серия	 GSB 14,4 VE-2-LI Professional	2,4*	[Progressive bar]												[Progressive bar]												[Progressive bar]						14													
	 GSB 18 VE-2-LI Professional	2,5*	[Progressive bar]												[Progressive bar]												[Progressive bar]						16													
36 В серия	 GSB 36 VE-2-LI Professional	3,4*	[Progressive bar]												[Progressive bar]												[Progressive bar]						16													
	 GSB 36 VE-2-LI Professional с аккумулятором Compact	2,8	[Progressive bar]												[Progressive bar]												[Progressive bar]						16													

Принадлежности для аккумуляторных инструментов

Биты с держателем

Биты

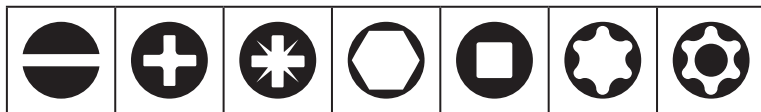

по ISO 1173 C6.3

по ISO 1173 E6.3

Биты и держатели

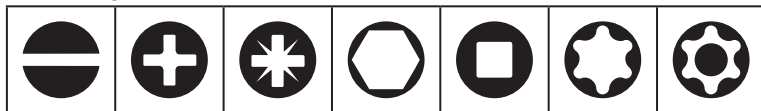

по ISO 1173 C6.3

по ISO 1173 E6.3

Двусторонние насадки



по ISO 1173

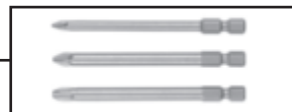

Универсальный держатель

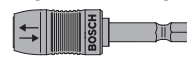

2 608 521 300



2 607 000 201



2 607 000 202



Набор сверл и бит PRO



Содержимое набора	Длина, мм	Розн.тр.уп.	Розн.ед.уп.	Код для заказа
Смешанный набор PRO по металлу 6 сверл по металлу HSS-G (2,5/3,0/3,5/4,0/5,0/6,0) 3 торцевых ключа HEX 8/10/13 мм 22 биты (PH 1/2/3, PZ 1/2/3, S 3/4/5/6, HEX 3/4/5/6, Th 10/15/20/25/27/30/40) 2 двусторонних биты PH2/PZ2, Th20/Th25 1 быстроразъемный держатель бит 1 магнитный держатель бит	50 25 60 60 80	6	35	2 607 017 328



Смешанный набор PRO по бетону 6 сверл CYL-3 по бетону (3,0/4,0/5,0/5,5/6,0/8,0) 3 торцевых ключа HEX 8/10/13 мм 22 биты (PH 1/2/3, PZ 1/2/3, S 3/4/5/6, HEX 3/4/5/6, Th 10/15/20/25/27/30/40) 2 двусторонних биты PH2/PZ2, Th20/Th25 1 быстроразъемный держатель бит 1 магнитный держатель бит	50 25 60 60 80	6	35	2 607 017 326
---	----------------------------	---	----	---------------



Смешанный набор PRO по дереву 6 сверл HSS по дереву (2,0/3,0/4,0/5,0/6,0/8,0) 3 торцевых ключа HEX 6/8/10 мм 22 биты (PH 1/2/3, PZ 1/2/3, S 3/4/5/6, HEX 3/4/5/6, Th 10/15/20/25/27/30/40) 2 двусторонних биты PH2/PZ2, Th20/Th25 1 быстроразъемный держатель бит 1 магнитный держатель бит	50 25 60 60 80	6	35	2 607 017 327
--	----------------------------	---	----	---------------

Принадлежности для аккумуляторных инструментов

1

Аккумуляторные инструменты — Принадлежности

Наборы бит



Содержимое набора	Длина, мм	Розн.тр.уп.	Розн.ед.уп.	Код для заказа
Набор из 43 насадок-бит с быстросменным универсальным держателем, а также магнитным универсальным держателем				
PH1, PH2 (2 шт.), PH3	25	6	43	2 607 017 164
PZ1, PZ2 (2 шт.), PZ3	25			
SL3, SL4, SL5, SL6	25			
H3, H4, H5, H6	25			
T10, T15, T20, (2x), T25, T27, T30, T40	25			
TH10, TH15, TH20, (2x), TH25, TH27, TH30, TH40	25			
PH2	75			
PZ2	75			
SL6	75			
T15, T20, T25	75			
Торцовый ключ с постоянным магнитом для болтов с шестигранной головкой 6/8/10 мм	48-50			



Набор из 32 бит				
PH1, PH2 (2x), PH3, PZ1, PZ2 (2x), PZ3, SL3, SL4, SL5, SL6, T10, T15, T20 (2x), T25, T27, T30, T40, TH10, TH20, (2x), TH25, TH27, TH30, TH40, HEX3, HEX4, HEX5, HEX6, быстросменный универсальный держатель	25	10	32	2 607 017 319



Набор из 37 бит, с рукояткой				
PH1, PH2, PH3, PZ1, PZ2, PZ3, T8, T10, T15, T20, T25, T27, T30, T40, S0,6x5, S1x6, HEX2, HEX 2.5, HEX3, HEX4, HEX5, HEX6, TS6, TS8, TS10, TW1, TW2, TW3, TW4, SP4, SP6, SP8, SP10, R1, R2, R3, рукоятка	75	1	37	2 607 017 320

Наборы торцевых ключей



Размер под ключ, мм	Длина, мм	Розн.тр.уп.	Розн.ед.уп.	Код для заказа
Набор из 3 торцевых ключей				
8/10/13	50	10	3	2 608 551 078
Набор из 6 торцевых ключей				
6/7/8/10/12/13	50	10	6	2 608 551 079

Принадлежности для аккумуляторных инструментов

Быстрозажимные сверлильные патроны до 10 мм

Для шпинделя	Реверс	С фиксатором	Стационарная дрель	Дрель	Ударная дрель	Аккумуляторная дрель	Аккумуляторная ударная дрель	Аккумуляторный шуруповерт	Изображение, №	Диапазон крепления от, до, мм	Патрон, диапазон	Розн.тр.уп.	Розн.ед.уп.	Код для заказа
								•	1	1-6	1/4" - 6-гр.	1	1	2 608 572 072
	•							•	2	1-10	1/4" - 6-гр.	1	1	2 608 572 075
	•			•		•	•	•	3	1-10	3/8" - 24	1	1	2 608 572 080
	•			•		•	•	•	3	1-10	3/8" - 24	1	1	2 608 572 068
•	•					•	•	•	4	1-10	3/8" - 24	1	1	2 608 572 183
•	•					•	•	•	5	1,5-10	1/2" - 20	1	1	2 608 572 053
•	•	•	•	•	•	•	•	•	6	1-10	1/2" - 20	1	1	2 608 572 218



Быстрозажимные сверлильные патроны до 13 мм

Для шпинделя	Реверс	С фиксатором	Стационарная дрель	Дрель	Ударная дрель	Аккумуляторная дрель	Аккумуляторная ударная дрель	Аккумуляторный шуруповерт	Изображение, №	Диапазон крепления от, до, мм	Патрон, диапазон	Розн.тр.уп.	Розн.ед.уп.	Код для заказа
•	•					•		•	1	2-13	3/8" - 24	1	1	2 608 572 060
•	•			•		•	•	•	1	2-13	1/2" - 20	1	1	2 608 572 062
	•	•		•	•	•	•	•	2	2-13	1/2" - 20	1	1	2 608 572 034
	•	•		•	•		•		3	1,5-13	1/2" - 20	1	1	2 608 572 105
•	•					•	•	•	4	1,5-13	1/2" - 20	1	1	2 608 572 182



Принадлежности для аккумуляторных инструментов

Быстрозажимной сверлильный патрон с хвостовиком SDS-plus

Для шпинделя
Реверс
С фиксатором
Стационарная дрель
Дрель
Ударная дрель
Аккумуляторная дрель
Аккумуляторная ударная дрель
Аккумуляторный шуруповерт
Изображение, №

Диапазон крепления от ... до ... мм	Патрон, диапазон	Ед.трансп.уп.	Ед.тов.уп.	Код для заказа
1,5-13	Быстрозажимной сверлильный патрон SDS-plus	1	1	2 608 572 227



Патроны системы Bosch



Диапазон крепления от ... до ... мм	Патрон, диапазон	Розн.тр.уп.	Розн.ед.уп.	Код для заказа
1,5-13	Быстрозажимной сверлильный патрон с переходником Для GBH 2-24 DF; GBH 2-28 DFV; GBH 3-28 DFR; GBH 4-32 DFR; GBH 36 VF-LI Professional	1	1	2 608 572 212

SDS-plus	Быстрозажимной сверлильный патрон SDS-plus Для GBH 2-24 DF; GBH 2-28 DFV; GBH 3-28 DFR; GBH 4-32 DFR; GBH 36 VF-LI Professional	1	1	2 608 572 213
----------	--	---	---	---------------

Быстрозажимной сверлильный патрон



Диапазон крепления от ... до ... мм	Патрон, диапазон	Розн.тр.уп.	Розн.ед.уп.	Код для заказа
1,5-13	Быстрозажимной сверлильный патрон Для GSB 12 VE-2; GSB 14,4 VE-2; GSB 14,4 VE-2-LI; GSB 18 VE-2; GSB 18 VE-2-LI; GSR 12 VE-2; GSR 14,4 VE-2; GSR 14,4 VE-2-LI; GSR 18 VE-2; GSR 18 VE-2-LI Professional	1	1	2 608 572 247

Ограничители глубины





Длина, мм	Ограничитель глубины	Розн.тр.уп.	Розн.ед.уп.	Код для заказа
210	Ограничитель глубины Для дополнительной рукоятки 1 612 025 032 Из стали, без шкалы	1	1	1 613 001 010



210	Ограничитель глубины Для дополнительной рукоятки 2 602 025 102 Из пластмассы, со шкалой	1	1	2 603 001 019
-----	---	---	---	---------------

Принадлежности для аккумуляторных инструментов

Параллельные и продольные упоры

	Розн.тр.уп.	Розн.ед.уп.	Код для заказа
 <p>Параллельная направляющая</p>	1	1	2 608 005 018
 <p>Параллельный упор с циркулем Для GST 150 BCE; GST 150 CE Professional</p>	1	1	2 608 040 289

Защита от сколов для лобзиковых пил

- Защита от сколов эффективно предотвращает разрыв лицевой поверхности материала. Для работы ее нужно зафиксировать в опорной плите. **Указание:** лучше всего пилить по направлению волокна или по косой.



	Розн.тр.уп.	Розн.ед.уп.	Код для заказа
Защита от сколов	5	5	2 607 010 079

Защита от сколов для лобзиковых пил



	Розн.тр.уп.	Розн.ед.уп.	Код для заказа
Защита от сколов Для GST 150 BCE; GST 150 CE Professional	5	5	2 601 016 096

Пластина к подошве для лобзиковых пил



	Розн.тр.уп.	Розн.ед.уп.	Код для заказа
Металлическая пластина к опорной подошве Для GST 14,4 V-Li; GST 18 V-Li; GST 140 BCE; GST 140 CE Professional	1	1	2 601 098 123

Удаление пыли



	Розн.тр.уп.	Розн.ед.уп.	Код для заказа
Набор для удаления пыли Для GST 14,4 V-Li; GST 18 V-Li; GST 140 BCE; GST 140 CE Professional	1	1	2 605 510 301

Принадлежности для аккумуляторных инструментов

Рукоятки



	Розн.тр.уп.	Розн.ед.уп.	Код для заказа
Рукоятка для ударных дрелей, диаметр зажима 58,5 мм Для GSB 18 VE-2-LI (0 601 862 3..); GSR 18 VE-2-LI (0 601 865 3..) Professional	1	1	2 602 025 169



Рукоятка для перфораторов Для GBH 2-20 D; GBH 2-28 DFV; GBH 2-28 DV; GBH 36 V-LI Professional	1	1	2 602 025 141
---	---	---	---------------



Рукоятка для перфораторов Для GSB 36 V-LI; GSR 36 V-LI Professional	1	1	2 602 025 134
---	---	---	---------------

Кейсы (см. также Система Bosch Mobility)



















Материал	Ширина, мм	Высота, мм	Глубина, мм	Розн.тр.уп.	Розн.ед.уп.	Код для заказа
Пластмассовый кейс Для GBH 36 V-LI; GBH 36 VF-LI Professional						
K	505	395	145	1	1	2 605 438 179







Пластмассовый кейс Для GBH 36 V-LI Professional						
K	360	480	131	1	1	2 605 438 668

Пластмассовый кейс Для GSB 21-2 RCT; GSB 21-2 RE Professional						
K	393	360	114	1	1	2 605 438 524

Пластмассовый кейс Для GSR 14,4 V-LI; GSR 18 V-LI Professional						
K	360	393	114	1	1	2 605 438 667

Обзор аккумуляторов и зарядных устройств Bosch

Технология аккумуляторов элементов	Емкость аккумулятора	Напряжение аккумулятора					
		3,6 В	10,8 В	14,4 В	18 В	36 В	
Li-Ion	1,3 А·ч	 2 607 336 242					
	1,5 А·ч		 1 600 Z00 02W	 1 600 Z00 030	 1 600 Z00 035		
	2,0 А·ч		 1 600 Z00 02X	 1 600 Z00 031	 1 600 Z00 036	 1 600 Z00 03B	
	2,0 А·ч с беспроводной зарядкой				 1 600 A00 3NC		
	2,5 А·ч		 1 600 A00 4ZL				
	3,0 А·ч			 1 600 Z00 032	 1 600 Z00 037		
	4,0 А·ч		 1 600 Z00 02Y	 1 600 Z00 033	 1 600 Z00 038	 1 600 Z00 03C	
	5,0 А·ч				 1 600 A00 2U5		
	6,0 А·ч				 1 600 A00 4ZN		

Напряжение аккумулятора	Емкость аккумулятора	AL 1115 CV  2 607 225 514	AL 1130 CV  2 607 225 134	AL 1820 CV  2 607 225 424	AL 1860 CV  2 607 225 322	GAL 3680 CV  1 600 A00 4ZS	GAL 1830 W  Базовый комплект 1 600 A00 3NA
3,6 В	1,3 А·ч	✗ (65 мин)					
10,8 В	1,5 А·ч	✗ (65 мин)	✗ (35 мин)				
	2,0 А·ч	✗ (80 мин)	✗ (45 мин)				
	2,5 А·ч	✗ (115 мин)	✗ (65 мин)				
	4,0 А·ч	✗ (145 мин)	✗ (85 мин)				
14,4 В	1,5 А·ч			✗ (50 мин)	✗ (25 мин)		
	2,0 А·ч			✗ (65 мин)	✗ (35 мин)		
	4,0 А·ч			✗ (125 мин)	✗ (45 мин)		
18 В	1,5 А·ч			✗ (50 мин)	✗ (25 мин)		
	2,0 А·ч			✗ (65 мин)	✗ (35 мин)		
	4,0 А·ч			✗ (125 мин)	✗ (45 мин)		
	5,0 А·ч				✗ (65 мин)		
18 В с беспроводной зарядкой	2,0 А·ч			✗ (65 мин)	✗ (35 мин)		✗ (45 мин)
36 В	2,0 А·ч					✗ (45 мин)	
	4,0 А·ч					✗ (80 мин)	





Универсальность без компромиссов

Профессиональные ударные дрели и шуруповерты соответствуют самым высоким требованиям по мощности, универсальности и точности. Ударное сверление, сверление, заворачивание шурупов или размешивание: профессиональные ударные дрели с двигателями высокой мощности справятся с любой из этих задач. Шуруповерты от Bosch — эксперты в области точного серийного заворачивания шурупов в гипсокартонные плиты и стеновые конструкции. Для профессионального сверления и заворачивания шурупов Bosch предлагает подходящую дрель и шуруповерт.



**Испытано профессионалами:
ударная дрель GSB 19-2 REA Professional**

«Встроенная система пылеудаления действительно эффективна, благодаря ей больше нет сверильной пыли. Раньше нам приходилось сверлить каждое отверстие вдвоем: один работал с ударной дрелью, другой — с пылесосом. Теперь это в прошлом».

Клаус Брюхер, мастер-столяр

Ударная дрель**GSB 13 RE Professional****Самая компактная в своем классе**

- ▶ Очень компактная: размером с перчатку и весом всего 1,8 кг
- ▶ Рукоятка с мягкой накладкой для надежного захвата
- ▶ Надежный быстрозажимной металлический сверлильный патрон для быстрой смены рабочего инструмента

Дополнительные преимущества

- ▶ Электроника обеспечивает точное начало сверления
- ▶ Выбор числа оборотов с помощью регулировочного колесика
- ▶ Реверс

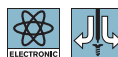
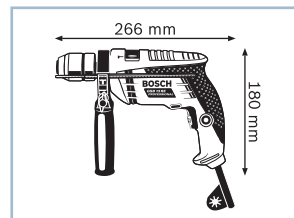

Технические данные	... подробнее см. на с. 153
Код для заказа	0 601 217 ...
Номинальная потребляемая мощность	600 Вт
Диам. отверстия в кирпичной кладке	15 мм
Диам. отверстия в древесине	25 мм
Диам. отверстия в бетоне	13 мм
Комплект поставки	... 100
Быстрозажимной патрон 13 мм (2 608 572 105)	×
Дополнительная рукоятка 1 612 025 024	×
Ограничитель глубины 210 мм (1 613 001 010)	×

**Ударная дрель****GSB 16 RE Professional****Самый производительный инструмент в своем классе**

- ▶ Мощность 750 Вт для максимально высокой производительности
- ▶ Компактная конструкция обеспечивает удобство в работе
- ▶ Надежный металлический корпус редуктора для долгого срока службы

Дополнительные преимущества

- ▶ Одногильзовый быстрозажимной сверлильный патрон с фиксатором шпинделя Auto-Lock для быстрой смены рабочего инструмента одной рукой
- ▶ Поворотный щеткодержатель обеспечивает одинаковое усилие при вращении как влево, так и вправо
- ▶ Новая рукоятка с инновационным креплением для надежного захвата инструмента
- ▶ Шарнирное крепление кабеля для максимальной подвижности и предотвращения разрывов
- ▶ Выбор числа оборотов с помощью регулировочного колесика для работы с различными материалами
- ▶ Рукоятка с мягкой накладкой для надежного захвата



Технические данные	... подробнее см. на с. 153
Код для заказа	0 601 14E ...
Номинальная потребляемая мощность	750 Вт
Диам. отверстия в кирпичной кладке	18 мм
Диам. отверстия в древесине	30 мм
Диам. отверстия в бетоне	16 мм
Комплект поставки	... 500
Быстрозажимной патрон 13 мм (2 608 572 149)	×
Дополнительная рукоятка 2 605 025 190	×
Ограничитель глубины 210 мм (1 613 001 010)	×
Чемоданчик (2 605 438 524)	×

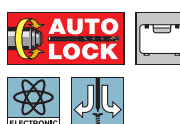
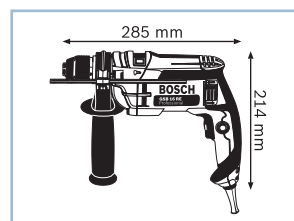

Ударная дрель

GSB 19-2 RE Professional

Самый быстрый и универсальный инструмент в своем классе

- ▶ Мощная 2-скоростная ударная дрель (850 Вт) для максимальной производительности
- ▶ Надежный металлический корпус редуктора для долгого срока службы
- ▶ Механическая предохранительная муфта для защиты от перегрузок Anti-Rotation обеспечивает высокую безопасность при выполнении работ

Дополнительные преимущества

- ▶ Одногильзовый быстрозажимной сверлильный патрон с фиксатором шпинделя Auto-Lock для быстрой смены рабочего инструмента одной рукой
- ▶ Поворотный щеткодержатель обеспечивает одинаковое усилие при вращении как влево, так и вправо
- ▶ Новая рукоятка с инновационным креплением для надежного захвата инструмента
- ▶ Шарнирное крепление кабеля для максимальной подвижности и предотвращения разрывов



Технические данные	... подробнее см. на с. 154
Код для заказа	0 601 17B ...
Номинальная потребляемая мощность	850 Вт
Диам. отверстия в кирпичной кладке	20 / 15 мм
Диам. отверстия в древесине	40 / 25 мм
Диам. отверстия в бетоне	18 / 13 мм
Комплект поставки	... 500
Быстрозажимной патрон 13 мм (2 608 572 149)	×
Дополнительная рукоятка 2 605 025 190	×
Ограничитель глубины 210 мм (1 613 001 010)	×
Чемоданчик	×

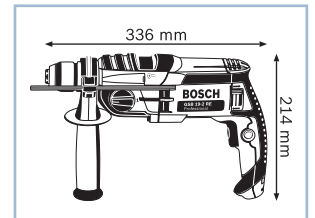

Ударная дрель

GSB 19-2 REA Professional

Мировая новинка: первая профессиональная ударная дрель с системой пылеудаления

- ▶ Исключительно высокая мощность всасывания для сверления без пыли в кирпичной кладке и керамической плитке
- ▶ Двигатель мощностью 900 Вт для высокой производительности сверления
- ▶ Компактное исполнение — благодаря этому дрель также удобна для сверления над головой

Дополнительные преимущества

- ▶ Встроенный ограничитель глубины для регулировки различной глубины сверления
- ▶ Запорные клапаны предотвращают выход пыли при транспортировке, а также при опорожнении пылесборника
- ▶ Сменный микрофильтр — экономия денег и защита окружающей среды
- ▶ Возможна работа без всасывающего модуля (снятие устройства выполняется легко и не требует использования дополнительного инструмента)



Технические данные	... подробнее см. на с. 154
Код для заказа	0 601 17C ...
Номинальная потребляемая мощность	900 Вт
Диам. отверстия в кирпичной кладке	20 / 15 мм
Диам. отверстия в древесине	40 / 25 мм
Диам. отверстия в бетоне	18 / 13 мм
Комплект поставки	... 500
Быстрозажимной патрон 13 мм (2 608 572 149)	×
Дополнительная рукоятка 2 605 025 190	×
Ограничитель глубины 210 мм (1 613 001 010)	×
Чемоданчик (2 605 438 524)	×

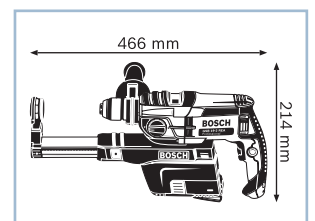
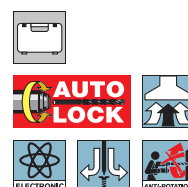

Ударная дрель**GSB 21-2 RE Professional**

Самый мощный инструмент в своем классе – для выполнения самых сложных работ

- ▶ Двигатель высокой мощности (1100 Вт) от Bosch с высоким крутящим моментом для выполнения самых сложных работ, связанных с изготовлением отверстий большого диаметра (сверление, сверление полыми сверлильными коронками и коронками), а также для заворачивания шурупов и размешивания
- ▶ Надежный металлический корпус редуктора для долгого срока службы
- ▶ Механическая предохранительная муфта Antirotation обеспечивает высокую безопасность даже при выполнении самых сложных работ

Дополнительные преимущества

- ▶ Одногильзовый быстрозажимной сверлильный патрон с фиксатором шпинделя Auto-Lock для быстрой смены рабочего инструмента одной рукой

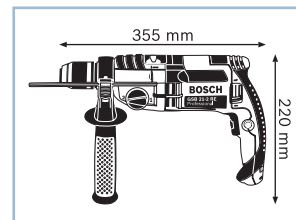
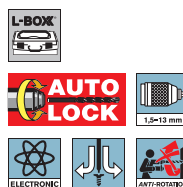

Технические данные	... подробнее см. на с. 155	
Код для заказа	0 601 19C ...	
Номинальная потребляемая мощность	1.100 Вт	
Диам. отверстия в кирпичной кладке	24 / 16 мм	
Диам. отверстия в древесине	40 / 25 мм	
Диам. отверстия в бетоне	22 / 13 мм	
Комплект поставки	... 500	... 503
1/1 вкладыша для кейса L-BOXX под инструмент (2 608 438 040)	–	×
L-BOXX 136 (1 600 A00 1RR)	–	×
Быстрозажимной патрон 13 мм (2 608 572 150)	×	×
Дополнительная рукоятка (2 602 025 193)	×	×
Ограничитель глубины 210 мм (1 613 001 010)	×	×
Чемоданчик (2 605 438 524)	×	–

**Ударная дрель****GSB 21-2 RCT Professional**

Самый мощный инструмент в своём классе с электроникой постоянства и системой Torque-Control для выполнения самых тяжёлых работ

- ▶ Двигатель высокой мощности (1300 Вт) от Bosch с высоким крутящим моментом для выполнения самых сложных работ, связанных с изготовлением отверстий большого диаметра (сверление, сверление полыми сверлильными коронками и коронками), а также для заворачивания шурупов и размешивания
- ▶ Функция константной электроники для комфортной работы: поддерживает постоянное число оборотов даже под нагрузкой
- ▶ Система регулировки крутящего момента Torque-Control: предварительный выбор крутящего момента для равномерного заворачивания шурупов



Технические данные	... подробнее см. на с. 155	
Код для заказа	0 601 19C ...	
Номинальная потребляемая мощность	1.300 Вт	
Диам. отверстия в кирпичной кладке	24 / 16 мм	
Диам. отверстия в древесине	40 / 25 мм	
Диам. отверстия в бетоне	22 / 13 мм	
Комплект поставки	... 700	
Быстрозажимной патрон 13 мм (2 608 572 150)	×	×
Дополнительная рукоятка (2 602 025 193)	×	×
Ограничитель глубины 210 мм (1 613 001 010)	×	×
Чемоданчик (2 605 438 524)	×	–

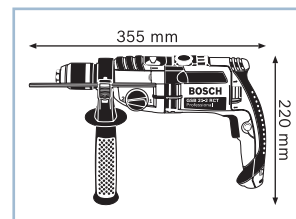
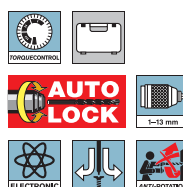

Ударная дрель

GSB 162-2 RE Professional

Высокая производительность при любом применении – даже при сухом сверлении алмазными инструментами

- ▶ Очень высокий крутящий момент для выполнения сложных задач
- ▶ Двигатель высокой мощности Bosch (1500 Вт) с превосходной перегрузочной способностью для выполнения сложных работ
- ▶ Оптимизированная частота вращения для высокой производительности при безударном сверлении с алмазными сверлильными коронками диаметром до 162 мм

Дополнительные преимущества

- ▶ Предохранительная муфта с крутящим моментом прим. 50 Н•м
- ▶ Защита от непреднамеренного включения предотвращает самопроизвольный запуск инструмента после прерывания подачи тока
- ▶ Прочная дополнительная рукоятка с инновационным креплением и мягкой накладкой для надёжного хвата инструмента
- ▶ Надёжный кулачковый патрон 16 мм с функцией автоматической блокировки



Технические данные	... подробнее см. на с. 155
Код для заказа	0 601 18B ...
Номинальная потребляемая мощность	1.500 Вт
Диам. отверстия в кирпичной кладке	162 / 68 мм
Диам. отверстия в древесине	50 / 30 мм
Диам. отверстия в бетоне	82 / 68 мм
Комплект поставки	... 000
Дополнительная рукоятка (2 608 025 205)	×
Кулачковый патрон 16 мм 1 608 571 057	×
Ограничитель глубины (№ запасной части 2 600 460 045)	×
Чемоданчик	×

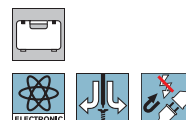

Ударные дрели

GSB 13 RE Professional

GSB 16 RE Professional



Технические данные	0 601 217 ...	0 601 14E ...
Номинальная потребляемая мощность	600 Вт	750 Вт
Выходная мощность	301 Вт	380 Вт
Крутящий момент (мягкое заворачивание шурупов)	10,8 Н•м	18,0 Н•м
Номинальный крутящий момент	1,8 Н•м	2,3 Н•м
Число ударов на холостом ходу	0 – 44.800 уд/мин	0 – 47.600 уд/мин
Частота вращения на холостом ходу	0 – 2.800 об/мин	0 – 2.800 об/мин
Соединительная резьба шпинделя	1/2" – 20 UNF	1/2" – 20 UNF
Диапазон крепления	1,5 – 13 мм	1,5 – 13 мм
Диам. отверстия в бетоне	13 мм	16 мм
Диам. отверстия в древесине	25 мм	30 мм
Диам. отверстия в стали	10 мм	13 мм
Диам. отверстия в кирпичной кладке	15 мм	18 мм
Вес	1,8 кг	2,2 кг
Комплект поставки	... 100	... 500
Быстрозажимной патрон 13 мм (2 608 572 105)	×	–
Быстрозажимной патрон 13 мм (2 608 572 149)	–	×
Дополнительная рукоятка 1 612 025 024	×	–
Дополнительная рукоятка 2 605 025 190	–	×
Ограничитель глубины 210 мм (1 613 001 010)	×	×
Чемоданчик (2 605 438 524)	–	×

Ударные дрели**GSB 19-2 RE**
Professional**GSB 19-2 REA**
Professional**Технические данные****0 601 17B ...****0 601 17C ...**

Номинальная потребляемая мощность

850 Вт

900 Вт

Выходная мощность

430 Вт

455 Вт

Крутящий момент (мягкое заворачивание шурупов)

36,0 / 15,5 Н·м

36,0 / 15,5 Н·м

Номинальный крутящий момент

5,2 / 2,0 Н·м

5,7 / 2,2 Н·м

Число ударов на холостом ходу

0 – 17.000 / 51.000 уд/мин

0 – 17.000 / 51.000 уд/мин

Частота вращения на холостом ходу

0 – 1.000 / 3.000 об/мин

0 – 1.000 / 3.000 об/мин

Соединительная резьба шпинделя

1/2" – 20 UNF

1/2" – 20 UNF

Диапазон крепления

1,5 – 13 мм

1,5 – 13 мм

Диам. отверстия в бетоне

18 / 13 мм

18 / 13 мм

Диам. отверстия в древесине

40 / 25 мм

40 / 25 мм

Диам. отверстия в стали

13 / 8 мм

13 / 8 мм

Диам. отверстия в кирпичной кладке

20 / 15 мм

20 / 15 мм

Вес

2,6 кг

3,2 кг

Комплект поставки**... 500****... 500**

Быстрозажимной патрон 13 мм (2 608 572 149)

x

x

Дополнительная рукоятка 2 605 025 190

x

x

Ограничитель глубины 210 мм (1 613 001 010)

x

x

Чемоданчик

x

–

Чемоданчик (2 605 438 524)

–

x



Ударные дрели	GSB 21-2 RE Professional	GSB 21-2 RCT Professional	GSB 162-2 RE Professional
			
Технические данные	0 601 19C ...	0 601 19C ...	0 601 18B ...
Номинальная потребляемая мощность	1.100 Вт	1.300 Вт	1.500 Вт
Выходная мощность	630 Вт	695 Вт	840 Вт
Крутящий момент (мягкое заворачивание шурупов)	40,0 / 14,5 Н·м	43,0 / 20,5 Н·м	50,0 / 14,5 Н·м
Номинальный крутящий момент	9,6 / 3,2 Н·м	7,8 / 2,6 Н·м	17,0 / 5,0 Н·м
Число ударов на холостом ходу	0 – 15.300 / 51.000 уд/мин	0 – 15.300 / 51.000 уд/мин	0 – 12.750 / 43.350 уд/мин
Частота вращения на холостом ходу	0 – 900 / 3.000 об/мин	0 – 900 / 3.000 об/мин	0 – 750 / 2.550 об/мин
Соединительная резьба шпинделя	1/2" – 20 UNF	1/2" – 20 UNF	5/8" – 16 UN
Диапазон крепления	1,5 – 13 мм	1,5 – 13 мм	3 – 16 мм
Диам. отверстия в бетоне	22 / 13 мм	22 / 13 мм	82 / 68 мм
Диам. отверстия в древесине	40 / 25 мм	40 / 25 мм	50 / 30 мм
Диам. отверстия в стали	16 / 8 мм	16 / 10 мм	20 / 14 мм
Диам. отверстия в кирпичной кладке	24 / 16 мм	24 / 16 мм	162 / 68 мм
Вес	2,9 кг	2,9 кг	4,8 кг
Комплект поставки	... 500	... 503	... 700
1/1 вкладыша для кейса L-BOXX под инструмент (2 608 438 040)	-	x	-
L-BOXX 136 (1 600 A00 1RR)	-	x	-
Быстрозажимной патрон 13 мм (2 608 572 150)	x	x	x
Дополнительная рукоятка (2 602 025 193)	x	x	x
Дополнительная рукоятка (2 608 025 205)	-	-	-
Кулачковый патрон 16 мм 1 608 571 057	-	-	x
Ограничитель глубины (№ запасной части 2 600 460 045)	-	-	-
Ограничитель глубины 210 мм (1 613 001 010)	x	x	x
Чемоданчик	-	-	-
Чемоданчик (2 605 438 524)	x	-	x



Системные принадлежности**GDE 16 Cyl Professional****Сверление с ударными дрелями почти без пыли**

- ▶ Для чистой работы: минимум дополнительных работ по очистке
- ▶ Простота использования: подключение к ударной дрели и пылесосу в один прием
- ▶ Для работы с ударными дрелями Bosch GSB 16 RE, GSB 19-2 RE, GSB 21-2 RE и GSB 21-2 RCT

Дополнительные преимущества

- ▶ Высокоточная работа благодаря надежной алюминиевой телескопической штанге
- ▶ Максимальная гибкость: для левшей и правшей – при необходимости можно снять
- ▶ Также подходит для сверлильных коронок диам. до 82 мм
- ▶ Оптимально подходит для системы Bosch Click & Clean (возможно подключение пылесоса напрямую)

**Новинка!**

Технические данные	
Код для заказа	1 600 A00 ...
Совм. с	для многих ударных дрелей от Bosch
Диаметр отверстия	макс. 16 мм; со сверлильной коронкой с макс. диам. 82 мм
Макс. глубина сверления	120 мм
Вес переходника для полый сверлильной коронки	115 G
Вес	520 G
Комплект поставки	... 1FJ
-	-

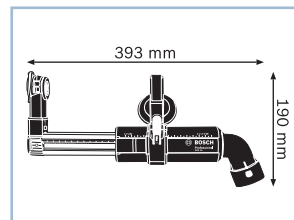
**Дрель****GBM 6 RE Professional****Быстрый и точный инструмент**

- ▶ Очень высокое число оборотов (число оборотов холостого хода 4 000 об/мин) для сверления отверстий небольшого диаметра
- ▶ Фиксация сверлильного шпинделя в подшипнике для обеспечения высокой точности
- ▶ Компактное исполнение и малый вес для большего удобства использования при серийном сверлении

Дополнительные преимущества

- ▶ Электронная система управления для точного начала сверления
- ▶ Практичный зажим для переноски на ремне
- ▶ Реверс



Технические данные	... подробнее см. на с. 163
Код для заказа	0 601 472 ...
Номинальная потребляемая мощность	350 Вт
Диам. отверстия в алюминии	8 мм
Диам. отверстия в древесине	15 мм
Комплект поставки	... 600
Быстрозажимной сверлильный патрон (№ ET 2 610 910 300)	x

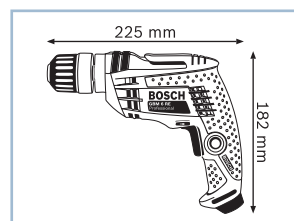

Дрель **GBM 10 RE Professional**

Компактный и мощный инструмент

- ▶ Двигатель мощностью 600 Вт, оптимально подходит для выполнения отверстий диам. до 10 мм в металле
- ▶ Фиксация сверлильного шпинделя в подшипнике для обеспечения высокой точности
- ▶ Малый вес и компактное исполнение для оптимального удобства при выполнении сверлильных работ средней сложности

Дополнительные преимущества

- ▶ Электронная система управления для точного начала сверления
- ▶ Металлический быстрозажимной сверлильный патрон для высокой точности и долгого срока службы
- ▶ Функция реверса
- ▶ Особенно подходит для выполнения отверстий в стали диам. 10 мм



Технические данные	... подробнее см. на с. 163
Код для заказа	0 601 473 ...
Номинальная потребляемая мощность	600 Вт
Диам. отверстия в алюминии	10 мм
Диам. отверстия в древесине	25 мм
Комплект поставки	... 600
Быстрозажимной сверлильный патрон 1-10 мм (№ запасной части 2 609 110 750)	x

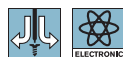
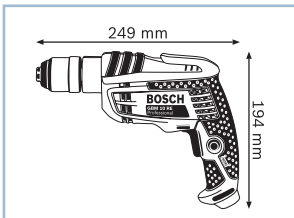

Дрель **GBM 10-2 RE Professional**

Надежный инструмент с 2 скоростями

- ▶ Надежная блочная конструкция корпуса
- ▶ Металлический быстрозажимной патрон для высокой точности и долгого срока службы
- ▶ 2-скоростной редуктор: для выполнения самых трудоемких работ в древесине и металле

Дополнительные преимущества

- ▶ Реверс
- ▶ Выбор числа оборотов с помощью регулировочного колесика
- ▶ Патрон с центрирующим винтом защищен от отворачивания при вращении влево
- ▶ Малый угловой размер 29 мм
- ▶ Шейка шпинделя диам. 43 мм (европейский стандарт), может работать со стойкой сверлильного станка
- ▶ Полностью на шариковых и роликовых подшипниках для долгого срока службы и точной работы



Технические данные	... подробнее см. на с. 163
Код для заказа	0 601 168 ...
Номинальная потребляемая мощность	500 Вт
Диам. отверстия в алюминии	13 / 8 мм
Диам. отверстия в древесине	25 / 15 мм
Комплект поставки	... 568
Быстрозажимной патрон 10 мм (2 608 572 218)	x

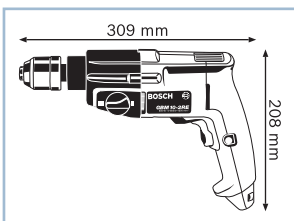

№ запасной части = код для заказа запасной части

Дрель**GBM 13-2 RE Professional****Мощный и точный инструмент с 2 скоростями**

- ▶ Мощный двигатель для выполнения отверстий диам. до 13 мм в стали
- ▶ 2-скоростной редуктор: для выполнения самых трудоемких работ
- ▶ Металлический быстрозажимной патрон для высокой точности и долгого срока службы

Дополнительные преимущества

- ▶ Электронная система управления для точного начала сверления
- ▶ Патрон с центрирующим винтом защищен от отворачивания при вращении влево
- ▶ Синхронизированная 2-скоростная передача с вытяжной шпонкой, возможно переключение во время работы
- ▶ Малый угловой размер 29 мм
- ▶ Шейка шпинделя диам. 43 мм (европейский стандарт), может работать со стойкой сверлильного станка
- ▶ Полностью на шариковых и роликовых подшипниках для долгого срока службы и точной работы
- ▶ Реверс
- ▶ Выбор числа оборотов с помощью регулировочного колесика

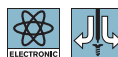
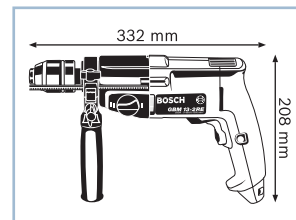

Технические данные	... подробнее см. на с. 163	
Код для заказа	0 601 169 ...	
Номинальная потребляемая мощность	550 Вт	
Диам. отверстия в алюминии	20 / 12 мм	
Диам. отверстия в древесине	32 / 20 мм	
Комплект поставки	... 508	... 567
Быстрозажимной патрон 13 мм (2 608 572 105)	–	×
Дополнительная рукоятка 1 612 025 024	×	×
Кулачковый патрон 13 мм (1 608 571 062)	×	–
Ограничитель глубины 210 мм (2 603 001 019)	×	×

**Дрель****GBM 13 HRE Professional****Надежный и мощный инструмент**

- ▶ Высочайшее качество и надежность благодаря фрезерованным зубчатым колесам, шарико- и игольчатым подшипникам и прочному металлическому корпусу редуктора
- ▶ Легко справится с любой задачей: благодаря 3-ступенчатому понижающему редуктору и максимально высокому в своем классе крутящему моменту (60 Н·м)
- ▶ С подходящими принадлежностями даже выполнение самых больших по диаметру отверстий, сверление коронками до 80 мм или размешивание вязких жидкостей не составят никакого труда

Дополнительные преимущества

- ▶ Электронная система управления для точного начала сверления
- ▶ Безопасное удерживание благодаря надежной длинной дополнительной рукоятке
- ▶ Простое управление благодаря кнопке, нажимаемой двумя пальцами
- ▶ Реверс



Технические данные	... подробнее см. на с. 164	
Код для заказа	0 601 049 ...	
Номинальная потребляемая мощность	550 Вт	
Диам. отверстия в алюминии	20 мм	
Диам. отверстия в древесине	40 мм	
Комплект поставки	... 603	
Дополнительная рукоятка (1 612 025 020)	×	
Кулачковый патрон 13 мм (1 608 571 062)	×	

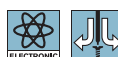
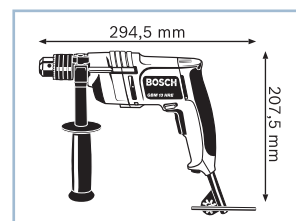

Дрель

GBM 16-2 RE Professional

Оптимальный инструмент для сверления в опалубке

- ▶ Торцевая рукоятка для надежного захвата
- ▶ Электронная система управления для точного начала сверления
- ▶ Реверс для выворачивания плотно сидящих опалубочных саморезов

Дополнительные преимущества

- ▶ Также подходит для размешивания
- ▶ Синхронизированная 2-скоростная передача с вытяжной шпонкой, возможно переключение во время работы
- ▶ Шейка шпинделя диам. 43 мм (европейский стандарт), может работать со стойкой сверлильного станка
- ▶ Выключатель включается и фиксируется одним пальцем
- ▶ Большой срок службы благодаря оснащению двигателя и редуктора роликовыми подшипниками



Технические данные	... подробнее см. на с. 163
Код для заказа	0 601 120 ...
Номинальная потребляемая мощность	1.050 Вт
Диам. отверстия в алюминии	20 / 13 мм
Диам. отверстия в древесине	40 / 20 мм
Комплект поставки	... 508
Дополнительная рукоятка (№ ET 3 602 025 021)	×
Кулачковый патрон 16 мм (2 608 571 020)	×
Ограничитель глубины 310 мм (1 613 001 003)	×

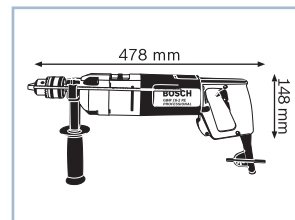

Дрель

GBM 23-2 E Professional

Мощный инструмент для точного сверления

- ▶ Мощный двигатель для выполнения отверстий диам. до 23 мм в стали
- ▶ Крестообразная рукоятка и прижимная пластина для оптимальной передачи усилия
- ▶ Электронная система управления для точного начала сверления

Дополнительные преимущества

- ▶ Конусная оправка (специальность) позволяет использовать обычные сверлильные патроны
- ▶ Большой срок службы благодаря оснащению двигателя и редуктора роликовыми подшипниками
- ▶ Шейка шпинделя диам. 43 мм (европейский стандарт), может работать со стойкой сверлильного станка
- ▶ Выключатель включается и фиксируется одним пальцем



Технические данные	... подробнее см. на с. 164
Код для заказа	0 601 121 ...
Номинальная потребляемая мощность	1.150 Вт
Диам. отверстия в алюминии	28 / 18 мм
Диам. отверстия в древесине	50 / 35 мм
Комплект поставки	... 608
Выбивной клин (1 601 030 009)	×
Дополнительная рукоятка (№ ET 1 600 763 010)	×

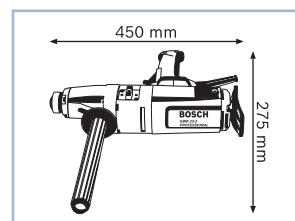

Дрель**GBM 32-4 Professional****Самая производительная благодаря мощности 1500 Вт**

- ▶ Мощнейшая дрель Bosch на 1500 Вт для выполнения отверстий диаметром до 32 мм в стали и эксплуатации в жестких условиях
- ▶ Идеальна для kernового бурения в металлоконструкциях с помощью магнитной стойки сверлильного станка GMB 32 Professional
- ▶ 4-скоростной редуктор для оптимальной передачи

Дополнительные преимущества

- ▶ Дополнительная рукоятка для лучшего захвата
- ▶ Безопасность благодаря предохранительной муфте
- ▶ Большой срок службы благодаря оснащению двигателя и редуктора роликовыми подшипниками
- ▶ Выключатель включается и фиксируется одним пальцем

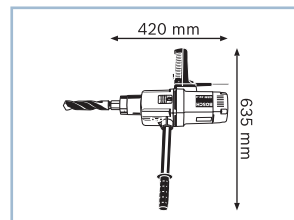

Технические данные	... подробнее см. на с. 164
Код для заказа	0 601 130 ...
Номинальная потребляемая мощность	1.500 Вт
Диам. отверстия в алюминии	50 мм
Диам. отверстия в древесине	70 мм
Комплект поставки	... 208
Выбивной клин (1 601 030 009)	×
Дополнительная рукоятка (№ ET 3 602 025 018)	×
Чемоданчик	×

**Магнитная стойка сверлильного станка****GMB 32 Professional****Надежная фиксация для безопасной работы**

- ▶ Магнитная стойка сверлильного станка с большой удерживающей силой магнитной плиты для безопасной работы
- ▶ Идеальна для работы, в том числе на вертикальных и наклонных поверхностях, а также над головой
- ▶ Розетка для дрели с защитой от непреднамеренного включения: дрель можно включить только при включенной магнитной плите

Дополнительные преимущества

- ▶ Соединительный винт между GBM 32-4 Professional и стойкой сверлильного станка обеспечивает точное сверление кольцевым сверлом



Технические данные	
Код для заказа	0 601 193 ...
Номинальная потребляемая мощность	95 Вт
Диам. зажимного фланца	65 мм
Удерживающая сила магнита	25 кН
Рабочая длина, ось Z	223 мм
Диам. спирального сверла	32 мм
Диаметр кольцевого сверла	12 – 60 мм
Вес	26,0 кг
Комплект поставки	... 008
-	-

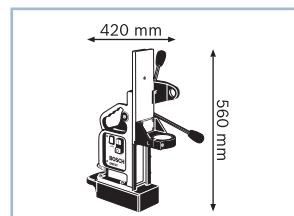

Угловая дрель

GWB 10 RE Professional

Дрель для работы в труднодоступных местах

- ▶ Угловая форма с продольно расположенным двигателем, особенно проста и удобна в управлении
- ▶ Оптимальна для работы на труднодоступных участках
- ▶ Электронный акселератор и выбор числа оборотов с помощью регулировочного колесика

Дополнительные преимущества

- ▶ Реверс также при заворачивании шурупов
- ▶ Малый угловой размер 23 мм
- ▶ Малая высота головки, всего 74 мм
- ▶ Малая конструктивная высота благодаря уменьшенному сверлильному патрону
- ▶ Надежный конический зубчатый редуктор для долгого срока службы



Технические данные	
Код для заказа	—
Номинальная потребляемая мощность	400 Вт
Выходная мощность	170 Вт
Макс. крутящий момент	5,5 Н•м
Номинальный крутящий момент	2,2 Н•м
Частота вращения на холостом ходу	1.300 об/мин
Номинальное число оборотов	750 об/мин
Диам. отверстия в алюминии	12 мм
Диам. отверстия в древесине	22 мм
Диам. отверстия в стали	10 мм
Вес	1,7 кг
Комплект поставки	
-	-

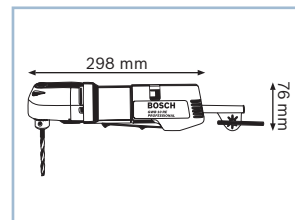

Мешалка**GRW 12 E Professional****Компактный инструмент для перемешивания различных материалов объемом до 50 кг**

- ▶ 1-скоростная мешалка для размешивания жидких и густых материалов
- ▶ Мощный электродвигатель 1 200 Вт
- ▶ Эргономичная рама-рукоятка

Дополнительные преимущества

- ▶ Для мешальных корзин диам. до 140 мм
- ▶ Электронный выключатель для плавного изменения частоты вращения
- ▶ Предназначен для длительного использования в сложных условиях

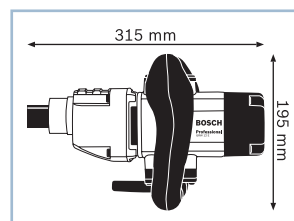

Технические данные	... подробнее см. на с. 164
Код для заказа	—
Номинальная потребляемая мощность	1.200 Вт
Частота вращения на холостом ходу	0 – 1.000 об/мин
Комплект поставки	—
-	-

**Мешалка****GRW 18-2 E Professional****Мощный 2-скоростной инструмент для перемешивания различных материалов до 80 кг**

- ▶ 2-скоростная мешалка для размешивания жидких и густых материалов
- ▶ Мощный двигатель 1 800 Вт (2 скорости)
- ▶ Эргономичная рама-рукоятка



Дополнительные преимущества

- ▶ Для мешальных корзин диам. до 180 мм
- ▶ Электронный выключатель для плавного изменения частоты вращения
- ▶ Предназначен для длительного использования в сложных условиях



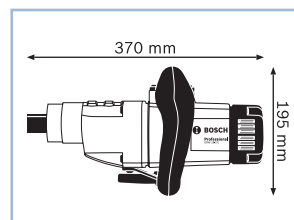

Технические данные	... подробнее см. на с. 164
Код для заказа	0 601 1A8 ...
Номинальная потребляемая мощность	1.800 Вт
Частота вращения на холостом ходу	0 – 450 / 1.050 об/мин
Комплект поставки	... 000
Мешальная корзина 160 мм Ø	x



Дрели и дрель-шуруповерт	GBM 6 RE Professional	GBM 10 RE Professional
		
Технические данные	0 601 472 ...	0 601 473 ...
Номинальная потребляемая мощность	350 Вт	600 Вт
Выходная мощность	136 Вт	360 Вт
Номинальный крутящий момент	12,3 Н·м	20,0 Н·м
Частота вращения на холостом ходу	0 – 4.000 об/мин	0 – 2.600 об/мин
Номинальное число оборотов	3.116 об/мин	1.676 об/мин
Диам. отверстия в алюминии	8 мм	10 мм
Диам. отверстия в древесине	15 мм	25 мм
Диам. отверстия в стали	6,5 мм	10 мм
Вес	1,2 кг	1,7 кг
Комплект поставки	... 600	... 600
Быстрозажимной сверлильный патрон (№ ET 2 610 910 300)	×	–
Быстрозажимной сверлильный патрон 1-10 мм (№ запасной части 2 609 110 750)	–	×

Дрели	GBM 10-2 RE Professional	GBM 13-2 RE Professional	GBM 16-2 RE Professional
			
Технические данные	0 601 168 ...	0 601 169 ...	0 601 120 ...
Номинальная потребляемая мощность	500 Вт	550 Вт	1.050 Вт
Выходная мощность	270 Вт	285 Вт	570 Вт
Макс. крутящий момент	9,5 / 5,0 Н·м	11,5 / 6,0 Н·м	50,0 / 22,0 Н·м
Номинальный крутящий момент	2,8 / 1,5 Н·м	4,9 / 2,5 Н·м	14,0 / 6,0 Н·м
Частота вращения на холостом ходу	0 – 1.150 / 2.100 об/мин	0 – 1.000 / 1.900 об/мин	600 / 1.450 об/мин
Номинальное число оборотов	800 / 1.500 об/мин	550 / 1.000 об/мин	380 / 880 об/мин
Соединительная резьба шпинделя	1/2" – 20 UNF	1/2" – 20 UNF	Kegel B 16
Диам. отверстия в алюминии	13 / 8 мм	20 / 12 мм	20 / 13 мм
Диам. отверстия в древесине	25 / 15 мм	32 / 20 мм	40 / 20 мм
Диам. отверстия в стали	10 / 6 мм	13 / 8 мм	16 / 8 мм
Вес	1,7 кг	1,9 кг	3,7 кг
Комплект поставки	... 568	... 508	... 567
Быстрозажимной патрон 10 мм (2 608 572 218)	×	–	–
Быстрозажимной патрон 13 мм (2 608 572 105)	–	–	×
Дополнительная рукоятка (№ ET 3 602 025 021)	–	–	×
Дополнительная рукоятка 1 612 025 024	–	×	×
Кулачковый патрон 13 мм (1 608 571 062)	–	×	–
Кулачковый патрон 16 мм (2 608 571 020)	–	–	×
Ограничитель глубины 210 мм (2 603 001 019)	–	×	×
Ограничитель глубины 310 мм (1 613 001 003)	–	–	×

Дрели	GBM 13 HRE Professional	GBM 23-2 E Professional	GBM 32-4 Professional
			
Технические данные	0 601 049 ...	0 601 121 ...	0 601 130 ...
Номинальная потребляемая мощность	550 Вт	1.150 Вт	1.500 Вт
Выходная мощность	285 Вт	670 Вт	1.000 Вт
Макс. крутящий момент	60,0 Н•м	115,0 / 50,0 Н•м	220,0 / 130,0 / 120,0 / 93,0 Н•м
Номинальный крутящий момент	5,0 Н•м	23,0 / 10,0 Н•м	80,0 / 52,0 / 36,0 / 32,0 Н•м
Частота вращения на холостом ходу	0 – 550 об/мин	410 / 930 об/мин	210 / 330 / 470 / 740 об/мин
Номинальное число оборотов	380 об/мин	280 / 640 об/мин	120 / 185 / 265 / 420 об/мин
Соединительная резьба шпинделя	–	МК 2 – DIN 228	МК 3
Диам. отверстия в алюминии	20 мм	28 / 18 мм	50 мм
Диам. отверстия в древесине	40 мм	50 / 35 мм	70 мм
Диам. отверстия в стали	13 мм	23 / 13 мм	32 мм
Вес	2,1 кг	4,8 кг	7,3 кг
Комплект поставки	... 603	... 608	... 208
Выбивной клин (1 601 030 009)	–	×	×
Дополнительная рукоятка (1 612 025 020)	×	–	–
Дополнительная рукоятка (№ ET 1 600 763 010)	–	×	–
Дополнительная рукоятка (№ ET 3 602 025 018)	–	–	×
Кулачковый патрон 13 мм (1 608 571 062)	×	–	–
Чемоданчик	–	–	×

Мешалки	GRW 12 E Professional	GRW 18-2 E Professional
		
Технические данные	–	0 601 1A8 ...
Номинальная потребляемая мощность	1.200 Вт	1.800 Вт
Номинальный крутящий момент	12,0 Н•м	45,0 / 19,0 Н•м
Частота вращения на холостом ходу	0 – 1.000 об/мин	0 – 450 / 1.050 об/мин
Выходная мощность	780 Вт	1.170 Вт
Номинальное число оборотов	0 – 620 об/мин	0 – 250 / 580 об/мин
Вес	5,3 кг	7,2 кг
Комплект поставки		... 000
Мешальная корзина 160 мм Ø	–	×

Принадлежности для ударных и безударных дрелей

Ударные / безударные дрели

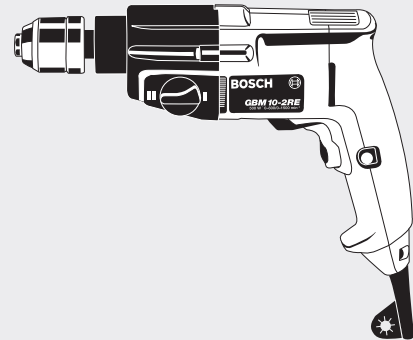
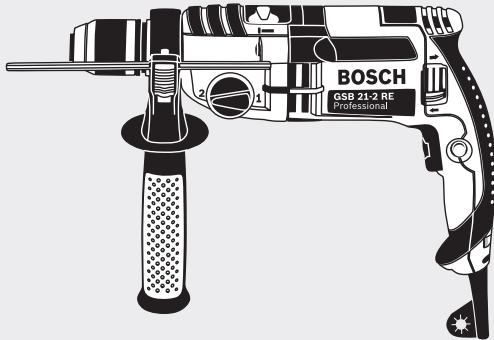

Сверление



Сверла с цилиндрическим хвостовиком

Заворачивание шурупов

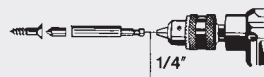

Для машин с реверсом

Размешивание



Мешальные корзины

Мешалки:
GRW 9/11 E Professional

Система пыле-удаления см. гл. 10



Контроллер угла сверления
(1 608 190 006)

Стационарное применение



Стойка сверльного станка для всех машин с диам. шейки шпинделя 43 мм
(2 608 180 009)



Механические тиски
MS 80 G 2 608 030 056
MS 100 G 2 608 030 057

Принадлежности для ударных и безударных дрелей

Патроны системы Bosch



Диапазон крепления от, до, мм	Патрон, диапазон	Розн.тр.уп.	Розн.ед.уп.	Код для заказа
1,5-13	1/2" - 20	1	1	2 608 572 149

Быстрозажимной сверлильный патрон, хромированный
Для GSB 13 RE; GSB 16 RE; GSB 19-2 RE Professional



Диапазон крепления от, до, мм	Патрон, диапазон	Розн.тр.уп.	Розн.ед.уп.	Код для заказа
1,5-13	1/2" - 20	1	1	2 608 572 150

Быстрозажимной сверлильный патрон, хромированный
Для GSB 21-2 RE Professional



Диапазон крепления от, до, мм	Патрон, диапазон	Розн.тр.уп.	Розн.ед.уп.	Код для заказа
1,5-13	1/2" - 20	1	1	2 608 571 068

Кулачковый патрон до 13 мм, хромированный
Запасной ключ 1 607 950 045
Для GSB 21-2 RE Professional

Кулачковые патроны до 10 мм

Запасной ключ	Ревверс	С фиксатором	Стационарная дрель	Дрель	Ударная дрель	Аккумуляторная дрель	Аккумуляторная ударная дрель	Аккумуляторный шуруповерт	Изображение, №
G		•	•			•			1
D			•	•					1
B				•	•	•	•	•	1
B	•			•	•	•	•	•	1
D				•	•	•	•	•	1
D	•		•	•					1
F	•			•	•	•	•	•	1

Диапазон крепления от, до, мм	Патрон, диапазон	Розн.тр.уп.	Розн.ед.уп.	Код для заказа
0,5-6,5	3/8" - 24	1	1	2 608 571 010
1-10	3/8" - 24	1	1	1 608 571 053
1-10	3/8" - 24	1	1	1 608 571 066
1-10	3/8" - 24	1	1	1 608 571 058
1-10	1/2" - 20	1	1	1 608 571 054
1-10	1/2" - 20	1	1	1 608 571 061
1-10	1/2" - 20	1	1	1 608 571 068

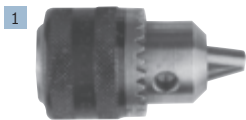

1

Принадлежности для ударных и безударных дрелей

Кулачковые патроны до 13 мм

Запасной ключ	Ревверс	С фиксатором	Стационарная дрель	Дрель	Ударная дрель	Аккумуляторная дрель	Аккумуляторная ударная дрель	Аккумуляторный шуруповерт	Изображение, №	Диапазон крепления от, до, мм	Патрон, диапазон	Розн.тр.уп.	Розн.ед.уп.	Код для заказа
Кулачковый патрон 13 мм										Запасной ключ 1 607 950 045				
D			•	•	•				1	1,5-13	1/2" - 20	1	1	1 608 571 048
D	•		•	•	•				2	1,5-13	1/2" - 20	1	1	1 608 571 062
C	•	•	•	•					3	1,5-13	1/2" - 20	1	1	1 608 571 045
ударопрочное исполнение														
D	•	•							4	2,5-13	SDS-plus	1	1	1 618 571 014



Кулачковые патроны до 16 мм

Запасной ключ	Ревверс	С фиксатором	Стационарная дрель	Дрель	Ударная дрель	Аккумуляторная дрель	Аккумуляторная ударная дрель	Аккумуляторный шуруповерт	Изображение, №	Диапазон крепления от, до, мм	Патрон, диапазон	Розн.тр.уп.	Розн.ед.уп.	Код для заказа
A		•	•	•	•				1	3-16	5/8" - 16	1	1	1 608 571 057
A			•	•	•				2	3-16	5/8" - 16	1	1	1 608 571 056

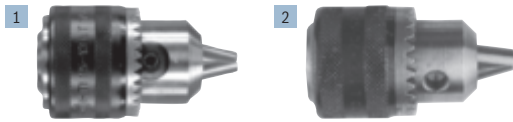

Принадлежности для ударных и безударных дрелей

Быстрозажимные сверлильные патроны до 10 мм

Для шпинделя	Ревверс	С фиксатором	Стационарная дрель	Дрель	Ударная дрель	Аккумуляторная дрель	Аккумуляторная ударная дрель	Аккумуляторный шуруповерт	Изображение, №	Диапазон крепления от, до, мм	Патрон, диапазон	Розн.тр.уп.	Розн.ед.уп.	Код для заказа
			•	•					1	0,5-10	3/8" - 24	1	1	1 608 572 018
			•	•					1	0,5-10	1/2" - 20	1	1	1 608 572 007
•			•	•					1	0,5-10	B-12	1	1	1 608 572 004
•				•		•	•	•	2	1-10	3/8" - 24	1	1	2 608 572 080
•				•		•	•	•	2	1-10	3/8" - 24	1	1	2 608 572 068
•	•		•	•	•	•	•	•	3	1-10	1/2" - 20	1	1	2 608 572 218



Быстрозажимные сверлильные патроны до 16 мм

Для шпинделя	Ревверс	С фиксатором	Стационарная дрель	Дрель	Ударная дрель	Аккумуляторная дрель	Аккумуляторная ударная дрель	Аккумуляторный шуруповерт	Изображение, №	Диапазон крепления от, до, мм	Патрон, диапазон	Розн.тр.уп.	Розн.ед.уп.	Код для заказа
	•			•					1	1,5-13	3/8" - 24	1	1	2 608 572 093
	•	•		•	•	•	•	•	1	2-13	1/2" - 20	1	1	2 608 572 034
			•	•					2	1-13	1/2" - 20	1	1	1 608 572 017
			•	•					2	3-16	5/8" - 16	1	1	1 608 572 014
•	•			•	•	•	•	•	3	2-13	1/2" - 20	1	1	2 608 572 062
•	•			•	•		•		4	1,5-13	1/2" - 20	1	1	2 608 572 105
•	•	•		•					5	1-13	B-16	1	1	1 608 572 003



Принадлежности для ударных и безударных дрелей

Запасные ключи для кулачкового патрона

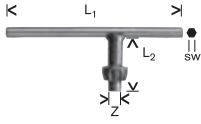

Тип	Запасной ключ, тип	Внешняя длина (L1), мм	Длина ключа (L2), мм	Раствор ключа (SW), мм	Диаметр ключа (Z), мм	Розн.тр.уп.	Розн.ед.уп.	Код для заказа
S3	A	110	50	4	8	5	1	1 607 950 041
ZS14	B	60	30		6	5	1	1 607 950 042
S2	C	110	40	4	6	5	1	1 607 950 044
S2	D	110	40		6	5	1	1 607 950 045
S14	F	80	30	5	6	5	1	1 607 950 053
S1	G	60	30		4	1	1	1 607 950 028

Переходники

Для различных зажимов шпинделя



Длина, мм	Розн.тр.уп.	Розн.ед.уп.	Код для заказа
Переходник для насадок с внутренней резьбой 5/8"-16 UN-2a			
60	1	1	3 609 201 039
215	1	1	3 609 201 037

Ограничители глубины



Длина, мм	Розн.тр.уп.	Розн.ед.уп.	Код для заказа
Ограничитель глубины			
Для дополнительной рукоятки 1 612 025 032			
Из стали, без шкалы			
210	1	1	1 613 001 010







Ограничитель глубины			
Для дополнительной рукоятки 2 602 025 077 и 2 602 025 062			
Из стали, без шкалы			
310	1	1	1 613 001 003





Ограничитель глубины			
Для дополнительной рукоятки 2 602 025 102			
Из пластмассы, со шкалой			
210	1	1	2 603 001 019

Принадлежности для ударных и безударных дрелей

Рукоятки

	Розн.тр.уп.	Розн.ед.уп.	Код для заказа
 <p>Рукоятка для дрелей Для GBM 13; GBM 13 HRE; GBM 16-2 RE; GRW 11 E Professional</p>	1	1	1 612 025 020
 <p>Рукоятка для ударных дрелей Для GSB 21-2 RCT; GSB 21-2 RE Professional</p>	1	1	2 602 025 193
 <p>Рукоятка для ударных дрелей Для GSB 16 RE Professional</p>	1	1	2 602 025 120
 <p>Рукоятка для ударных дрелей Для GSB 16 RE; GSB 19-2 RE; GSB 19-2 REA Professional</p>	1	1	2 602 025 190

Крепеж пылеудаления для GBH 2-23 REA Professional

	Розн.тр.уп.	Розн.ед.уп.	Код для заказа
 <p>Всасывающая насадка Для GBH 2-23 REA Professional</p>	1	1	2 607 002 610
 <p>Набор с переходником для сверльных коронок и пылесборника для Ø 40-68 мм Для GBH 2-23 REA Professional</p>	1	1	2 607 002 611
 <p>Фильтр Для GBH 2-23 REA; GSB 19-2 REA Professional</p>	1	1	2 607 002 614

Принадлежности для ударных и безударных дрелей

Кейсы (см. также Система Bosch Mobility)



Материал	Ширина, мм	Высота, мм	Глубина, мм	Розн.тр.уп.	Розн.ед.уп.	Код для заказа
Пластмассовый кейс Для GSB 13 RE Professional						
К	350	294	105	1	1	2 605 438 607
Пластмассовый кейс Для GSB 21-2 RCT; GSB 21-2 RE Professional						
К	393	360	114	1	1	2 605 438 524
Металлический кейс Для GBM 13; GBM 16-2 RE Professional						
М	575	120	340	1	1	1 605 438 033

Наборы торцевых ключей для винтов с шестигранной головкой, длина 65 мм



Размер под ключ, мм	Длина, мм	Розн.тр.уп.	Розн.ед.уп.	Код для заказа
Набор из 4 торцевых ключей Торцевой ключ с постоянным магнитом в комбинации с ограничителем глубины 2 607 002 586 Для GSR 6-25 TE (0 601 445 3..) Professional				
8/10	65	12	4	2 608 551 087
Набор из 4 торцевых ключей Торцевой ключ с постоянным магнитом в комбинации с ограничителями глубины 3 600 552 506 и 3 600 552 507				
8/10	65	12	4	2 608 551 095

Сетевой шуруповерт (по гипсокартону)**GSR 6-25 TE Professional****Мощный шуруповерт**

- ▶ Высокий крутящий момент для интенсивного выполнения резьбовых соединений
- ▶ Комфорт в работе благодаря эргономичной конструкции и регулируемому одной рукой ограничителю глубины
- ▶ Точное серийное заворачивание шурупов на одинаковую глубину благодаря точной муфте отключения

Дополнительные преимущества

- ▶ Значительный запас мощности благодаря двигателю высокой мощности (701 Вт)
- ▶ Широкий электронный выключатель с фиксирующей кнопкой для режима непрерывной работы
- ▶ Реверс
- ▶ Специальный ограничитель глубины с увеличенным диаметром отверстия для болтов с шестигранной головкой

Технические данные	... подробнее см. на с. 175
Код для заказа	0 601 445 ...
Номинальная потребляемая мощность	701 Вт
Диам. шурупов	6,0 мм
Частота вращения на холостом ходу	0 – 2.500 об/мин
Макс. крутящий момент (мягкое заворачивание шурупов)	20 Н•м
Комплект поставки	... 000
Зажим для переноски на ремне	×
Ограничитель глубины (2 607 002 585)	×
Ограничитель глубины (2 607 002 586)	×
Отвертка-насадка (бита) PH 2	×
Универсальный держатель, магнитный (2 607 000 157)	×
Чемоданчик (2 605 438 620)	×

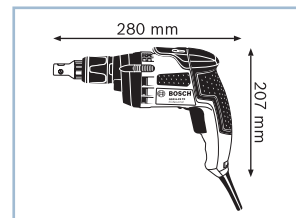
**Сетевой шуруповерт (по гипсокартону)****GSR 6-45 TE Professional****Универсальный шуруповерт**

- ▶ Оптимальное соотношение числа оборотов и крутящего момента обеспечивает возможность разнообразного применения
- ▶ Комфорт в работе благодаря эргономичной конструкции и регулируемому одной рукой ограничителю глубины
- ▶ Точное серийное заворачивание шурупов на одинаковую глубину благодаря точной муфте отключения

Дополнительные преимущества

- ▶ Значительный запас мощности благодаря двигателю высокой мощности (701 Вт)
- ▶ Широкий электронный выключатель с фиксирующей кнопкой для режима непрерывной работы
- ▶ Реверс
- ▶ Практичный зажим для ношения инструмента на ремне
- ▶ Стандартный патрон для зажима обычных рабочих инструментов 1/4"
- ▶ Может использоваться с магазинной насадкой MA 55

Технические данные	... подробнее см. на с. 175
Код для заказа	0 601 445 ...
Номинальная потребляемая мощность	701 Вт
Диам. шурупов	6,0 мм
Частота вращения на холостом ходу	0 – 4.500 об/мин
Макс. крутящий момент (мягкое заворачивание шурупов)	12 Н•м
Комплект поставки	... 100
Зажим для переноски на ремне	×
Ограничитель глубины (2 607 002 585)	×
Отвертка-насадка (бита) PH 2	×
Универсальный держатель, магнитный (2 607 000 157)	×
Чемоданчик (2 605 438 620)	×

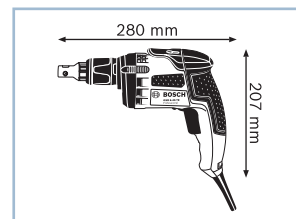

Сетевой шуруповерт (по гипсокартону)

GSR 6-60 TE Professional

Исключительно быстрый шуруповерт

- ▶ Высокая частота вращения позволяет очень быстро заворачивать шурупы в гипсокартонные плиты
- ▶ Комфорт в работе благодаря эргономичной конструкции и регулируемому одной рукой ограничителю глубины
- ▶ Точное серийное заворачивание шурупов на одинаковую глубину благодаря точной муфте отключения

Дополнительные преимущества

- ▶ Значительный запас мощности благодаря двигателю высокой мощности (701 Вт)
- ▶ Широкий электронный выключатель с фиксирующей кнопкой для режима непрерывной работы
- ▶ Реверс
- ▶ Практичный зажим для ношения инструмента на ремне
- ▶ Стандартный патрон для зажима обычных рабочих инструментов 1/4"



Технические данные	... подробнее см. на с. 175
Код для заказа	0 601 445 ...
Номинальная потребляемая мощность	701 Вт
Диам. шурупов	6,0 мм
Частота вращения на холостом ходу	0 – 6.000 об/мин
Макс. крутящий момент (мягкое заворачивание шурупов)	12 Н•м
Комплект поставки	... 200
Зажим для переноски на ремне	×
Ограничитель глубины (2 607 002 585)	×
Отвертка-насадка (бита) PH 2	×
Универсальный держатель, магнитный (2 607 000 157)	×
Чемоданчик (2 605 438 620)	×

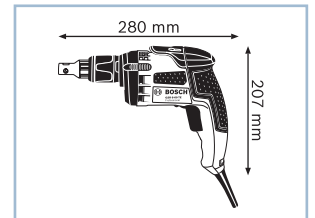

Сетевой шуруповерт (по гипсокартону)**GSR 6-45 TE + MA 55 Professional****Эффективное решение при отделке помещений**

- ▶ Обеспечивает точное серийное заворачивание шурупов с максимальной скоростью
- ▶ Регулировка без инструмента и монтаж /демонтаж магазинной насадки
- ▶ Комфорт в работе благодаря эргономичной конструкции и малому весу

Дополнительные преимущества

- ▶ Значительный запас мощности благодаря двигателю высокой мощности (701 Вт)
- ▶ Широкий электронный выключатель с фиксирующей кнопкой для непрерывной работы; переключение реверса
- ▶ Практичный зажим для ношения инструмента на ремне
- ▶ Стандартный патрон для зажима обычных рабочих инструментов 1/4"

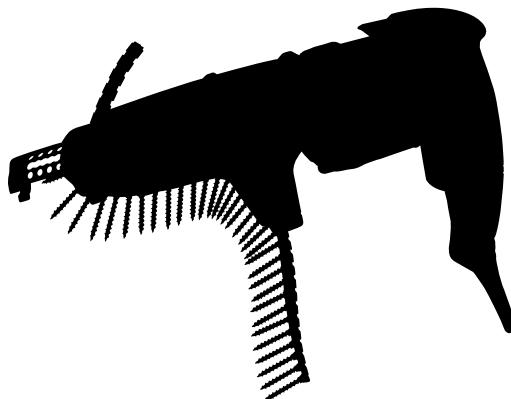

Технические данные	... подробнее см. на с. 175
Код для заказа	0 601 445 ...
Номинальная потребляемая мощность	701 Вт
Диам. шурупов	6,0 мм
Частота вращения на холостом ходу	0 – 4.500 об/мин
Макс. крутящий момент (мягкое заворачивание шурупов)	12 Н•м
Комплект поставки	... 101
1/1 вкладыша для кейса L-BOXX под инструмент (2 608 438 060)	×
2 отвертки-насадки (биты) PH 2	×
L-BOXX 136 (1 600 A00 1RR)	×
Зажим для переноски на ремне	×
Ограничитель глубины (2 607 002 585)	×
Универсальный держатель, магнитный (2 607 000 157)	×

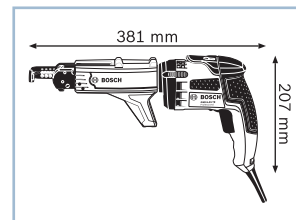
**Магазинная насадка****MA 55 Professional****Эффективное дооснащение: магазинная насадка для шуруповерта Bosch для работ по сухому материалу**

- ▶ Для GSR 6-25 TE Professional и GSR 6-45 TE Professional
- ▶ Возможность непрерывной работы благодаря эргономичной конструкции и малому весу
- ▶ Долговечность благодаря открытой конструкции, что предотвращает скопление пыли в магазинной насадке

Дополнительные преимущества



- ▶ Регулировка без инструмента и монтаж /демонтаж магазинной насадки
- ▶ Обеспечивает точное серийное заворачивание шурупов с максимальной скоростью
- ▶ Для использования с обычными лентами шурупов (длина шурупа 25–55 мм, макс. диаметр хвостовика 5 мм, макс. диаметр головки шурупа 9,5 мм)

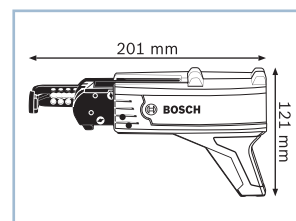

Технические данные	... подробнее см. на с. 175
Код для заказа	1 600 Z00 ...
Диам. шурупов	6,0 мм
Комплект поставки	... 00Y
Картон	×
Отвертка-насадка (бита) PH 2	×



Сетевые шуруповерты (по гипсокартону)	GSR 6-25 TE Professional	GSR 6-45 TE Professional	GSR 6-60 TE Professional
			
Технические данные	0 601 445 ...	0 601 445 ...	0 601 445 ...
Номинальная потребляемая мощность	701 Вт	701 Вт	701 Вт
Выходная мощность	327 Вт	327 Вт	327 Вт
Частота вращения на холостом ходу	0 – 2.500 об/мин	0 – 4.500 об/мин	0 – 6.000 об/мин
Макс. крутящий момент (мягкое заворачивание шурупов)	20 Н•м	12 Н•м	12 Н•м
Номинальный крутящий момент	2,3 Н•м	1,3 Н•м	0,8 Н•м
Диам. шурупов	6,0 мм	6,0 мм	6,0 мм
Патрон	Внутренний шестигранник 1/4"	Внутренний шестигранник 1/4"	Внутренний шестигранник 1/4"
Вес	1,5 кг	1,4 кг	1,4 кг
Комплект поставки	... 000	... 100	... 200
Зажим для переноски на ремне	×	×	×
Ограничитель глубины (2 607 002 585)	×	×	×
Ограничитель глубины (2 607 002 586)	×	–	–
Отвертка-насадка (бита) PH 2	×	×	×
Универсальный держатель, магнитный (2 607 000 157)	×	×	×
Чемоданчик (2 605 438 620)	×	×	×

Сетевые шуруповерты (по гипсокартону)	MA 55 Professional	GSR 6-45 TE + MA 55 Professional
		
Технические данные	1 600 200 ...	0 601 445 ...
Номинальная потребляемая мощность	–	701 Вт
Выходная мощность	–	327 Вт
Частота вращения на холостом ходу	–	0 – 4.500 об/мин
Макс. крутящий момент (мягкое заворачивание шурупов)	–	12 Н•м
Номинальный крутящий момент	–	1,3 Н•м
Диам. шурупов	6,0 мм	6,0 мм
Патрон	–	Внутренний шестигранник 1/4"
Вес	0,4 кг	1,8 кг
Комплект поставки	... 00Y	... 101
1/1 вкладыша для кейса L-BOXX под инструмент (2 608 438 060)	–	×
2 отвертки-насадки (биты) PH 2	–	×
L-BOXX 136 (1 600 A00 1RR)	–	×
Зажим для переноски на ремне	–	×
Картон	×	–
Ограничитель глубины (2 607 002 585)	–	×
Отвертка-насадка (бита) PH 2	×	–
Универсальный держатель, магнитный (2 607 000 157)	–	×

Принадлежности для шуруповёртов с ограничением глубины заворачивания

Шуруповёрты с ограничением глубины заворачивания

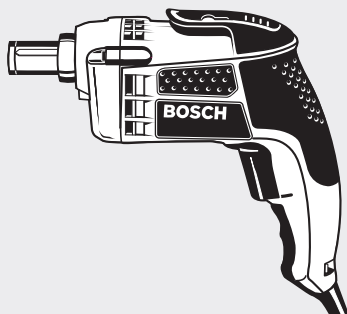

Патрон для сменного инструмента с шестигранным хвостовиком 1/4"

оптимальное использование для GSR 6-25 TE Professional

Напрямую с помощью торцевого ключа

- Торцевой ключ макс. SW 10
- 2 608 550 557 (b = 5,5 мм)
- 2 608 550 558 (b = 6,0 мм)
- 2 608 550 559 (b = 7,0 мм)
- 2 608 550 560 (b = 8,0 мм)
- 2 608 550 561 (b = 10,0 мм)
- 2 608 550 562 (b = 1/4")
- 2 608 550 563 (b = 5/16")
- 2 608 550 564 (b = 3/8")
- 2 608 551 087 (b = 3/8" / 5/16")



b = внутренний размер



20 мм

Ограничитель глубины T9 (2 607 002 586)

Опосредованно через универсальный держатель/биту

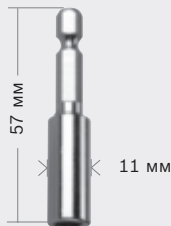

Универсальный держатель (2 607 002 584)



20 мм

Ограничитель глубины T9 (2 607 002 586)

Опосредованно через универсальный держатель/биту



Универсальный держатель (2 607 000 157)



16,8 мм

Ограничитель глубины T8 (2 607 002 585)



Принадлежности для шуруповёртов с ограничением глубины заворачивания

Ленты шурупов для магазинной насадки MA 55 Professional

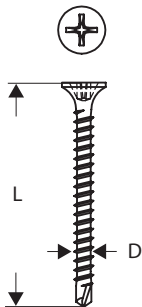
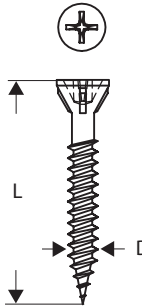
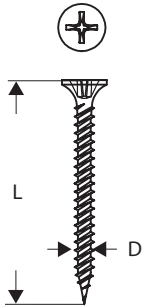
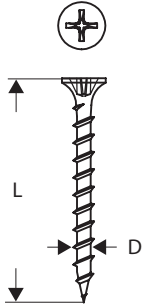
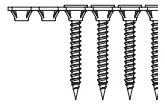

Обозначение	Головка шурупа	Диаметр, мм	Длина шурупа мм	Розн.тр.уп.	Розн.ед.уп.	Код для заказа
-------------	----------------	-------------	-----------------	-------------	-------------	----------------

Крупная резьба

Для крепления гипсокартонных плит к древесине

S-G	PH2	3,9	25	1	1000	2 608 000 547
S-G	PH2	3,9	30	1	1000	2 608 000 548
S-G	PH2	3,9	35	1	1000	2 608 000 549

Мелкая резьба

Для крепления гипсокартонных плит к металлу (толщ. до 0,7 мм)

S-F	PH2	3,9	25	1	1000	2 608 000 550
S-F	PH2	3,9	30	1	1000	2 608 000 551
S-F	PH2	3,9	35	1	1000	2 608 000 552

Шуруп по гипсокартону

Для крепления гипсокартонных плит к древесине и металлу (толщ. до 0,7 мм)

G	PH2	3,9	30	1	1000	2 608 000 553
---	-----	-----	----	---	------	---------------

Мелкая резьба со сверильной головкой





Для крепления гипсокартонных плит к металлу (толщ. 0,7-2,2 мм)

S-FB	PH2	3,9	35	1	1000	2 608 000 554
------	-----	-----	----	---	------	---------------

Типы шурупов

2

Ударные дрели, дрели, шурупверты — Принадлежности

Рекомендация по применению			Шурупверты с ограничением глубины заворачивания		
Тип шурупов	Материал	Область применения	GSR 6-25 TE Professional	GSR 6-45 TE Professional	GSR 6-60 TE Professional
Быстрозаворачиваемые шурупы (резьбовое острие, острие сверла или острие S) 	Гипсокартон, древесина к деревянному или металлическому каркасу	Гипсокартон Внутренняя отделка Строительство из готовых элементов Штукатурные работы	++	++	++
Шурупы для ДСП (с острой режущей кромкой) 	Древесина, ДСП	Внутренняя отделка Строительство из готовых элементов Столярные работы	++	+	+
Саморезующие шурупы с барашком (Teks) 	Древесина к металлу	Автомобилестроение Гаражные ворота	+	++	+++
Шурупы с уплотнителем (резьбовое острие, острие сверла) 	Кровля, фасадные отделочные материалы к деревянному или металлическому каркасу	Стеновые и потолочные панели Кровельные работы Строительство фасадов	++	+	+
Саморезующие шурупы 	Металл	Слесарные работы Автомобилестроение Строительство павильонов	++	+	+

+++ превосходный

++ оптимально

+ возможно

* с дополнительным ограничителем глубины Т9 (2 607 002 586)

Импульсный гайковерт

GDS 18 E Professional

Универсальный инструмент для эффективного заворачивания

- ▶ Оптимально подходит для монтажа колес на легковые автомобили, при строительстве лесов и изготовлении стеллажей, в мастерских и предприятиях обслуживания, для выполнения резьбовых соединений в бетоне и древесине
- ▶ Удобство использования благодаря мягкой накладке и оптимальному расположению центра тяжести за счет центральной рукоятки
- ▶ Исключительная прочность благодаря металлическому корпусу ударного механизма

Дополнительные преимущества

- ▶ Высокая скорость работы благодаря точному выбору числа оборотов
- ▶ Реверс для затягивания и ослабления
- ▶ Легкосменные инструменты
- ▶ Практичный крючок для крепления



Технические данные	... подробнее см. на с. 180
Код для заказа	0 601 444 ...
Номинальная потребляемая мощность	500 Вт
Диам. шурупов	M 18
Макс. крутящий момент (мягкое заворачивание шурупов)	160 Н·м
Макс. крутящий момент (жесткое заворачивание шурупов)	250 Н·м
Патрон	Наружный четырехгранник 1/2"
Комплект поставки	... 000
-	-

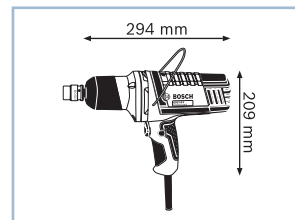

Импульсный гайковерт

GDS 24 Professional

Мощный инструмент для машиностроения

- ▶ Подходит для монтажа колес на грузовые автомобили, заворачивания резьбовых соединений при возведении металлоконструкций и в машиностроении, а также в котлостроении и в строительстве трубопроводов
- ▶ Дополнительная рукоятка с упорным диском; для оптимального удобства использования может устанавливаться в два положения
- ▶ Скоба для подвески на пружинном механизме

Дополнительные преимущества

- ▶ V-образный пазовый ударный механизм с малым реактивным моментом и большим сроком службы
- ▶ Большая ударная мощность при малом весе
- ▶ Реверс для затягивания и ослабления
- ▶ Торсионы (специальности) гарантируют создание необходимого крутящего момента
- ▶ Легкосменные инструменты



Технические данные	... подробнее см. на с. 180
Код для заказа	0 601 434 ...
Номинальная потребляемая мощность	800 Вт
Диам. шурупов	макс. M 24
Макс. крутящий момент (мягкое заворачивание шурупов)	300 Н·м
Макс. крутящий момент (жесткое заворачивание шурупов)	600 Н·м
Патрон	Наружный четырехгранник 3/4"
Комплект поставки	... 108
Дополнительная рукоятка (2 602 025 075)	×
Подвесная скоба (№ ET 3 601 310 013)	×

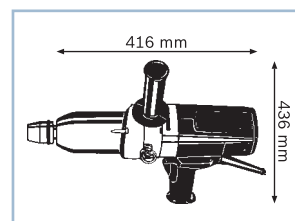

Импульсный гайковерт**GDS 30 Professional****Мощный инструмент для больших резьбовых соединений**

- ▶ Для сложных резьбовых соединений на грузовых автомобилях, строительных машинах, автобусах, в тяжелой промышленности и нефтехимии
- ▶ Дополнительная рукоятка с упорным диском; для оптимального удобства использования может устанавливаться в два положения
- ▶ Скоба для подвески на пружинном механизме

**Дополнительные преимущества**

- ▶ V-образный пазовый ударный механизм с малым реактивным моментом и большим сроком службы
- ▶ Большая ударная мощность при малом весе
- ▶ Реверс для затягивания и ослабления
- ▶ Торсионы (специальности) гарантируют создание необходимого крутящего момента
- ▶ Легкосменные инструменты

Технические данные	
Код для заказа	0 601 435 ...
Номинальная потребляемая мощность	920 Вт
Диам. шурупов	макс. М 30
Макс. крутящий момент (мягкое заворачивание шурупов)	500 Н•м
Макс. крутящий момент (жесткое заворачивание шурупов)	1.000 Н•м
Патрон	1" четырехгранник
Комплект поставки	
Дополнительная рукоятка (2 602 025 075)	×
Подвесная скоба (№ ЕТ 3 601 310 013)	×

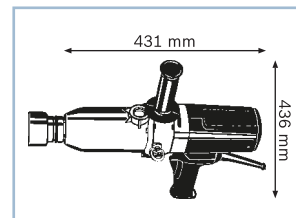
**Импульсные гайковерты****GDS 18 E Professional****GDS 24 Professional****GDS 30 Professional**

Технические данные	0 601 444 ...	0 601 434 ...	0 601 435 ...
Номинальная потребляемая мощность	500 Вт	800 Вт	920 Вт
Диам. шурупов	М 18	макс. М 24	макс. М 30
Макс. крутящий момент (мягкое заворачивание шурупов)	160 Н•м	300 Н•м	500 Н•м
Макс. крутящий момент (жесткое заворачивание шурупов)	250 Н•м	600 Н•м	1.000 Н•м
Патрон	Наружный четырехгранник 1/2"	Наружный четырехгранник 3/4"	1" четырехгранник
Номинальное число оборотов	500 – 1.300 об/мин	950 об/мин	860 об/мин
Вес	3,2 кг	5,7 кг	7,3 кг
Комплект поставки	... 000	... 108	... 108
Дополнительная рукоятка (2 602 025 075)	-	×	×
Подвесная скоба (№ ЕТ 3 601 310 013)	-	×	×

Принадлежности для импульсных гайковертов

Импульсные гайковерты

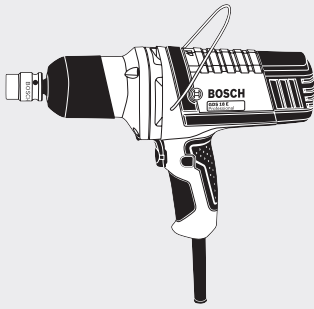

GDS 18 E Professional

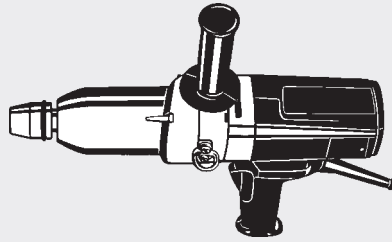

GDS 24 Professional

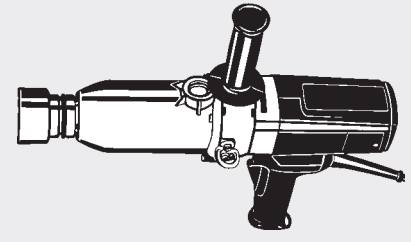

GDS 30 Professional



Наборы ударных головок
2 608 551 029
2 608 551 100
2 608 551 101
2 608 551 102



Переходник
2 608 551 110
1/2" – 1/4" HEX

Биты
Impact Control



Наборы ударных головок
2 608 551 103
2 608 551 104



Наборы ударных головок
2 608 551 105
2 608 551 106

Заворачивание шурупов



Неукротимая энергия для самых сложных условий эксплуатации

Профессиональные бетоноломы, перфораторы и отбойные молотки на протяжении ряда десятилетий устанавливают все новые стандарты производительности и надежности. Они специально разработаны для сложных условий эксплуатации. Перфораторы и отбойные молотки оснащены патронами SDS-max и SDS-plus для быстрой и безопасной замены рабочего инструмента.

Все новые инструменты, например GSH 7 VC Professional, оснащены системой Bosch Vibration Control. Для исключительно чистой работы также возможность использования с системой пылеудаления GDE max.











**Испытано профессионалами:
Отбойный молоток GSH 7 VC Professional**

«Штробление на уровне плеч или над головой является очень утомительной и напряженной задачей. При этом 5-килограммовый отбойный молоток зачастую не обеспечивает достаточную мощность, а отбойный молоток весом 11 кг просто слишком тяжелый для подобной работы. Поэтому новый 7-килограммовый отбойный молоток от Bosch как раз то, что надо.»





Кристиан Хартель, полировщик

Область применения перфораторов с патроном SDS-plus и SDS-max



Перфораторы с патроном SDS-plus

	Вес (кг)	Диам. отверстия в бетоне (мм)																				Диам. отверстия в кирпичной кладке (мм)																	
		3	6	8	10	12	14	16	18	20	22	24	26	30	32	34	36	38	40	42	44	46	48	50	52	54	3	4	6	8	10	12	14	16	18	20	22	24	26
 GBH 2-20 D Professional	2,3	[3-20]																				[3-18]																	
 GBH 2-23 REA Professional	3,6	[3-24] (без системы пылеудаления) [3-18] (с системой пылеудаления)																				[3-24]																	
 GBH 2-24 D Professional	2,7	[3-24]																				[3-24]																	
 GBH 2-24 DF Professional	2,9	[3-24]																				[3-24]																	
 GBH 2-28 DV Professional	2,9	[3-32]																				[3-32]																	
 GBH 2-28 DFV Professional	3,1	[3-32]																				[3-32]																	
 GBH 3-28 DRE Professional	3,6	[3-32]																				[3-32]																	
 GBH 3-28 DFR Professional	3,5	[3-32]																				[3-32]																	
 GBH 4-32 DFR Professional	4,7	[3-54]																				[3-32]																	

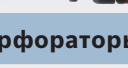
Перфораторы с патроном SDS-plus

 GBH 18 V-LI Compact Professional	1,9	[3-10]																				[3-10]											
 GBH 18 V-EC Professional	2,6	[3-18]																				[3-18]											
 GBH 36 V-EC Compact Professional	2,9	[3-18]																				[3-18]											
 GBH 36 V-LI Plus Professional	4,5	[3-32]																				[3-32]											
 GBH 36 VF-LI Plus Professional	4,6	[3-32]																				[3-32]											

Перфораторы с патроном SDS-max

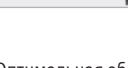
 GBH 5-40 DCE Professional	6,8	[3-40]																				[3-40]											
 GBH 8-45 D Professional	8,2	[3-45]																				[3-45]											
 GBH 8-45 DV Professional	8,9	[3-45]																				[3-45]											
 GBH 11 DE Professional	11,1	[3-54]																				[3-54]											

 Оптимальная область применения

 Возможная область применения

Сверление полой сверильной коронкой (мм)	Дiam. отверстия в стали (мм)					Рабочий материал				Возможность использования с системой пылеудаления		Другие характеристики				
	0-40	40-68	68-82	82-90	90-150	0-10	10-13	14-16	Железобетон, гранит, камень	Бетон	Кирпич, пустотелые блоки	твердая древесина, мягкая древесина, металл	GDE 16 Plus	GDE 68/ GDE 162	Долбление	Особенности
в кирпичной кладке																
																Функция долбления
													-		-	Удаление пыли
																Функция долбления
																Функция долбления Сменный патрон SDS-plus
																Функция долбления
																Функция долбления Сменный патрон SDS-plus
																Функция долбления
																Функция долбления Сменный патрон SDS-plus
													-			Функция долбления Сменный патрон SDS-plus
																Функция долбления
																Функция долбления Сменный патрон SDS-plus
																Функция долбления Режим Turbo Power
																Функция долбления
																Функция долбления Режим Turbo Power
																Функция долбления

Перфоратор с пылеудалением, с патроном SDS-plus GBH 2-23 REA Professional

Новое решение для сверления без пыли

- ▶ Съемное всасывающее устройство для чистой работы без пыли
- ▶ Удобство использования даже при выполнении работ над головой благодаря исключительно компактной конструкции
- ▶ Набор адаптеров для сверлильных коронок для удаления пыли при выполнении работ полыми сверлильными коронками (до 68 мм) – Возможность использования с подключаемым пылесосом

Дополнительные преимущества

- ▶ Запорные клапаны предотвращают выход пыли
- ▶ Сменный микрофильтр для экономичного обслуживания
- ▶ Возможна работа без всасывающего модуля (снятие выполняется легко и не требует использования дополнительного инструмента)



Технические данные	... подробнее см. на с. 191
Код для заказа	0 611 250 ...
Номинальная потребляемая мощность	710 Вт
Макс. энергия единичного удара	2,3 Дж
Число ударов при ном. числе оборотов	0 – 4.400 уд/мин
Диам. отверстия в бетоне при сверлении ударными сверлами	4 – 23 мм
Значение вибрации (сверление/долбление)	15,5 м/с ²
Вес	3,6 кг
Комплект поставки	... 500
5 уплотнительных колец (№ ET 1 619 P04 548)	×
Всасывающее устройство	×
Дополнительная рукоятка (№ ET 1 619 P06 104)	×
Салфетка	×
Чемоданчик	×

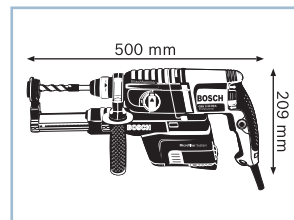
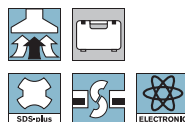

Перфоратор с патроном SDS-plus GBH 2-20 D Professional

Максимальная производительность в классе компактных инструментов

- ▶ Высокая производительность сверления и увеличение производительности долбления на 30 % по сравнению с другими перфораторами этого класса
- ▶ Компактный и легкий, оптимально подходит для выполнения работ над головой
- ▶ Надежная блочная конструкция для долгого срока службы

Дополнительные преимущества

- ▶ Разнообразные варианты применения благодаря функции долбления
- ▶ Предохранительная муфта для защиты пользователя и самого инструмента
- ▶ Реверс для разблокировки заклинившего сверла
- ▶ Плавная регулировка числа оборотов для точного начала сверления
- ▶ Блокировка удара для сверления в стали и древесине



Технические данные	... подробнее см. на с. 191
Код для заказа	0 611 25A ...
Номинальная потребляемая мощность	650 Вт
Макс. энергия единичного удара	1,7 Дж
Число ударов при ном. числе оборотов	0 – 4.200 уд/мин
Диам. отверстия в бетоне при сверлении ударными сверлами	4 – 20 мм
Значение вибрации (сверление/долбление)	13,5/9,5 м/с ²
Вес	2,3 кг
Комплект поставки	... 400
Дополнительная рукоятка 2 602 025 141	×
Ограничитель глубины 210 мм (1 613 001 010)	×
Салфетка	×
Чемоданчик (2 605 438 524)	×

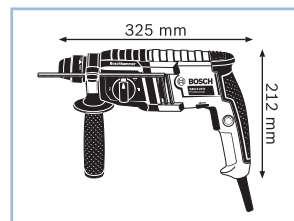
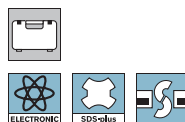

Перфоратор с патроном SDS-plus

GBH 2-24 D Professional

Высокопроизводительный универсальный инструмент

- ▶ Быстрое выполнение работы благодаря высокой скорости при сверлении и высокая производительность при долблении благодаря двигателю мощностью 790 Вт и энергии единичного удара 2,7 Дж
- ▶ Надежный и высокопрочный инструмент с долгим сроком службы благодаря высококачественным элементам и компактной конструкции
- ▶ Разнообразные области применения с блокировкой вращения в режиме долбления

Дополнительные преимущества

- ▶ Шарнирное крепление кабеля для предотвращения разрывов
- ▶ Поворотный щеткодержатель для одинаковой мощности как при правом, так и при левом вращении
- ▶ Предохранительная муфта для защиты пользователя и самого инструмента
- ▶ Реверс для разблокировки заклинившего сверла
- ▶ Плавная регулировка числа оборотов для точного начала сверления

Технические данные	... подробнее см. на с. 191
Код для заказа	0 611 2A0 ...
Номинальная потребляемая мощность	790 Вт
Макс. энергия единичного удара	2,7 Дж
Число ударов при ном. числе оборотов	0 – 4.100 уд/мин
Диам. отверстия в бетоне при сверлении ударными сверлами	4 – 24 мм
Значение вибрации (сверление/долбление)	17,0/13,0 м/с ²
Вес	2,8 кг
Комплект поставки	... 000
Дополнительная рукоятка 2 602 025 141	×
Ограничитель глубины 210 мм (1 613 001 010)	×
Салфетка	×
Чемоданчик (2 605 438 524)	×

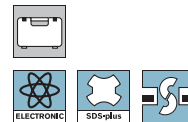
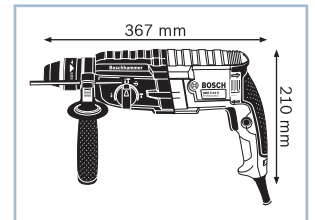

Перфоратор с патроном SDS-plus

GBH 2-24 DF Professional

Высокопроизводительный универсальный инструмент

- ▶ Быстрое выполнение работы благодаря высокой скорости при сверлении и высокая производительность при долблении благодаря двигателю мощностью 790 Вт и энергии единичного удара 2,7 Дж
- ▶ Надежный и высокопрочный инструмент с долгим сроком службы благодаря высококачественным элементам и компактной конструкции
- ▶ Разнообразные области применения с блокировкой вращения в режиме долбления

Дополнительные преимущества

- ▶ Сменный патрон для быстрой смены между ударным сверлением в бетоне и сверлением без удара в древесине и металле
- ▶ Шарнирное крепление кабеля для предотвращения разрывов

Технические данные	... подробнее см. на с. 191
Код для заказа	0 611 2A0 ...
Номинальная потребляемая мощность	790 Вт
Макс. энергия единичного удара	2,7 Дж
Число ударов при ном. числе оборотов	0 – 4.100 уд/мин
Диам. отверстия в бетоне при сверлении ударными сверлами	4 – 24 мм
Значение вибрации (сверление/долбление)	17,0/13,0 м/с ²
Вес	2,9 кг
Комплект поставки	... 400
Быстрозажимной патрон 13 мм (2 608 572 212)	×
Дополнительная рукоятка 2 602 025 141	×
Ограничитель глубины 210 мм (1 613 001 010)	×
Салфетка	×
Сменный патрон SDS-plus (2 608 572 213)	×
Чемоданчик (2 605 438 524)	×

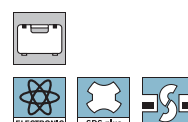
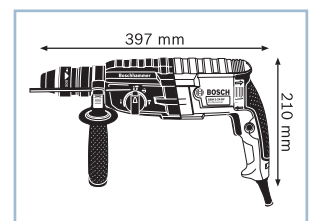

Перфоратор с патроном SDS-plus**GBH 2-28 DV Professional****Самый мощный инструмент в своем классе**

- ▶ Максимальная производительность сверления и долбления в своем классе
- ▶ Увеличение срока службы на 25 % по сравнению с другими перфораторами этого класса для еще большей экономичности
- ▶ Снижение вибрации на 27 % по сравнению с предыдущей моделью благодаря активному гашению вибрации

Дополнительные преимущества

- ▶ Блокировка вращения для долбления
- ▶ Шарнирное крепление кабеля для предотвращения разрывов
- ▶ Поворотный щеткодержатель для одинаковой мощности как при правом, так и при левом вращении
- ▶ Предохранительная муфта для защиты пользователя и самого инструмента

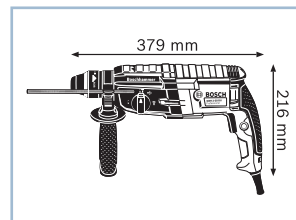
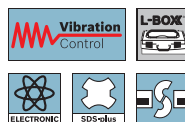

Технические данные	... подробнее см. на с. 192	
Код для заказа	0 611 267 ...	
Номинальная потребляемая мощность	850 Вт	
Макс. энергия единичного удара	3,2 Дж	
Число ударов при ном. числе оборотов	0 – 4.000 уд/мин	
Диам. отверстия в бетоне при сверлении ударными сверлами	4 – 28 мм	
Значение вибрации (сверление/долбление)	11,0/11,0 м/с ²	
Вес	2,9 кг	
Комплект поставки	... 100	... 101
1/1 вкладыша для кейса L-BOXX под инструмент (2 608 438 037)	–	×
L-BOXX 136 (1 600 A00 1RR)	–	×
Дополнительная рукоятка 2 602 025 141	×	×
Ограничитель глубины 210 мм (1 613 001 010)	×	×
Салфетка	×	×
Чемоданчик (2 605 438 098)	×	–

**Перфоратор с патроном SDS-plus****GBH 2-28 DFV Professional****Самый мощный инструмент в своем классе**

- ▶ Максимальная производительность сверления и долбления в своем классе
- ▶ Увеличение срока службы на 25 % по сравнению с другими перфораторами этого класса для еще большей экономичности
- ▶ Снижение вибрации на 27 % по сравнению с предыдущей моделью благодаря активному гашению вибрации

Дополнительные преимущества

- ▶ Сменный патрон для быстрой смены между ударным сверлением в бетоне и сверлением без удара в древесине и металле
- ▶ Блокировка вращения для долбления



Технические данные	... подробнее см. на с. 192	
Код для заказа	0 611 267 ...	
Номинальная потребляемая мощность	850 Вт	
Макс. энергия единичного удара	3,2 Дж	
Число ударов при ном. числе оборотов	0 – 4.000 уд/мин	
Диам. отверстия в бетоне при сверлении ударными сверлами	4 – 28 мм	
Значение вибрации (сверление/долбление)	11,0/11,0 м/с ²	
Вес	3,1 кг	
Комплект поставки	... 200	... 201
1/1 вкладыша для кейса L-BOXX под инструмент (2 608 438 037)	–	×
L-BOXX 136 (1 600 A00 1RR)	–	×
Быстросъемный патрон 13 мм (2 608 572 212)	×	×
Дополнительная рукоятка 2 602 025 141	×	×
Ограничитель глубины 210 мм (1 613 001 010)	×	×
Салфетка	×	×
Сменный патрон SDS-plus (2 608 572 213)	×	×
Чемоданчик (2 605 438 098)	×	–

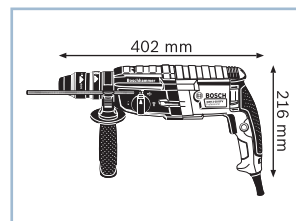
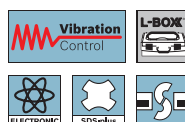

Перфоратор с патроном SDS-plus

GBH 3-28 DRE Professional

Максимальная производительность при минимуме вибраций

- ▶ Высокая производительность сверления и увеличение производительности долбления на 20% по сравнению с другими перфораторами этого класса
- ▶ Низкий уровень вибрации (всего 14,5 м/с²) для неустойчивой работы благодаря системе гашения вибрации Vibration Control от Bosch
- ▶ Сбалансированное распределение веса благодаря Г-образному исполнению для комфортной работы

Дополнительные преимущества

- ▶ Блокировка вращения для долбления
- ▶ Шарнирное крепление кабеля для предотвращения разрывов
- ▶ Поворотный щеткодержатель для одинаковой мощности как при правом, так и при левом вращении
- ▶ Блокировка удара при сверлении в древесине и металле

Технические данные	... подробнее см. на с. 192
Код для заказа	0 611 23A ...
Номинальная потребляемая мощность	800 Вт
Макс. энергия единичного удара	3,1 Дж
Число ударов при ном. числе оборотов	0 – 4.000 уд/мин
Диам. отверстия в бетоне при сверлении ударными сверлами	4 – 28 мм
Макс. диам. отверстия в стали	13 мм
Комплект поставки	... 000
Дополнительная рукоятка 2 602 025 191	×
Ограничитель глубины 210 мм (1 613 001 010)	×
Салфетка	×
Тюбик со смазкой (№ ET 1 615 430 010)	×
Чемоданчик (2 605 438 651)	×

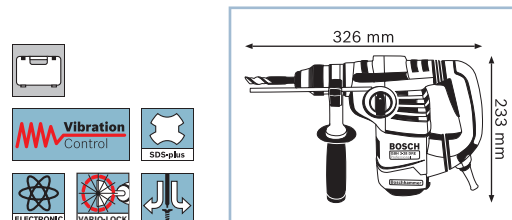

Перфоратор с патроном SDS-plus

GBH 3-28 DFR Professional

Максимальная производительность при минимуме вибраций

- ▶ Высокая производительность сверления и увеличение производительности долбления на 20% по сравнению с другими перфораторами этого класса
- ▶ Низкий уровень вибрации (всего 13 м/с²) для неустойчивой работы благодаря системе гашения вибрации Vibration Control от Bosch
- ▶ Сменный патрон для быстрой смены между ударным сверлением в бетоне и сверлением без удара в древесине и металле

Технические данные	... подробнее см. на с. 192
Код для заказа	0 611 24A ...
Номинальная потребляемая мощность	800 Вт
Макс. энергия единичного удара	3,1 Дж
Число ударов при ном. числе оборотов	0 – 4.000 уд/мин
Диам. отверстия в бетоне при сверлении ударными сверлами	4 – 28 мм
Макс. диам. отверстия в стали	13 мм
Комплект поставки	... 000
Быстрозажимной патрон 13 мм (2 608 572 212)	×
Дополнительная рукоятка 2 602 025 191	×
Ограничитель глубины 210 мм (1 613 001 010)	×
Салфетка	×
Сменный патрон SDS-plus (2 608 572 213)	×
Тюбик со смазкой (№ ET 1 615 430 010)	×
Чемоданчик (2 605 438 651)	×

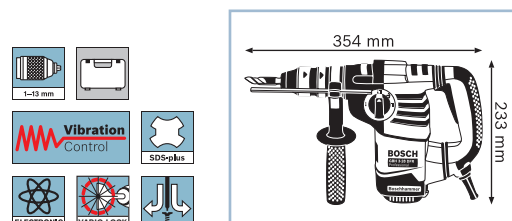

Перфоратор с патроном SDS-plus**GBH 4-32 DFR Professional****Самый быстрый универсальный перфоратор в классе 4-килограммовых инструментов**

- ▶ Разнообразное применение для долбежных и сверильных работ, а также при выполнении работ с полый сверильной коронкой
- ▶ Сверлит на 30% быстрее (Ø 25 мм) по сравнению с аналогичными инструментами других производителей
- ▶ Низкий уровень вибрации (всего 12 м/с²) для неустойчивой работы благодаря системе гашения вибрации Vibration Control от Bosch

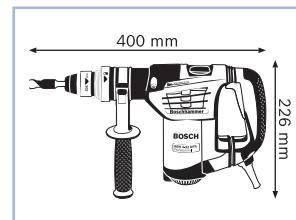
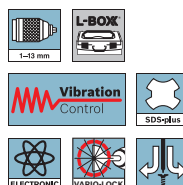

Технические данные	... подробнее см. на с. 193		
Код для заказа	0 611 332 ...		
Номинальная потребляемая мощность	900 Вт		
Макс. энергия единичного удара	4,2 Дж		
Число ударов при ном. числе оборотов	0 – 3.600 уд/мин		
Диам. отверстия в бетоне при сверлении ударными сверлами	6 – 32 мм		
Значение вибрации (сверление/долбление)	12,0/9,0 м/с ²		
Вес	4,7 кг		
Комплект поставки	... 100	... 101	... 104
1/1 вкладыша для кейса L-BOXX под инструмент (2 608 438 038)	–	–	×
L-BOXX 136 (1 600 A00 1RR)	–	–	×
Быстрозажимной патрон 13 мм (2 608 572 212)	–	×	×
Дополнительная рукоятка (2 602 025 176)	×	×	×
Ограничитель глубины 310 мм (1 613 001 003)	×	×	×
Салфетка	×	×	×
Сменный патрон SDS-plus (2 608 572 213)	×	×	×
Тюбик со смазкой (№ ET 1 615 430 010)	×	×	×
Чемоданчик (2 605 438 651)	×	×	–

**Отбойный молоток с патроном SDS-plus****GSH 3 E Professional****Специалист по реконструкции и ремонту**

- ▶ Высокая производительность выемки благодаря мощному двигателю 650 Вт и использованию специального зубила для снятия керамической плитки
- ▶ Длительный срок службы благодаря сверхнадёжному ударному механизму, зажиму и системе смазки
- ▶ Невероятно удобен в работе благодаря малому весу (всего 3,5 кг), компактной конструкции, фиксируемому выключателю с функцией акселератора и мягким накладкам

Дополнительные преимущества

- ▶ До 40% увеличение производительности благодаря оптимальной комбинации отбойного молотка и зубила
- ▶ Благодаря удачному сочетанию отбойного молотка и зубила уменьшение разлома керамической плитки до 90%
- ▶ Специальная крышка для быстрой и простой замены угольных щеток



Технические данные	... подробнее см. на с. 193	
Код для заказа	–	
Номинальная потребляемая мощность	650 Вт	
Макс. энергия единичного удара	2,6 Дж	
Число ударов при ном. числе оборотов	0 – 3.500 уд/мин	
Вес	3,5 кг	
Комплект поставки	–	
–	–	
–	–	
–	–	
–	–	
–	–	
–	–	

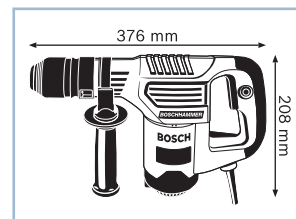

Отбойные молотки/перфораторы с пылеудалением, с патроном SDS-plus	GBH 2-23 REA Professional	GBH 2-20 D Professional
		
Технические данные	0 611 250 ...	0 611 25A ...
Номинальная потребляемая мощность	710 Вт	650 Вт
Макс. энергия единичного удара	2,3 Дж	1,7 Дж
Число ударов при ном. числе оборотов	0 – 4.400 уд/мин	0 – 4.200 уд/мин
Номинальное число оборотов	0 – 1.000 об/мин	0 – 1.300 об/мин
Диам. отверстия в бетоне при сверлении ударными сверлами	4 – 23 мм	4 – 20 мм
Оптимальный диапазон сверления в бетоне с использованием ударных сверл	4 – 12 мм	4 – 10 мм
Диам. отверстия в бетоне при сверлении полыми сверлильными коронками	–	68 мм
Значение вибрации (сверление/долбление)	15,5 м/с ²	13,5/9,5 м/с ²
Вес	3,6 кг	2,3 кг
Комплект поставки	... 500	... 400
5 уплотнительных колец (№ ET 1 619 P04 548)	×	–
Всасывающее устройство	×	–
Дополнительная рукоятка (№ ET 1 619 P06 104)	×	–
Дополнительная рукоятка 2 602 025 141	–	×
Ограничитель глубины 210 мм (1 613 001 010)	–	×
Салфетка	×	×
Чемоданчик	×	–
Чемоданчик (2 605 438 524)	–	×

Перфораторы с патроном SDS-plus	GBH 2-24 D Professional	GBH 2-24 DF Professional
		
Технические данные	0 611 2A0 ...	0 611 2A0 ...
Номинальная потребляемая мощность	790 Вт	790 Вт
Макс. энергия единичного удара	2,7 Дж	2,7 Дж
Число ударов при ном. числе оборотов	0 – 4.100 уд/мин	0 – 4.100 уд/мин
Номинальное число оборотов	0 – 920 об/мин	0 – 920 об/мин
Диам. отверстия в бетоне при сверлении ударными сверлами	4 – 24 мм	4 – 24 мм
Оптимальный диапазон сверления в бетоне с использованием ударных сверл	6 – 14 мм	6 – 14 мм
Макс. диам. отверстия в стали	13 мм	13 мм
Значение вибрации (сверление/долбление)	17,0/13,0 м/с ²	17,0/13,0 м/с ²
Вес	2,8 кг	2,9 кг
Комплект поставки	... 000	... 400
Быстрозажимной патрон 13 мм (2 608 572 212)	–	×
Дополнительная рукоятка 2 602 025 141	×	×
Ограничитель глубины 210 мм (1 613 001 010)	×	×
Салфетка	×	×
Сменный патрон SDS-plus (2 608 572 213)	–	×
Чемоданчик (2 605 438 524)	×	×

Перфораторы с патроном SDS-plus

GBH 2-28 DV Professional



GBH 2-28 DFV Professional



Технические данные	0 611 267 ...		0 611 267 ...	
Номинальная потребляемая мощность	850 Вт		850 Вт	
Макс. энергия единичного удара	3,2 Дж		3,2 Дж	
Число ударов при ном. числе оборотов	0 – 4.000 уд/мин		0 – 4.000 уд/мин	
Номинальное число оборотов	0 – 900 об/мин		0 – 900 об/мин	
Диам. отверстия в бетоне при сверлении ударными сверлами	4 – 28 мм		4 – 28 мм	
Оптимальный диапазон сверления в бетоне с использованием ударных сверл	8 – 16 мм		8 – 16 мм	
Макс. диам. отверстия в стали	13 мм		13 мм	
Значение вибрации (сверление/долбление)	11,0/11,0 м/с ²		11,0/11,0 м/с ²	
Вес	2,9 кг		3,1 кг	
Комплект поставки	... 100	... 101	... 200	... 201
1/1 вкладыша для кейса L-BOXX под инструмент (2 608 438 037)	–	×	–	×
L-BOXX 136 (1 600 A00 1RR)	–	×	–	×
Быстрозажимной патрон 13 мм (2 608 572 212)	–	–	×	×
Дополнительная рукоятка 2 602 025 141	×	×	×	×
Ограничитель глубины 210 мм (1 613 001 010)	×	×	×	×
Салфетка	×	×	×	×
Сменный патрон SDS-plus (2 608 572 213)	–	–	×	×
Чемоданчик (2 605 438 098)	×	–	×	–

Перфораторы с патроном SDS-plus

GBH 3-28 DRE Professional





GBH 3-28 DFR Professional



Технические данные	0 611 23A ...		0 611 24A ...	
Номинальная потребляемая мощность	800 Вт		800 Вт	
Макс. энергия единичного удара	3,1 Дж		3,1 Дж	
Число ударов при ном. числе оборотов	0 – 4.000 уд/мин		0 – 4.000 уд/мин	
Номинальное число оборотов	0 – 900 об/мин		0 – 900 об/мин	
Диам. отверстия в бетоне при сверлении ударными сверлами	4 – 28 мм		4 – 28 мм	
Оптимальный диапазон сверления в бетоне с использованием ударных сверл	12 – 18 мм		12 – 18 мм	
Макс. диам. отверстия в стали	13 мм		13 мм	
Значение вибрации (сверление/долбление)	14,5/10,0 м/с ²		13,0/9,5 м/с ²	
Вес	3,5 кг		3,6 кг	
Комплект поставки	... 000	... 000	... 000	... 000
Быстрозажимной патрон 13 мм (2 608 572 212)	–	–	×	×
Дополнительная рукоятка 2 602 025 191	×	×	×	×
Ограничитель глубины 210 мм (1 613 001 010)	×	×	×	×
Салфетка	×	×	×	×
Сменный патрон SDS-plus (2 608 572 213)	–	–	×	×
Тюбик со смазкой (№ ET 1 615 430 010)	×	×	×	×
Чемоданчик (2 605 438 651)	×	–	×	–

Отбойные молотки/ перфораторы	GSH 3 E Professional	GBH 4-32 DFR Professional		
				
Технические данные	—	0 611 332 ...		
Номинальная потребляемая мощность	650 Вт	900 Вт		
Макс. энергия единичного удара	2,6 Дж	4,2 Дж		
Число ударов при ном. числе оборотов	0 – 3.500 уд/мин	0 – 3.600 уд/мин		
Значение вибрации (сверление/долбление)	17,5 м/с ²	12,0/9,0 м/с ²		
Вес	3,5 кг	4,7 кг		
Комплект поставки		... 100	... 101	... 104
1/1 вкладыша для кейса L-BOXX под инструмент (2 608 438 038)	–	–	–	x
L-BOXX 136 (1 600 A00 1RR)	–	–	–	x
Быстрозажимной патрон 13 мм (2 608 572 212)	–	–	x	x
Дополнительная рукоятка (2 602 025 176)	–	x	x	x
Ограничитель глубины 310 мм (1 613 001 003)	–	x	x	x
Салфетка	–	x	x	x
Сменный патрон SDS-plus (2 608 572 213)	–	x	x	x
Тюбик со смазкой (№ ET 1 615 430 010)	–	x	x	x
Чемоданчик (2 605 438 651)	–	x	x	–

Аккумуляторные перфораторы	GBH 18 V-LI Compact Professional	GBH 18 V-LI Compact Professional		
				
	с аккумулятором емкостью 2,0 А·ч	с аккумулятором емкостью 3,0 А·ч		
Технические данные	0 611 905 ...	—		
Напряжение аккумулятора	18 В	18 В		
Макс. энергия единичного удара	1 Дж	1 Дж		
Диам. отверстия в бетоне при сверлении ударными сверлами	4 – 12 мм	4 – 12 мм		
Макс. диам. отверстия в стали	8 мм	8 мм		
Комплект поставки	... 308			
1/1 вкладыша для кейса L-BOXX под инструмент (2 608 438 088)	x	–		
2 аккумулятора Li-Ion емкостью 2,0 А·ч (1 600 Z00 036)	x	–		
L-BOXX 136 (1 600 A00 1RR)	x	–		
Быстрозарядное устройство AL 1820 CV (2 607 225 424)	x	–		

Аккумуляторные перфораторыGBH 18 V-EC
ProfessionalGBH 18 V-EC
Professional

с аккумулятором емкостью 4,0 А·ч



с аккумулятором емкостью 5,0 А·ч

Технические данные

Напряжение аккумулятора

18 В

18 В

Макс. энергия единичного удара

1,7 Дж

1,7 Дж

Диам. отверстия в бетоне при сверлении ударными сверлами

4 – 18 мм

4 – 18 мм

Макс. диам. отверстия в стали

13 мм

13 мм





Комплект поставки

-

-

-



Аккумуляторные перфораторы	GBH 36 VF-LI Plus Professional	GBH 36 V-LI Plus Professional	GBH 36 V-EC Compact (2,0 А·ч) Professional
			
Технические данные	с аккумулятором емкостью 4,0 А·ч 0 611 907 ...	с аккумулятором емкостью 4,0 А·ч 0 611 906 ...	—
Напряжение аккумулятора	36 В	36 В	36 В
Макс. энергия единичного удара	3,2 Дж	3,2 Дж	1,8 Дж
Диам. отверстия в бетоне при сверлении ударными сверлами	4 – 28 мм	4 – 28 мм	4 – 18 мм
Макс. диам. отверстия в стали	13 мм	13 мм	13 мм
Макс. диам. отверстия в древесине	30 мм	30 мм	30 мм
Вес с аккумулятором	4,6 кг	4,5 кг	2,9 кг
Комплект поставки	... 003	... 003	
2 аккумулятора Li-Ion емкостью 4,0 А·ч (1 600 Z00 03C)	x	x	—
Быстрозажимной патрон (2 608 572 212)	x	—	—
Быстрозарядное устройство	x	x	—
Дополнительная рукоятка 2 602 025 191	x	x	—
Кейс (1 600 A00 4E5)	x	x	—
Ограничитель глубины (1 613 001 003)	x	x	—
Сменный патрон SDS-plus (2 608 572 213)	x	—	—



Системные принадлежности**GDE 16 Plus Professional****Для беспылевого сверления с системой SDS-plus**

- ▶ Для чистой работы: минимум дополнительных работ по очистке
- ▶ Простота использования: подключение к перфоратору с патроном SDS-plus и пылесосу в один прием
- ▶ Для любых 2- и 3-килограммовых перфораторов/отбойных молотков Bosch SDS-plus с зажимной шейкой Ø 50 мм

Дополнительные преимущества

- ▶ Высокоточная работа благодаря надежной алюминиевой телескопической штанге
- ▶ Максимальная гибкость: для левшей и правшей – при необходимости можно снять
- ▶ Для полых сверлильных коронок диам. до 82 мм
- ▶ Оптимально подходит для системы Bosch Click & Clean (возможно подключение пылесоса напрямую)

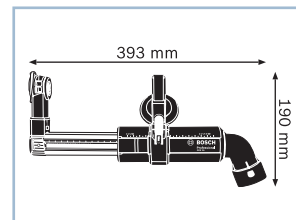

Технические данные	... подробнее см. на с. 205
Код для заказа	1 600 A00 ...
Совм. с	для любых 2- и 3-килограммовых перфораторов/отбойных молотков Bosch SDS-plus с зажимной шейкой Ø 50 мм
Диаметр отверстия	макс. 16 мм; с полый сверлильной коронкой макс. 82 мм
Макс. глубина сверления	120 мм
Вес	520 G
Вес переходника для полый сверлильной коронки	115 G
Комплект поставки	... 15Z
-	-

**Перфоратор с патроном SDS-plus****GBH 2-28 DFV + GDE 16 Plus Professional****Самый мощный инструмент в своем классе**

- ▶ Максимальная производительность сверления и долбления в своем классе
- ▶ Увеличение срока службы на 25 % по сравнению с другими перфораторами этого класса для еще большей экономичности
- ▶ Снижение вибрации на 27 % по сравнению с предыдущей моделью благодаря активному гашению вибрации

Дополнительные преимущества

- ▶ Сменный патрон для быстрой смены между ударным сверлением в бетоне и сверлением без удара в древесине и металле
- ▶ Блокировка вращения для долбления
- ▶ Шарнирное крепление кабеля для предотвращения разрывов



Технические данные	
Код для заказа	–
Номинальная потребляемая мощность	850 Вт
Макс. энергия единичного удара	3,2 Дж
Число ударов при ном. числе оборотов	0 – 4.000 уд/мин
Патрон	SDS-plus
Значение вибрации (долбление)	11,0 м/с ²
Комплект поставки	–
-	-
-	-
-	-
-	-
-	-
-	-
-	-
-	-
-	-
-	-

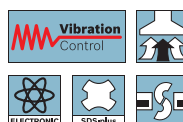
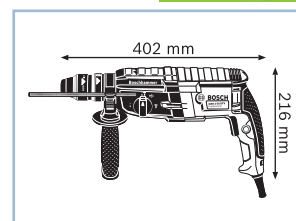

Принадлежности для перфораторов и отбойных молотков с патроном SDS-plus

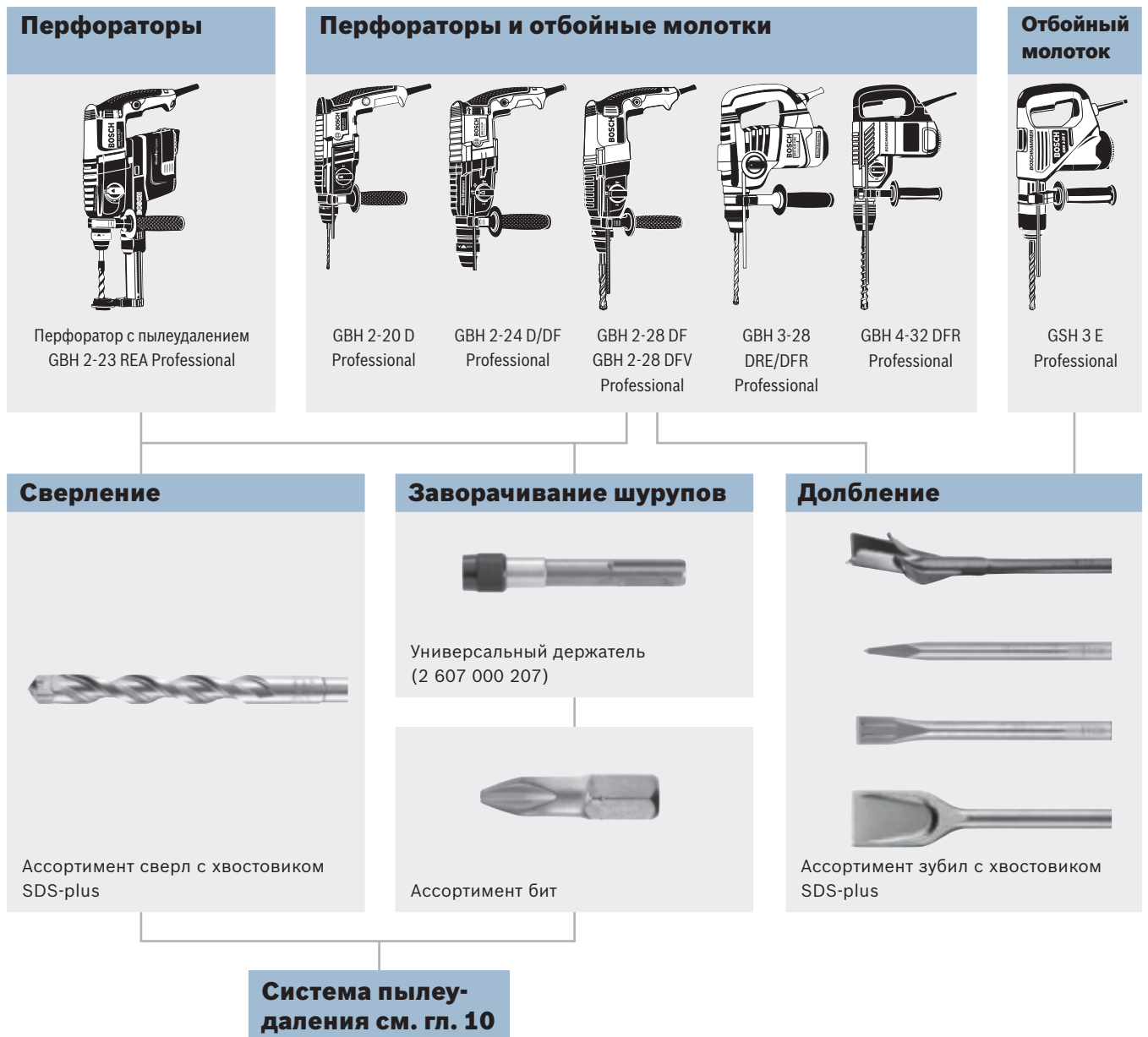

Принадлежности для перфораторов и отбойных молотков с патроном SDS-plus

Патроны системы Bosch



Диапазон крепления от, до, мм	Патрон, диапазон	Розн.тр.уп.	Розн.ед.уп.	Код для заказа
Быстрозажимной сверлильный патрон SDS-plus Для GBH 2-24 DF; GBH 2-28 DFV; GBH 3-28 DFR; GBH 4-32 DFR; GBH 36 VF-LI Professional				
SDS-plus	SDS	1	1	2 608 572 213



Быстрозажимной сверлильный патрон с переходником Для GBH 2-24 DF; GBH 2-28 DFV; GBH 3-28 DFR; GBH 4-32 DFR; GBH 36 VF-LI Professional				
1,5-13	SDS	1	1	2 608 572 212

Быстрозажимной сверлильный патрон с хвостовиком SDS-plus

Для шпинделя	1
Реверс	
С фиксатором	
Стационарная дрель	
Дрель	
Ударная дрель	
Аккумуляторная дрель	
Аккумуляторная ударная дрель	
Аккумуляторный шуруповерт	
Изображение, №	1



Диапазон крепления от, до, мм	Патрон, диапазон	Розн.тр.уп.	Розн.ед.уп.	Код для заказа
Быстрозажимной сверлильный патрон SDS-plus				
1,5-13		1	1	2 608 572 227

Угловая сверлильная головка



Розн.тр.уп.	Розн.ед.уп.	Код для заказа
Угловая сверлильная головка для легких перфораторов с патроном SDS-plus, диаметр шейки шпинделя 43 мм		
1	1	1 618 580 000



Угловая сверлильная головка для легких перфораторов с патроном SDS-plus, диаметр шейки шпинделя 50 мм		
1	1	2 608 000 502

Хвостовики для сверлильного патрона





Хвостовик	для хвостовика сверла	Розн.тр.уп.	Розн.ед.уп.	Код для заказа
SDS-plus	1/2"-20 UNF	5	1	1 617 000 132



Хвостовик SDS-max для сверлильного патрона				
SDS-max	1/2"-20 UNF	1	1	2 608 550 036

Принадлежности для перфораторов и отбойных молотков с патроном SDS-plus

Ограничители глубины

Длина, мм	Розн.тр.уп.	Розн.ед.уп.	Код для заказа
 Ограничитель глубины Для дополнительной рукоятки 1 612 025 032 Из стали, без шкалы 210	1	1	1613 001 010
 Ограничитель глубины Для дополнительной рукоятки 2 602 025 077 и 2 602 025 062 Из стали, без шкалы 310	1	1	1613 001 003
 Ограничитель глубины Для дополнительной рукоятки 2 602 025 102 Из пластмассы, со шкалой 210	1	1	2 603 001 019

Рукоятки



Рукоятка для перфораторов
Для GBH 11 DE Professional

Розн.тр.уп. Розн.ед.уп. Код для заказа

1 1 2 602 025 086



Рукоятка для перфораторов
Для GSH 11 E Professional

1 1 2 602 025 076



Рукоятка для перфораторов
Для GBH 5-40 DCE Professional

1 1 2 602 025 062



Рукоятка для перфораторов
Для GSH 5 CE Professional

1 1 2 602 025 142



Рукоятка для перфораторов
Для GBH 7-46 DE Professional

1 1 2 602 025 103



Рукоятка для перфораторов

1 1 2 602 025 117



Рукоятка для перфораторов
Для GBH 2-20 D; GBH 2-28 DFV; GBH 2-28 DV; GBH 36 V-LI Professional

1 1 2 602 025 141

Принадлежности для перфораторов и отбойных молотков с патроном SDS-plus

Рукоятки



Рукоятка для перфораторов

Для GBH 3-28 DFR (0 611 24A 0..); GBH 3-28 DRE (0 611 23A 0..) Professional

	Розн.тр.уп.	Розн.ед.уп.	Код для заказа
	1	1	2 602 025 191



Рукоятка

Для GBH 4-32 DFR Professional

	Розн.тр.уп.	Розн.ед.уп.	Код для заказа
	1	1	2 602 025 176

Кейсы (см. также Система Bosch Mobility)



Материал	Ширина, мм	Высота, мм	Глубина, мм	Розн.тр.уп.	Розн.ед.уп.	Код для заказа
Пластмассовый кейс						
Для GSB 21-2 RCT; GSB 21-2 RE Professional						
К	393	360	114	1	1	2 605 438 524
Пластмассовый кейс						
К	445	360	114	1	1	2 605 438 098
К	620	410	132	1	1	2 605 438 396
Пластмассовый кейс						
Для GBH 11 DE Professional						
К	615	410	135	1	1	2 605 438 322
Пластмассовый кейс						
Для GSH 11 E Professional						
К	620	410	132	1	1	2 605 438 297
Пластмассовый кейс						
Для GSH 16-28; GSH 16-30 Professional						
К	355	895	228	1	1	2 605 438 628

Перфоратор с патроном SDS-max

GBH 5-40 DCE Professional

Быстрый и универсальный инструмент с системой Vibration Control

- ▶ Высокая скорость сверления благодаря двигателю 1150 Вт и ударному механизму
- ▶ Система гашения вибрации Vibration Control обеспечивает комфорт в работе даже при длительном использовании инструмента
- ▶ Регулировочное колесико для установки различного числа оборотов и частоты ударов для обеспечения оптимальной производительности

Дополнительные преимущества

- ▶ Автоматическая фиксация переключателя для оптимального долбления в непрерывном режиме

Технические данные	... подробнее см. на с. 203
Код для заказа	0 611 264 ...
Номинальная потребляемая мощность	1.150 Вт
Диам. отверстия в бетоне при сверлении ударными сверлами	12 – 40 мм
Диам. отверстия в бетоне при сверлении бурами для проделывания проемов	45 – 55 мм
Диам. отверстия в бетоне при сверлении полыми сверлильными коронками	40 – 90 мм
Значение вибрации (сверление/долбление)	10,5/7,5 м/с ²
Макс. энергия единичного удара	8,8 Дж
Комплект поставки	... 000
Дополнительная рукоятка (№ 602 025 117)	×
Салфетка	×
Тюбик со смазкой (№ ET 1 615 430 010)	×
Чемоданчик	×

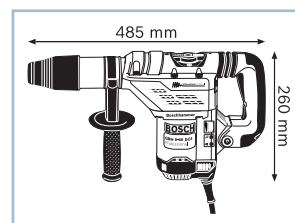
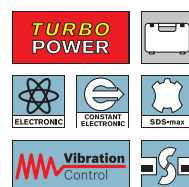

Перфоратор с патроном SDS-max

GBH 8-45 DV Professional

Мощность 1500 Вт при низком уровне вибрации

- ▶ Максимальная производительность при сверлении и долблении благодаря двигателю мощностью 1 500 Вт и энергии единичного удара 12,5 Дж
- ▶ Низкий уровень вибрации – всего 7 м/с² при долблении и 8 м/с² при сверлении – благодаря электронной 3-уровневой системе гашения вибраций
- ▶ Функция Turbo Power для экстремальной мощности в режиме долбления за счет использования дополнительной энергии, которая в режиме сверления используется для вращательного движения

Дополнительные преимущества

- ▶ Долгий срок службы благодаря надежным металлическим деталям

Технические данные	... подробнее см. на с. 203
Код для заказа	0 611 265 ...
Номинальная потребляемая мощность	1.500 Вт
Диам. отверстия в бетоне при сверлении ударными сверлами	12 – 45 мм
Диам. отверстия в бетоне при сверлении бурами для проделывания проемов	80 мм
Диам. отверстия в бетоне при сверлении полыми сверлильными коронками	125 мм
Значение вибрации (сверление/долбление)	8,0/7,0 м/с ²
Макс. энергия единичного удара	12,5 Дж
Комплект поставки	... 000
Дополнительная рукоятка (№ запасной части 1 612 025 004)	×
Салфетка	×
Тюбик со смазкой (№ ET 1 615 430 010)	×
Чемоданчик	×

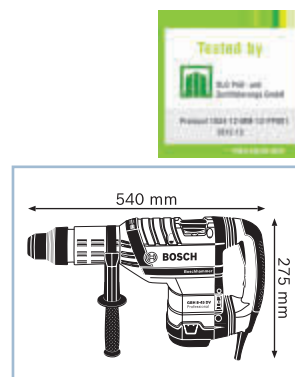
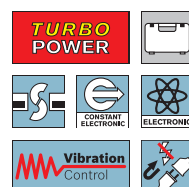

Перфоратор с патроном SDS-max**GBH 8-45 D Professional****Мощность 1500 Вт и максимально долгий срок службы**

- ▶ Максимальная производительность при сверлении и долблении благодаря двигателю мощностью 1 500 Вт и энергии единичного удара 12,5 Дж
- ▶ Максимально долгий срок службы благодаря высокопрочным компонентам
- ▶ Автоматическая фиксация переключателя для оптимального долбления в непрерывном режиме

Дополнительные преимущества

- ▶ Предохранительная муфта для защиты пользователя и самого инструмента
- ▶ Плавный пуск для чистого засверливания
- ▶ Регулятор частоты вращения для оптимальной настройки в зависимости от применения

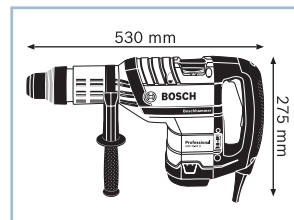
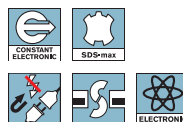

Технические данные	... подробнее см. на с. 203
Код для заказа	—
Номинальная потребляемая мощность	1.500 Вт
Диам. отверстия в бетоне при сверлении ударными сверлами	12 – 45 мм
Диам. отверстия в бетоне при сверлении бурами для проделывания проемов	80 мм
Диам. отверстия в бетоне при сверлении полыми сверлильными коронками	125 мм
Значение вибрации (сверление/долбление)	18,5/14,0 м/с ²
Комплект поставки	—
-	-
-	-
-	-

Новинка!**Перфоратор с патроном SDS-max****GBH 11 DE Professional****Мощный универсальный перфоратор для быстрого сверления и долбления**

- ▶ Максимальная производительность сверления благодаря оптимизированному ударному механизму и двигателю высокой мощности
- ▶ Ударный механизм с низким уровнем вибрации для неустойчивой работы
- ▶ Долгий срок службы за счет использования высококачественных материалов и деталей из пластмассы, армированного стекловолокном пластика, алюминия и прецизионных деталей из стали



Дополнительные преимущества

- ▶ Предохранительная муфта для защиты пользователя и самого инструмента
- ▶ Константная электроника с регулировочным колёсиком для предварительной установки частоты вращения, частоты/силы ударов

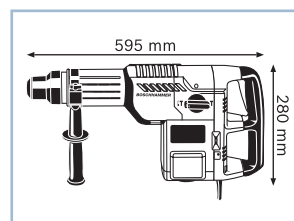
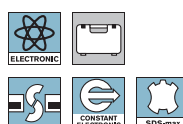

Технические данные	... подробнее см. на с. 203
Код для заказа	0 611 245 ...
Номинальная потребляемая мощность	1.500 Вт
Диам. отверстия в бетоне при сверлении ударными сверлами	12 – 52 мм
Диам. отверстия в бетоне при сверлении бурами для проделывания проемов	45 – 80 мм
Диам. отверстия в бетоне при сверлении полыми сверлильными коронками	40 – 150 мм
Значение вибрации (сверление/долбление)	24,0/15,0 м/с ²
Комплект поставки	... 708
Дополнительная рукоятка (2 602 025 086)	×
Салфетка	×
Тюбик со смазкой (№ ET 1 615 430 010)	×
Чемоданчик (2 605 438 322)	×



Перфораторы с патроном SDS-max	GBH 5-40 DCE Professional	GBH 8-45 DV Professional
		
Технические данные	0 611 264 ...	0 611 265 ...
Номинальная потребляемая мощность	1.150 Вт	1.500 Вт
Макс. энергия единичного удара	8,8 Дж	12,5 Дж
Число ударов при ном. числе оборотов	1.500 – 3.050 уд/мин	1.380 – 2.760 уд/мин
Номинальное число оборотов	170 – 340 об/мин	0 – 305 об/мин
Диам. отверстия в бетоне при сверлении ударными сверлами	12 – 40 мм	12 – 45 мм
Оптимальный диапазон сверления в бетоне с использованием ударных сверл	18 – 32 мм	20 – 40 мм
Диам. отверстия в бетоне при сверлении бурами для проделывания проемов	45 – 55 мм	80 мм
Диам. отверстия в бетоне при сверлении полыми сверлильными коронками	40 – 90 мм	125 мм
Значение вибрации (сверление/долбление)	10,5/7,5 м/с ²	8,0/7,0 м/с ²
Вес	6,8 кг	8,9 кг
Комплект поставки	... 000	... 000
Дополнительная рукоятка (2 602 025 117)	×	–
Дополнительная рукоятка (№ запасной части 1 612 025 004)	–	×
Салфетка	×	×
Тюбик со смазкой (№ ET 1 615 430 010)	×	×
Чемоданчик	×	×

Перфораторы с патроном SDS-max	GBH 8-45 D Professional	GBH 11 DE Professional
		
Технические данные	–	0 611 245 ...
Номинальная потребляемая мощность	1.500 Вт	1.500 Вт
Макс. энергия единичного удара	12,5 Дж	14,2 Дж
Число ударов при ном. числе оборотов	1.380 – 2.720 уд/мин	1.100 – 2.250 уд/мин
Значение вибрации (сверление/долбление)	18,5/14,0 м/с ²	24,0/15,0 м/с ²
Вес	8,2 кг	11,1 кг
Номинальное число оборотов	0 – 305 об/мин	120 – 250 об/мин
Диам. отверстия в бетоне при сверлении ударными сверлами	12 – 45 мм	12 – 52 мм
Оптимальный диапазон сверления в бетоне с использованием ударных сверл	20 – 40 мм	30 – 52 мм
Диам. отверстия в бетоне при сверлении бурами для проделывания проемов	80 мм	45 – 80 мм
Диам. отверстия в бетоне при сверлении полыми сверлильными коронками	125 мм	40 – 150 мм
Комплект поставки	–	... 708
Дополнительная рукоятка (2 602 025 086)	–	×
Салфетка	–	×
Тюбик со смазкой (№ ET 1 615 430 010)	–	×
Чемоданчик (2 605 438 322)	–	×

Системные принадлежности**GDE 68 Professional****Практичная и универсальная система пылеудаления для использования при сверлении отверстий большого диаметра**

- ▶ Для чистой работы: минимум дополнительных работ по очистке
- ▶ Простота использования: достаточно подключить к пылесосу
- ▶ Независимо от инструмента: работает с любым инструментом для сверления

Дополнительные преимущества

- ▶ Без необходимости монтажа на инструменте = никакого дополнительного утяжеления
- ▶ Оптимально подходит для системы Bosch Click & Clean (возможно подключение пылесоса напрямую)
- ▶ Подходит для полых сверлильных коронок диам. до 68 мм (для большего диаметра: GDE 162 Professional)
- ▶ Также оптимально подходит для пылеудаления в режиме «мокрого» сверления

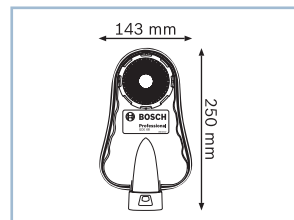

Технические данные	... подробнее см. на с. 205
Код для заказа	1 600 A00 ...
Совм. с	для любых инструментов для сверления
Диаметр отверстия	макс. 68 мм
Вес	325 G
Комплект поставки	... 1G7
-	-

**Системные принадлежности****GDE 162 Professional****Практичная и универсальная система пылеудаления при работе с полыми сверлильными коронками**

- ▶ Для чистой работы: минимум дополнительных работ по очистке
- ▶ Простота использования: достаточно подключить к пылесосу
- ▶ Независимо от инструмента: работает с любым инструментом для сверления



Дополнительные преимущества

- ▶ Без необходимости монтажа на инструменте = никакого дополнительного утяжеления
- ▶ Оптимально подходит для системы Bosch Click & Clean (возможно подключение пылесоса напрямую)
- ▶ Для полых сверлильных коронок диам. до 162 мм
- ▶ Также оптимально подходит для пылеудаления в режиме «мокрого» сверления

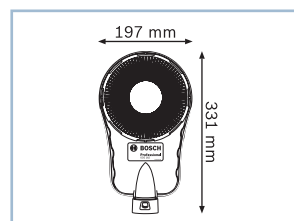

Технические данные	... подробнее см. на с. 205
Код для заказа	1 600 A00 ...
Совм. с	для любых инструментов для сверления
Диаметр отверстия	макс. 162 мм
Вес	500 G
Комплект поставки	... 1G8
-	-



Системные принадлежности	GDE 16 Plus Professional	GDE 68 Professional	GDE 162 Professional
			
Технические данные	1 600 A00 ...	1 600 A00 ...	1 600 A00 ...
Совм. с	для любых 2- и 3-килограммовых перфораторов/отбойных молотков Bosch SDS-plus с зажимной шейкой Ø 50 мм	для любых инструментов для сверления	для любых инструментов для сверления
Диаметр отверстия	макс. 16 мм; с полый сверильной коронкой макс. 82 мм	макс. 68 мм	макс. 162 мм
Макс. глубина сверления	120 мм	-	-
Вес	520 G	325 G	500 G
Вес переходника для полый сверильной коронки	115 G	-	-
Комплект поставки	... 15Z	... 1G7	... 1G8
-	-	-	-



Отбойный молоток с патроном SDS-max**GSH 5 CE Professional****Исключительная мощность при снижении вибрации на 40 %**

- ▶ Высокая производительность выемки благодаря энергии единичного удара 8,3 Дж
- ▶ Система гашения вибрации Vibration Control обеспечивает комфорт в работе даже при длительном использовании инструмента
- ▶ Долгий срок службы даже при самых жестких условиях эксплуатации благодаря прочному металлическому корпусу

Дополнительные преимущества

- ▶ Регулировочное колесико для установки различной частоты ударов для обеспечения оптимальной производительности
- ▶ Автоматическая фиксация переключателя для оптимального долбления в непрерывном режиме
- ▶ Система Vario-Lock: 12-ступенчатая регулировка положения долота для комфортной работы

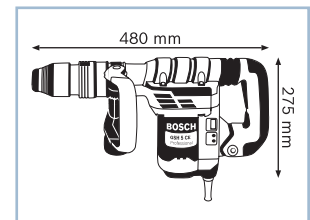
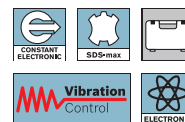

Технические данные	... подробнее см. на с. 208
Код для заказа	0 611 321 ...
Номинальная потребляемая мощность	1.150 Вт
Макс. энергия единичного удара	8,3 Дж
Число ударов при ном. числе оборотов	1.300 – 2.900 уд/мин
Значение вибрации (сверление/долбление)	11,0 м/с ²
Вес	6,2 кг
Комплект поставки	... 000
Дополнительная рукоятка 2 602 025 142	×
Пикообразное зубило 400 мм (2 608 690 103)	×
Салфетка	×
Тюбик со смазкой (№ ET 1 615 430 010)	×
Чемоданчик	×

**Отбойный молоток с патроном SDS-max****GSH 7 VC Professional****Оптимально подходит для продолжительного горизонтального долбления**

- ▶ Превосходное соотношение «производительность – вес»: достаточная ударная мощность для обработки даже твердых материалов при минимальном весе инструмента
- ▶ Низкий уровень вибрации благодаря оптимизированному ударному механизму и разделению основной и боковой рукояток
- ▶ Долгий срок службы благодаря надежным металлическим деталям

Дополнительные преимущества

- ▶ Регулируемая энергия единичного удара для оптимальной работы в зависимости от обрабатываемого материала и условий эксплуатации
- ▶ Сервисный дисплей, который заранее предупреждает о необходимости замены угольных щеток



Технические данные	... подробнее см. на с. 208
Код для заказа	0 611 322 ...
Номинальная потребляемая мощность	1.500 Вт
Макс. энергия единичного удара	13 Дж
Число ударов при ном. числе оборотов	2.720 уд/мин
Значение вибрации (сверление/долбление)	9,5 м/с ²
Вес	8,5 кг
Комплект поставки	... 000
Дополнительная рукоятка	×
Пикообразное зубило (2 608 690 167)	×
Салфетка	×
Тюбик со смазкой (№ ET 1 615 430 010)	×
Чемоданчик	×

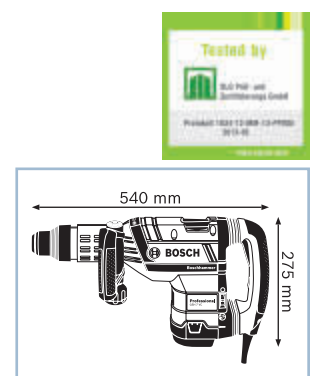
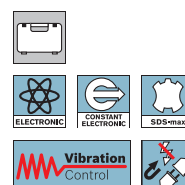

Отбойный молоток с патроном SDS-max

GSH 11 E Professional

Специалист по выполнению проемов и выемке

- ▶ Сверхвысокая сила удара 16,8 Дж для увеличения производительности выемки
- ▶ Невысокая вибрация при работе и на холостом ходу
- ▶ Небольшой нажим для неутомительной работы

Дополнительные преимущества

- ▶ Широкий ползунковый выключатель для удобного включения и выключения
- ▶ Фиксация зубила в 12 положениях
- ▶ Переставляемая по кругу и поворотная дополнительная рукоятка
- ▶ Патрон SDS-max со встроенной пылезащитой
- ▶ Вместительный кейс
- ▶ Сервисный дисплей, который заранее предупреждает о необходимости замены угольных щеток



Технические данные	... подробнее см. на с. 208
Код для заказа	0 611 316 ...
Номинальная потребляемая мощность	1.500 Вт
Макс. энергия единичного удара	16,8 Дж
Число ударов при ном. числе оборотов	900 – 1.890 уд/мин
Значение вибрации (сверление/долбление)	18,5 м/с ²
Вес	10,1 кг
Комплект поставки	... 708
Дополнительная рукоятка (2 602 025 076)	×
Плоское зубило 400 x 25 мм (1 618 600 202)	×
Салфетка	×
Тюбик со смазкой (№ ET 1 615 430 010)	×
Чемоданчик (2 605 438 297)	×

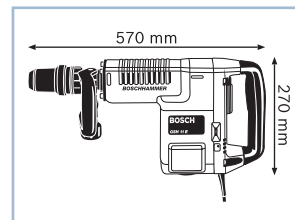
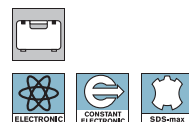

Отбойный молоток с патроном SDS-max

GSH 11 VC Professional

Самый мощный в мире бетонолом Bosch весом 11 кг

- ▶ Оптимальное соотношение веса и мощности благодаря двигателю 1700 Вт и энергии единичного удара 23 Дж при весе всего 11,4 кг (согл. ЕРТА)
- ▶ Низкий уровень вибрации (всего 8 м/с²) благодаря разделению основной и боковой рукояток и оптимизированному ударному механизму, минимизирующему вибрации в месте их возникновения
- ▶ Оптимальное удобство использования для долбежных работ благодаря стандартной вытянутой форме бетонолома

Дополнительные преимущества

- ▶ Долгий срок службы благодаря надежным металлическим компонентам
- ▶ Регулируемая энергия единичного удара для оптимальной работы в зависимости от обрабатываемого материала и условий эксплуатации
- ▶ Сервисный дисплей, который заранее предупреждает о необходимости замены угольных щеток



Технические данные	... подробнее см. на с. 208
Код для заказа	0 611 336 ...
Номинальная потребляемая мощность	1.700 Вт
Макс. энергия единичного удара	23 Дж
Число ударов при ном. числе оборотов	900 – 1.700 уд/мин
Значение вибрации (сверление/долбление)	8,0 м/с ²
Вес	11,4 кг
Комплект поставки	... 000
Дополнительная рукоятка (№ ET 1 615 132 129)	×
Пикообразное зубило (2 608 690 167)	×
Салфетка	×
Тюбик со смазкой (№ ET 1 615 430 010)	×
Чемоданчик	×

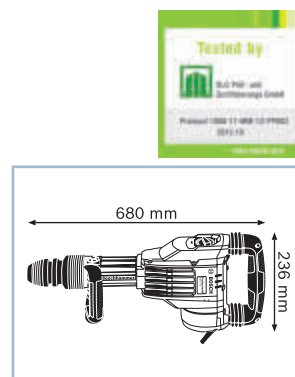
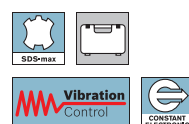

**Отбойные молотки
с патроном SDS-max****GSH 5 CE**
Professional**GSH 7 VC**
Professional**Технические данные****0 611 321 ...****0 611 322 ...**

Номинальная потребляемая мощность

1.150 Вт

1.500 Вт

Макс. энергия единичного удара

8,3 Дж

13 Дж

Число ударов при ном. числе оборотов

1.300 – 2.900 уд/мин

2.720 уд/мин

Значение вибрации (сверление/долбление)

11,0 м/с²9,5 м/с²

Вес

6,2 кг

8,5 кг

Комплект поставки**... 000****... 000**

Дополнительная рукоятка

-

x

Дополнительная рукоятка 2 602 025 142

x

-

Пикообразное зубило (2 608 690 167)

-

x

Пикообразное зубило 400 мм (2 608 690 103)

x

-

Салфетка

x

x

Тюбик со смазкой (№ ET 1 615 430 010)

x

x

Чемоданчик

x

x

**Отбойные молотки
с патроном SDS-max****GSH 11 E**
Professional**GSH 11 VC**
Professional**Технические данные****0 611 316 ...****0 611 336 ...**

Номинальная потребляемая мощность

1.500 Вт

1.700 Вт

Макс. энергия единичного удара

16,8 Дж

23 Дж

Число ударов при ном. числе оборотов

900 – 1.890 уд/мин

900 – 1.700 уд/мин

Значение вибрации (сверление/долбление)

18,5 м/с²8,0 м/с²

Вес

10,1 кг

11,4 кг

Комплект поставки**... 708****... 000**

Дополнительная рукоятка (2 602 025 076)

x

-

Дополнительная рукоятка (№ ET 1 615 132 129)

-

x

Пикообразное зубило (2 608 690 167)

-

x

Плоское зубило 400 x 25 мм (1 618 600 202)

x

-

Салфетка

x

x

Тюбик со смазкой (№ ET 1 615 430 010)

x

x

Чемоданчик

-

x

Чемоданчик (2 605 438 297)

x

-

Бетонолом

GSH 16-28 Professional

Исключительная мощность – ежедневная производительность выемки 13 тонн!

- ▶ Максимальная производительность выемки за счет энергии единичного удара 41 Дж и двигателя мощностью 1 750 Вт
- ▶ Максимально долгий срок службы благодаря прочной конструкции и использованию высококачественных материалов
- ▶ Система контроля вибрации Vibration Control для снижения опасных для здоровья вибраций и вместе с тем увеличение срока службы и повышение удобства пользователя

Технические данные	... подробнее см. на с. 211
Код для заказа	0 611 335 ...
Номинальная потребляемая мощность	1.750 Вт
Макс. энергия единичного удара	41 Дж
Число ударов при ном. числе оборотов	1.300 уд/мин
Вес	17,9 кг
Значение вибрации (сверление/долбление)	13,0 м/с ²
Патрон	28 мм внутренний шестигранник
Комплект поставки	... 000
Дополнительная рукоятка (№ запасной части 1 617 000 A55)	×
Пикообразное зубило 400 мм (2 608 690 106)	×
Рукоятка	×
Салфетка	×
Тележка (2 605 438 628)	×
Тюбик со смазкой (№ ET 1 615 430 010)	×

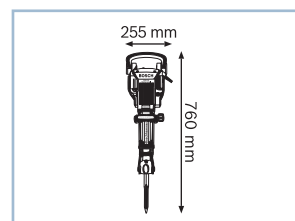

Бетонолом

GSH 16-30 Professional

Исключительная мощность – ежедневная производительность выемки 13 тонн!

- ▶ Максимальная производительность выемки за счет энергии единичного удара 41 Дж и двигателя мощностью 1 750 Вт
- ▶ Максимально долгий срок службы благодаря прочной конструкции и использованию высококачественных материалов
- ▶ Система контроля вибрации Vibration Control для снижения опасных для здоровья вибраций и вместе с тем увеличение срока службы и повышение удобства пользователя

Технические данные	... подробнее см. на с. 211
Код для заказа	0 611 335 ...
Номинальная потребляемая мощность	1.750 Вт
Макс. энергия единичного удара	41 Дж
Число ударов при ном. числе оборотов	1.300 уд/мин
Вес	16,5 кг
Значение вибрации (сверление/долбление)	13,0 м/с ²
Патрон	30 мм внутренний шестигранник
Комплект поставки	... 100
Дополнительная рукоятка (№ запасной части 1 617 000 A55)	×
Пикообразное зубило 400 мм (2 608 690 111)	×
Рукоятка	×
Салфетка	×
Тележка (2 605 438 628)	×
Тюбик со смазкой (№ ET 1 615 430 010)	×

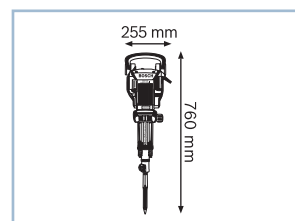

Системные принадлежности**GDE max Professional****Практичная и высокоэффективная система пылеудаления для долбежных работ без пыли**

- ▶ Для чистой работы: минимум дополнительных работ по очистке
- ▶ Простота использования: быстрая адаптация к различным сменным инструментам и рабочим положениям
- ▶ Универсальное применение: для любых современных отбойных молотков/перфораторов Bosch с патроном SDS-max

**Дополнительные преимущества**

- ▶ Оптимально подходит для системы Bosch Click & Clean (возможно подключение пылесоса напрямую)
- ▶ В комплект поставки входит вкладыш для кейса L-BOXX, в котором предусмотрено место для хранения оснастки для пылеудаления GDE 68 Professional (используется при выполнении сверильных работ)
- ▶ Также подходит для длинных зубил (макс. 600 мм)

Технические данные	... подробнее см. на с. 212
Код для заказа	1 600 A00 ...
Совм. с	для любых современных перфораторов/отбойных молотков Bosch с патроном SDS-max
Вес	750 G
Комплект поставки	... 1G9
Картонная упаковка (L-BOXX-ready)	x

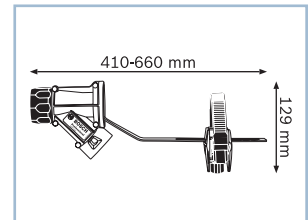
**Системные принадлежности****GDE hex Professional****Практичная и эффективная система пылеудаления для любых демонтажных работ**

- ▶ Для чистой работы: минимум дополнительных работ по очистке
- ▶ Простота использования: быстрая установка и адаптация к различным сменным инструментам
- ▶ Универсальное применение: для любых современных отбойных молотков Bosch

Дополнительные преимущества

- ▶ Оптимально подходит для системы Bosch Click & Clean (возможно подключение пылесоса напрямую)
- ▶ Также подходит для зубил специальной формы (напр. для лопаточных зубил)
- ▶ Исключительная надежность для использования в сложных условиях стройплощадки



Технические данные	... подробнее см. на с. 212
Код для заказа	—
Совм. с	для всех бетоноломов Bosch
Вес	915 G
Комплект поставки	—
-	-

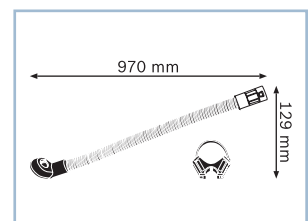

Бетонолом

GSH 27 VC Professional

Самый мощный в мире электрический бетонолом от Bosch

- ▶ Максимальная ударная мощность благодаря энергии единичного удара 62 Дж и 1000 ударам в минуту
- ▶ Очень низкие значения вибрации (всего 8,5 м/с²) благодаря отдельным рукояткам и гасящему вибрации ударному механизму — для увеличения времени работы в день
- ▶ Исключительно долгий срок службы благодаря высококачественным компонентам из алюминия и стали

Дополнительные преимущества

- ▶ Оптимальное удобство использования: эргономичные рукоятки с мягкой накладкой и низко расположенный центр тяжести инструмента обеспечивают оптимальный комфорт в использовании
- ▶ Противоскользкая поверхность предотвращает падение инструмента



Технические данные	
Код для заказа	0 611 30A ...
Номинальная потребляемая мощность	2.000 Вт
Макс. энергия единичного удара	62 Дж
Число ударов при ном. числе оборотов	1.000 уд/мин
Патрон	28 мм внутренний шестигранник
Значение вибрации (долбление)	8,5 м/с ²
Вес	29,5 кг
Комплект поставки	... 000
-	-

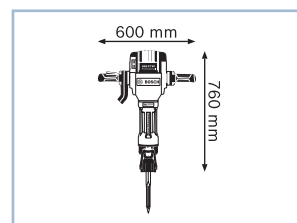

Бетоноломы



GSH 16-28 Professional

GSH 16-30 Professional

GSH 27 VC Professional



Технические данные	0 611 335 ...	0 611 335 ...	0 611 30A ...
Номинальная потребляемая мощность	1.750 Вт	1.750 Вт	2.000 Вт
Макс. энергия единичного удара	41 Дж	41 Дж	62 Дж
Число ударов при ном. числе оборотов	1.300 уд/мин	1.300 уд/мин	1.000 уд/мин
Патрон	28 мм внутренний шестигранник	30 мм внутренний шестигранник	28 мм внутренний шестигранник
Значение вибрации (сверление/долбление)	13,0 м/с ²	13,0 м/с ²	8,5 м/с ²
Вес	17,9 кг	16,5 кг	29,5 кг
Комплект поставки	... 000	... 100	... 000
Дополнительная рукоятка (№ запасной части 1 617 000 A55)	x	x	-
Пикообразное зубило 400 мм (2 608 690 106)	x	-	-
Пикообразное зубило 400 мм (2 608 690 111)	-	x	-
Рукоятка	x	x	-
Салфетка	x	x	-
Тележка (2 605 438 628)	x	x	-
Тюбик со смазкой (№ ET 1 615 430 010)	x	x	-

Системные принадлежности	GDE max Professional	GDE hex Professional
		
Технические данные	1 600 A00 ...	—
Совм. с	для любых современных перфораторов/отбойных молотков Bosch с патроном SDS-max	для всех бетоноломов Bosch
Вес	750 G	915 G
Комплект поставки	... 1G9	
Картонная упаковка (L-BOXX-ready)	x	-

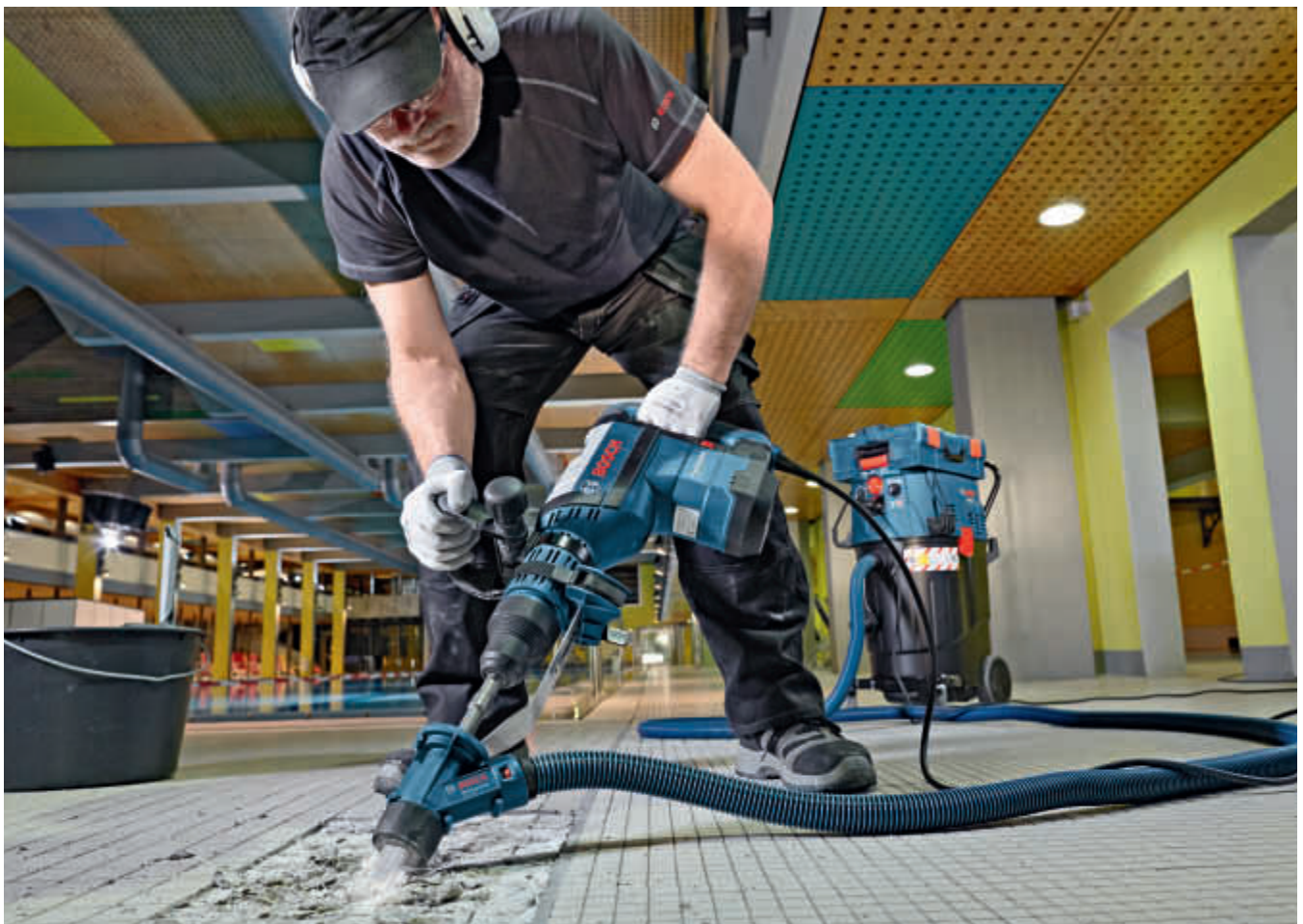

Принадлежности для перфораторов, отбойных молотков и бетоноломов от 5 кг

Отбойные молотки



GSH 16-28 Professional

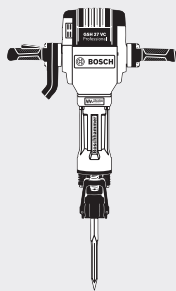

GSH 27 VC Professional



GSH 16-30 Professional

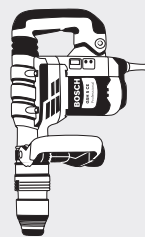

GSH 5 CE Professional

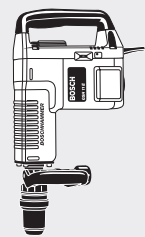

GSH 11 E Professional

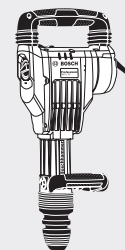

GSH 11 VC Professional

Долбление



Шестигранное зубило (2 608 690 111)



Шестигранное зубило (2 608 690 106)

Перфораторы

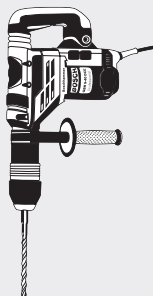

GBH 5-40 DCE Professional

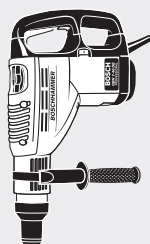

GBH 7-46 DE Professional

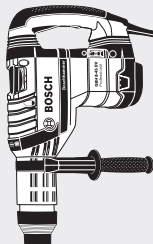

GBH 8-45 DV Professional

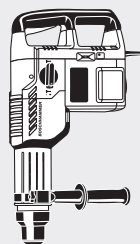

GBH 11 DE Professional

Сверление

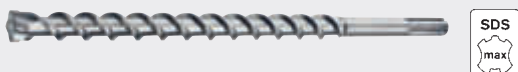

Ассортимент сверл с хвостовиком SDS-max



Система плевудаления см. гл. 10

Долбление



Ассортимент зубил с хвостовиком SDS-max





Мощь + система:

Техника для алмазного сверления и отрезные машины Bosch

Системы алмазного сверления Bosch сочетают в себе высокую производительность и комфорт в работе. Для вас это означает высокоэффективное сухое и мокрое сверление даже в самых твердых горных породах и бетоне. При этом наша надежная техника обеспечивает работу без пыли и вибраций.

Множество принадлежностей для сухого и мокрого сверления легки в использовании и обеспечивают высокую точность работы в сложных ситуациях. Бороздоделы и отрезные машины выгодно отличаются малым весом и простым монтажом — для большей точности даже в сложных условиях.

4

Техника для алмазного сверления



Высокопроизводительная дрель алмазного сверления GDB 350 WE Professional с низким уровнем вибрации подходит для сверления даже армированного бетона.

С помощью стойки GCR 350 Professional дрель алмазного сверления надежно крепится на стене.

Дрель алмазного сверления**GDB 180 WE Professional****Компактный и мощный инструмент для кернового сверления отверстий до 180 мм**

- ▶ Мощный двигатель 2000 Вт для изготовления проемов в армированном бетоне до 180 мм
- ▶ Долгий срок службы благодаря прочной конструкции и редуктору со смазкой погружением
- ▶ Как для сухой, так и для влажной обработки; с ручным ведением и с использованием стойки

Дополнительные преимущества

- ▶ Малый вес (всего 5,2 кг) для неустойчивой работы
- ▶ Оптимальная комбинация со стойкой сверлильного станка GCR 180 (код для заказа 0 601 190 100)

**Новинка!**

Технические данные	... подробнее см. на с. 217
Код для заказа	0 601 189 ...
Номинальная потребляемая мощность	2.000 Вт
Бетон, возможный диапазон	180 мм
Комплект поставки	... 800
Переходник для пылеотсоса	×
Чемоданчик	×
Шаровой кран	×

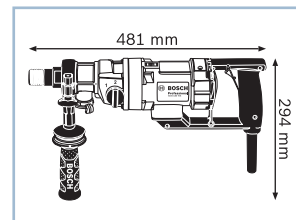
**Дрель алмазного сверления****GDB 350 WE Professional****Превосходство в обработке бетона – изготовление проемов до 350 мм**

- ▶ Двигатель мощностью 3200 Вт и 3-скоростной редуктор для кернового сверления отверстий до 350 мм в армированном бетоне
- ▶ Долгий срок службы благодаря прочной конструкции и редуктору со смазкой погружением
- ▶ Сверление в комбинации со стойкой сверлильного станка GCR 350 (код для заказа 0 601 190 200)

**Новинка!**

Технические данные	... подробнее см. на с. 217
Код для заказа	0 601 189 ...
Номинальная потребляемая мощность	3.200 Вт
Бетон, возможный диапазон	350 мм
Комплект поставки	... 900
-	-

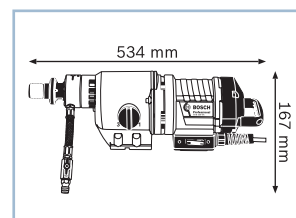

Дрели алмазного сверления	GDB 180 WE Professional	GDB 350 WE Professional
		
Технические данные	0 601 189 ...	0 601 189 ...
Номинальная потребляемая мощность	2.000 Вт	3.200 Вт
Патрон для инструмента	1 1/4" UNC	1 1/4" UNC
Пригодность	Сверление бетона с жидкостным охлаждением	Сверление бетона с жидкостным охлаждением
Бетон, возможный диапазон	180 мм	350 мм
Кирпичная кладка, возможный диапазон	180 мм	-
Вес	5,2 кг	11,9 кг
Комплект поставки	... 800	... 900
Переходник для пылеотсоса	×	-
Чемоданчик	×	-
Шаровой кран	×	-



Принадлежности для систем алмазного сверления

Принадлежности для алмазных зенкеров для розеток М 16



Диаметр/размер под ключ, мм	Общая длина, мм	Розн.тр.уп.	Розн.ед.уп.	Код для заказа
Хвостовик для патрона G 1/2" для полых сверлильных коронок М 16				
22	85	1	1	2 608 550 554



Центрирующее сверло для шестигранного хвостовика				
	120	1	1	2 608 550 079

Центрирующая крестовина для коронок для сухого сверления 1 1/4"



Диаметр/размер под ключ, мм	Розн.тр.уп.	Розн.ед.уп.	Код для заказа
32	1	1	2 608 597 475
42	1	1	2 608 597 476
52	1	1	2 608 597 477
62	1	1	2 608 597 904
68	1	1	2 608 597 478
87	1	1	2 608 597 479
102	1	1	2 608 597 480
112	1	1	2 608 597 481
122	1	1	2 608 597 905
132	1	1	2 608 597 482



Переходники для алмазных коронок



Переходник со стороны машины	Переходник со стор. реж. кромки	Розн.тр.уп.	Розн.ед.уп.	Код для заказа
G 1/2"	1 1/4" UNC	1	1	2 608 598 042
1 1/4" UNC	G 1/2"	1	1	2 608 598 043

Принадлежности для систем алмазного сверления

Удлинительные элементы для алмазных коронок

Длина, мм	Розн.тр.уп.	Розн.ед.уп.	Код для заказа
 Удлинительный элемент для сверлильных коронок с соединением G 1/2" диаметром от 32 мм 300	1	1	2 608 598 044
 Удлинительный элемент для сверлильных коронок с соединением 1 1/4" UNC диаметром от 45 мм 300	1	1	2 608 598 045

Емкость с гидродавлением



Для мокрого сверления на стройплощадках без подсоединения к водопроводу

- ▶ Контейнер из стали со специальным напылением из пластмассы
- ▶ Объем заполнения: 10 л

	Розн.тр.уп.	Розн.ед.уп.	Код для заказа
Емкость с гидродавлением	1	1	2 609 390 308

Кольцо для удаления воды для стойки S 500 A Professional



- ▶ Собирает воду, вытекающую из отверстия
- ▶ В комбинации с универсальным пылесосом предотвращает загрязнения и повреждения водой

	Розн.тр.уп.	Розн.ед.уп.	Код для заказа
Кольцо для удаления воды для стойки S 500 A Professional Макс. диаметр сверлильных коронок 150 мм Для GDB 1600 WE; GDB 2500 WE Professional	1	1	2 609 390 389

Уплотняющая крышка для кольца для удаления воды



Диаметр, мм	Розн.тр.уп.	Розн.ед.уп.	Код для заказа
Уплотняющая крышка для кольца для удаления воды 2 609 390 389 235	1	2	2 609 390 391

Принадлежности для систем алмазного сверления

Быстрозажимная стойка



Быстрозажимная стойка сверлильного станка

Для простого крепления стойки сверлильного станка путем установки на растяжках между основанием и крышкой или между двумя стенками.

Расстояние между опорами: от 1,7 м до 3,0 м

Для S 500 A Professional

	Розн.тр.уп.	Розн.ед.уп.	Код для заказа
	1	1	2 608 598 111

Рукоятки



Дополнительная рукоятка для дрелей алмазного сверления Bosch

Для GDB 1600 WE Professional

	Розн.тр.уп.	Розн.ед.уп.	Код для заказа
	1	1	2 609 390 316



Транспортировочные колеса

Для удобной транспортировки стойки Bosch S 500 или S 500 A Professional

	Розн.тр.уп.	Розн.ед.уп.	Код для заказа
	1	1	2 609 390 309

Принадлежности для шлифмашины по бетону



Запасная щетка

для вытяжного кожуха для шлифмашины по бетону Bosch GBR 14 CA Professional

	Розн.тр.уп.	Розн.ед.уп.	Код для заказа
	1	3	2 600 290 026
	1	3	2 608 620 692
	1	3	2 608 620 691

Шлифмашина по бетону

GBR 15 CA Professional

Компактное и легкое решение для высокоэффективного шлифования бетона

- ▶ Мощный двигатель 1500 Вт для обеспечения высокой производительности даже под нагрузкой
- ▶ Система пылеудаления Click & Clean для работы без пыли
- ▶ Малый вес (всего 2,6 кг) и эргономичные рукоятки для комфортной работы

Дополнительные преимущества

- ▶ Специальная система уплотнений защищает редуктор и двигатель от абразивной бетонной пыли для долгого срока службы
- ▶ Удобство использования благодаря эргономичному корпусу с мягкими накладками для надежного захвата
- ▶ Большая кнопка блокировки шпинделя для быстрой и простой замены алмазного чашечного шлифкруга



Технические данные	... подробнее см. на с. 222
Код для заказа	0 601 776 ...
Номинальная потребляемая мощность	1.500 Вт
Число оборотов холостого хода	9.300 об/мин
Резьба шлифовального шпинделя	M 14
Диам. чашечного шлифкруга	125 мм
Вес	2,6 кг
Комплект поставки	... 000
3 запасные кольцевые щетки (2 608 620 691)	×
Зажимной ключ	×

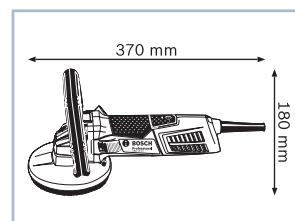
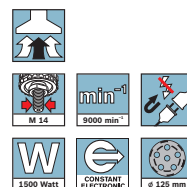

Шлифмашина по бетону

GBR 15 CAG Professional

Высокоэффективное шлифование бетона в любых областях

- ▶ Мощный двигатель 1500 Вт для обеспечения высокой производительности даже под нагрузкой
- ▶ Шлифование близко к краю: подвижный элемент защитного кожуха позволяет шлифовать вплотную к краям пола, стен и потолков
- ▶ Система пылеудаления Click & Clean для работы без пыли; дополнительно с креплением Click-Ring для подключения новых пылесосов Bosch класса M

Дополнительные преимущества

- ▶ Специальная система уплотнений защищает редуктор и двигатель от абразивной бетонной пыли для долгого срока службы
- ▶ Удобство использования благодаря эргономичному корпусу с мягкими накладками для надежного захвата
- ▶ Большая кнопка блокировки шпинделя для быстрой и простой замены алмазного чашечного шлифкруга



Технические данные	... подробнее см. на с. 222
Код для заказа	0 601 776 ...
Номинальная потребляемая мощность	1.500 Вт
Число оборотов холостого хода	9.300 об/мин
Резьба шлифовального шпинделя	M 14
Диам. чашечного шлифкруга	125 мм
Вес	2,6 кг
Комплект поставки	... 001
3 запасные кольцевые щетки (2 608 620 691)	×
L-BOXX 238 (1 600 A00 1RS)	×
Вкладыш для L-BOXX (2 608 438 118)	×
Диам. алмазного чашечного шлифкруга 125 мм (серый) (2 608 600 259)	×
Зажимной ключ	×

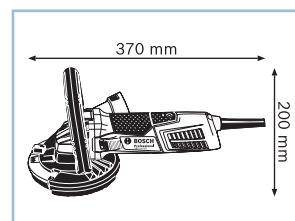

Шлифмашины по бетону

GBR 15 CA
ProfessionalGBR 15 CAG
Professional

Технические данные

0 601 776 ...

0 601 776 ...

Номинальная потребляемая мощность

1.500 Вт

1.500 Вт

Число оборотов холостого хода

9.300 об/мин

9.300 об/мин

Диам. чашечного шлифкруга

125 мм

125 мм

Вес

2,6 кг

2,6 кг

Комплект поставки

... 000

... 001

3 запасные кольцевые щетки (2 608 620 691)

x

x

L-BOXX 238 (1 600 A00 1RS)

-

x

Вкладыш для L-BOXX (2 608 438 118)

-

x

Диам. алмазного чашечного шлифкруга 125 мм (серый) (2 608 600 259)

-

x

Зажимной ключ

x

x





4

Техника для алмазного сверления — Технические данные

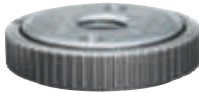

Принадлежности для шлифмашины по бетону

Принадлежности для шлифмашины по бетону

	Розн.тр.уп.	Розн.ед.уп.	Код для заказа
 Рукоятка-скоба	1	1	3 601 303 017
 Быстрозажимная гайка SDS-clic M 14 Для всех угловых шлифмашинок с резьбой M 14 (длина доступной резьбы – выступающей над самым толстым инструментом – более 6 мм) с 08/90 Указание: центрирование круга следует выполнять по опорному фланцу, а не по гайке	1	1	1 603 340 031
 Зажимная гайка Для крепления всех кругов Ø 115-230 мм после 08/90	1	1	1 603 340 040
 Опорный фланец для резьбы M 14 для крепления всех кругов Ø 115-150 мм после 08/90	1	1	1 605 703 099
 Рожковый ключ под два отверстия, изогнутый для алмазных и твердосплавных чашечных шлифкругов Для GNF 35 CA Professional	1	1	3 607 950 017

Кейсы (см. также Система Bosch Mobility)



Материал	Ширина, мм	Высота, мм	Глубина, мм	Розн.тр.уп.	Розн.ед.уп.	Код для заказа
Пластмассовый кейс						
К	604	340	158	1	1	3 605 438 018

Бороздодел**GNF 20 CA Professional****Удобный инструмент с электроникой постоянства**

- ▶ Электроника постоянства для поддержания постоянного числа оборотов даже при большой нагрузке
- ▶ Работа без усталости благодаря особо малому весу
- ▶ Безопасное и оптимальное с точки зрения эргономики использование

Дополнительные преимущества

- ▶ Защита от непреднамеренного пуска
- ▶ Защита от перегрузок
- ▶ Быстрая регулировка положения защитного кожуха без инструмента с фиксацией
- ▶ Система пылеудаления
- ▶ Непрерывная резка с незначительным усилием
- ▶ Фиксация шпинделя для легкой смены кругов

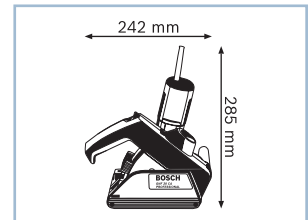

Технические данные	... подробнее см. на с. 226
Код для заказа	0 601 612 ...
Номинальная потребляемая мощность	900 Вт
Регулируемая глубина паза	0 – 20 мм
Ширина паза	3 – 23 мм
Диам. круга	115 мм
Комплект поставки	... 508
5 распорных шайб, 4 мм (3 600 102 043)	×
Бороздодел (3 607 950 000)	×
Ключ под два отверстия (1 607 950 043)	×
Круглая гайка (№ ET 3 603 345 005)	×
Опорный фланец (№ ET 3 600 390 023)	×
Чемоданчик (2 605 438 127)	×

**Бороздодел****GNF 35 CA Professional****Выносливый инструмент с электроникой постоянства**

- ▶ Запатентованная система пылеизоляции Bosch гарантирует максимально долгий срок службы
- ▶ Электроника постоянства для поддержания постоянного числа оборотов даже при большой нагрузке
- ▶ Максимальное удобство при эксплуатации благодаря эргономичному дизайну ручки и многообразию вариантов захвата

Дополнительные преимущества

- ▶ Оптимальное удобство использования благодаря малому весу
- ▶ Удобный доступ для быстрой и простой замены круга с помощью только одного инструмента



Технические данные	... подробнее см. на с. 226
Код для заказа	0 601 621 ...
Номинальная потребляемая мощность	1.400 Вт
Регулируемая глубина паза	0 – 35 мм
Ширина паза	3 – 39 мм
Диам. круга	150 мм
Комплект поставки	... 708
3 распорные шайбы, 4 мм (№ ET 3 609 202 041)	×
4 распорные шайбы, 6 мм (№ ET 3 609 202 042)	×
Бороздодел (№ ET 3 607 959 005)	×
Ключ под два отверстия, изогнутый (3 607 950 017)	×
Круглая гайка (№ ET 3 609 202 040)	×
Опорный фланец (№ ET 3 609 202 039)	×
Чемоданчик (3 605 438 053)	×

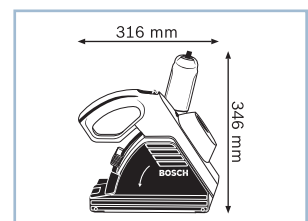
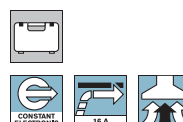

Бороздодел

GNF 65 A Professional

Мощный инструмент с высоким уровнем комфорта



- ▶ Двигатель мощностью 2400 Вт
- ▶ Удобство использования благодаря ограничению пускового тока и плавному пуску — для еще более точного выполнения работ
- ▶ Плавно устанавливаемая по шкале глубина резки

Дополнительные преимущества

- ▶ Защита от непреднамеренного пуска
- ▶ Защита от перегрузок
- ▶ Быстрая регулировка положения защитного кожуха без инструмента с фиксацией

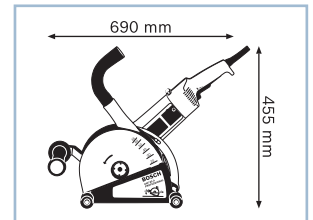
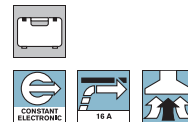
Технические данные	... подробнее см. на с. 226
Код для заказа	0 601 368 ...
Номинальная потребляемая мощность	2.400 Вт
Регулируемая глубина паза	20 – 65 мм
Ширина паза	3 – 40 мм
Диам. круга	230 мм
Комплект поставки	... 708
3 распорные шайбы, 4 мм (№ ET 3 609 202 041)	x
4 распорные шайбы, 6 мм (№ ET 3 609 202 042)	x
Бороздодел (№ ET 3 607 959 005)	x
Всасывающее колено (1 600 793 007)	x
Дополнительная рукоятка (2 602 025 075)	x
Ключ под два отверстия, изогнутый (1 607 950 004)	x
Круглая гайка (№ ET 3 609 202 040)	x
Опорный фланец (№ ET 3 609 202 039)	x
Чемоданчик (2 605 438 348)	x



Бороздоделы	GNF 20 CA Professional	GNF 35 CA Professional	GNF 65 A Professional
			
Технические данные	0 601 612 ...	0 601 621 ...	0 601 368 ...
Регулируемая глубина паза	0 – 20 мм	0 – 35 мм	20 – 65 мм
Ширина паза	3 – 23 мм	3 – 39 мм	3 – 40 мм
Диам. круга	115 мм	150 мм	230 мм
Частота вращения на холостом ходу	9.300 об/мин	9.300 об/мин	5.000 об/мин
Номинальная потребляемая мощность	900 Вт	1.400 Вт	2.400 Вт
Выходная мощность	520 Вт	820 Вт	1.670 Вт
Вес	3,4 кг	4,7 кг	8,4 кг
Комплект поставки	... 508	... 708	... 708
3 распорные шайбы, 4 мм (№ ET 3 609 202 041)	-	x	x
4 распорные шайбы, 6 мм (№ ET 3 609 202 042)	-	x	x
5 распорных шайб, 4 мм (3 600 102 043)	x	-	-
Бороздодел (3 607 950 000)	x	-	-
Бороздодел (№ ET 3 607 959 005)	-	x	x
Всасывающее колено (1 600 793 007)	-	-	x
Дополнительная рукоятка (2 602 025 075)	-	-	x
Ключ под два отверстия (1 607 950 043)	x	-	-
Ключ под два отверстия, изогнутый (1 607 950 004)	-	-	x
Ключ под два отверстия, изогнутый (3 607 950 017)	-	x	-
Круглая гайка (№ ET 3 603 345 005)	x	-	-
Круглая гайка (№ ET 3 609 202 040)	-	x	x
Опорный фланец (№ ET 3 600 390 023)	x	-	-
Опорный фланец (№ ET 3 609 202 039)	-	x	x
Чемоданчик (2 605 438 127)	x	-	-
Чемоданчик (2 605 438 348)	-	-	x
Чемоданчик (3 605 438 053)	-	x	-



Принадлежности для борзододелов, шлицефрезерной машины

Принадлежности для работы с алмазными отрезными кругами



Диаметр, мм	Розн.тр.уп.	Розн.ед.уп.	Код для заказа
Зажимной диск для зажима кругов Ø 300 мм Для GWS 24-300 J + SDS (0 601 364 0..) Professional			
100	1	1	2 605 703 016



Зажимной диск для специальной отрезной машины для зажима кругов Ø 300 мм Для GWS 24-300 J + SDS (0 601 364 0..) Professional			
100	1	1	2 605 703 017



Крепежные комплекты для зажима кругов Ø 300 мм Для GWS 24-300 J + SDS (0 601 364 0..) Professional			
	1	1	2 603 345 003

Параллельный упор



	Розн.тр.уп.	Розн.ед.уп.	Код для заказа
Параллельный упор Для GNF 20 CA Professional			
	1	1	3 607 000 060

Колено пылеотсоса



► Подходит для всех угловых шлифмашин Bosch и всех защитных кожухов с системой отсоса Ø 35 мм.

Диаметр, мм	Розн.тр.уп.	Розн.ед.уп.	Код для заказа
Колено пылеотсоса			
35	1	1	1 600 793 007

Ключ под два отверстия



	Розн.тр.уп.	Розн.ед.уп.	Код для заказа
Рожковый ключ под два отверстия, изогнутый Для чашечных шлифкругов			
	1	1	1 607 950 004



Рожковый ключ под два отверстия, изогнутый для алмазных и твердосплавных чашечных шлифкругов Для GNF 35 CA Professional			
	1	1	3 607 950 017



Рожковый ключ под два отверстия, прямой для крепления любых кругов на угловой шлифмашине			
	1	1	1 607 950 043

Принадлежности для бороздоделов, шлицефрезерной машины

Кейсы (см. также Система Bosch Mobility)



Материал	Ширина, мм	Высота, мм	Глубина, мм	Розн.тр.уп.	Розн.ед.уп.	Код для заказа
Пластмассовый кейс						
К	604	340	158	1	1	3 605 438 018

4

Рукоятки



	Розн.тр.уп.	Розн.ед.уп.	Код для заказа
Рукоятка Для всех двуручных угловых шлифмашин Bosch с M 14 Для GNA 3,5 Professional	1	1	2 602 025 075

Алмазный плиткорез

GDC 125 Professional

Практичное решение для обработки твердых материалов

- ▶ Двигатель мощностью 1 300 Вт для высокой производительности
- ▶ Глубина пропила до 40 мм
- ▶ Скошенные пропилы под углом до 45°

Дополнительные преимущества

- ▶ Широкий спектр применения в твердых материалах: стекло, керамическая плитка, гранит, мрамор, кирпичная кладка и бетон
- ▶ Подходит как для сухого, так и мокрого применения
- ▶ Крепление алмазных отрезных кругов со стандартным отверстием 22,23 мм
- ▶ Легкая и компактная: ручная пила весом всего 2,7 кг

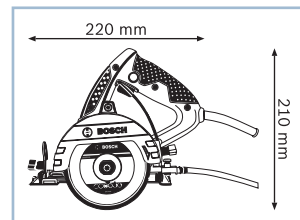

Технические данные	
Код для заказа	—
Номинальная потребляемая мощность	1.300 Вт
Частота вращения на холостом ходу	12.000 об/мин
Диаметр круга	125 мм
Режим работы	мокрый
Вес	2,7 кг
Комплект поставки	
—	—





5

Угловые шлифмашины и металлообработка

Формула успеха: еще большая выносливость, еще больший комфорт

Одно- и двуручные угловые шлифмашины от Bosch выгодно отличаются мощными двигателями, легкостью в использовании и малым весом в любом классе мощности.

Кроме того, угловые шлифмашины Bosch отличаются долгим сроком службы и высокой надежностью — даже в самых сложных условиях.

Среди нашего широкого ассортимента Вы найдете подходящий инструмент для выполнения любой задачи — в том числе электроинструменты для обработки нержавеющей стали.



Испытано профессионалами:



Ленточная шлифмашина для труб GRB 14 CE Professional

«Нержавеющая сталь — это достаточно дорогой материал, требующий тщательного подхода к обработке. Очень важно, чтобы инструмент оптимально лежал в руке — у инструментов Bosch в этом плане мне особенно нравится их эргономичная рукоятка. Кроме того, при работе с ленточной шлифмашиной для обработки труб я обратил внимание на то, что лента имеет надежную посадку и не соскальзывает, в частности при обработке колен трубопроводов.»

Петер Майер, сборщик металлоконструкций, специализация: обработка нержавеющей стали

Оптимальный инструмент для любого применения

Одноручные угловые шлифмашины

	Преимущества	Основная сфера применения	Номинальная потребляемая мощность	Исполнение	Код для заказа
Легкие					
	Особенности модели <ul style="list-style-type: none"> ▶ Превосходная эргономичность ▶ Компактный и легкий инструмент ▶ Простота использования даже в стесненных условиях работы 	<ul style="list-style-type: none"> ▶ Установка отопительного/вентиляционного оборудования и техники кондиционирования ▶ Техобслуживание/автосервис ▶ Машиностроение ▶ Металлообработка и т. д. 	720 Вт	GWS 7-115 Professional	0 601 388 1..
				GWS 7-115 E Professional	0 601 388 2..
				GWS 7-125 Professional	0 601 388 1..
Гибкий					
	Универсальное применение <ul style="list-style-type: none"> ▶ Превосходный универсальный инструмент для множества применений ▶ Оптимальное соотношение «мощность–эргономичность» 	<ul style="list-style-type: none"> ▶ Общие работы с металлом ▶ Слесарные работы ▶ Жестяные работы, установка отопительного/вентиляционного оборудования и техники кондиционирования ▶ Электромонтаж ▶ и т. д. 	900 Вт	GWS 9-115 Professional	0 601 790 0..
				GWS 9-115 P Professional	0 601 790 2..
				GWS 9-125 Professional	0 601 791 0..
			1100 Вт	GWS 11-125 Professional	0 601 792 0..
				GWS 11-125 P Professional	0 601 792 2..
Мощные и безопасные					
	Сложные задачи <ul style="list-style-type: none"> ▶ Оптимальная мощность для решения сложных задач ▶ Максимальная производительность ▶ Максимальная защита благодаря системе KickBack Stop и защите от непреднамеренного включения 	<ul style="list-style-type: none"> ▶ Металлообработка/металлоконструкции ▶ Машиностроение/контейнеростроение ▶ Строительство ▶ Кровельные работы ▶ и т. д. 	1200 Вт	GWS 12-125 CIP Professional	0 601 793 2..
				GWS 12-125 CIEP Professional	0 601 794 2..
			1300 Вт	GWS 13-125 CI Professional	0 601 79E 0..
				GWS 13-125 CIE Professional	0 601 79F 0..
			1500 Вт	GWS 15-125 CIP Professional	0 601 795 2..
				GWS 15-125 CIEP Professional	0 601 796 2..
				GWS 15-150 CIP Professional	0 601 798 2..
				GWS 15-125 CIH Professional	0 601 830 2..
				GWS 15-125 CIEH Professional	0 601 830 3..
			1700 Вт	GWS 15-125 CITH Professional	0 601 830 4..
				GWS 17-125 CI Professional	0 601 79G 0..
				GWS 17-125 CIE Professional	0 601 79H 0..
				GWS 17-125 CIT Professional	0 601 79J 0..
				GWS 17-150 CI Professional	0 601 79K 0..
			GWS 17-125 Inox Professional	0 601 79M 0..	



Число оборотов холостого хода	Вес	Выбор числа оборотов	Непосредственное охлаждение	Функция константной электроники, KickBack Stop, защита от непреднамеренного включения	Выключатель PROtection	Высокий крутящий момент
11 000	1,9 кг					
2800-11000	1,9 кг	●				
11000	1,9 кг					
11500	2,1 кг		●			
11500	2,1 кг		●		●	
11500	2,1 кг		●			
11500	2,3 кг		●			
11500	2,3 кг		●		●	
11500	2,2 кг		●	●	●	
2800-11500	2,2 кг	●	●	●	●	
11500	2,3 кг		●	●		
2800-11500	2,3 кг	●	●	●		
11500	2,5 кг		●	●	●	
2800-11500	2,5 кг	●	●	●	●	
9300	2,5 кг		●	●	●	
11000	2,5 кг		●	●		
2800-11000	2,3 кг	●	●	●		
2800-9300	2,3 кг	●	●	●		●
11500	2,4 кг		●	●		
2800-11500	2,4 кг	●	●	●		
2800-9300	2,4 кг	●	●	●		●
9300	2,4 кг		●	●		
2200-7500	2,3 кг	●	●	●		●



Угловая шлифмашина**GWS 7-115 Professional****Минимальный обхват рукоятки при мощности 720 Вт**

- ▶ Самый маленький обхват рукоятки (176 мм) по сравнению с другими угловыми шлифмашинами аналогичной мощности для исключительно комфортной работы
- ▶ Двигатель мощностью 720 Вт и весом всего 1,9 кг для работы в непрерывном режиме
- ▶ Плоский корпус редуктора для комфортной работы даже в узких местах

Дополнительные преимущества

- ▶ Специальные вентиляционные отверстия для оптимального охлаждения двигателя и увеличения его срока службы

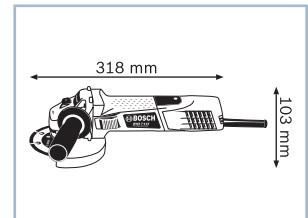

Технические данные	... подробнее см. на с. 252
Код для заказа	0 601 388 ...
Число оборотов холостого хода	11.000 об/мин
Номинальная потребляемая мощность	720 Вт
Диам. круга	115 мм
Выключатель	2 скорости
Комплект поставки	... 101
Дополнительная рукоятка (№ запасной части 2 602 025 067)	×
Зажимная гайка (1 603 340 040)	×
Защитный кожух (1 619 P06 547)	×
Ключ под два отверстия (№ запасной части 1 607 950 060)	×
Опорный фланец (№ ET 2 605 703 014)	×

**Угловая шлифмашина****GWS 7-115 E Professional****Минимальный обхват рукоятки при мощности 720 Вт**

- ▶ Самый маленький обхват рукоятки (176 мм) по сравнению с другими угловыми шлифмашинами аналогичной мощности для исключительно комфортной работы
- ▶ Двигатель мощностью 720 Вт и весом всего 1,9 кг для работы в непрерывном режиме
- ▶ Плоский корпус редуктора для комфортной работы даже в узких местах

Дополнительные преимущества

- ▶ Специальные вентиляционные отверстия для оптимального охлаждения двигателя и увеличения его срока службы
- ▶ Устойчивый к проворачиванию защитный кожух для эффективной защиты пользователя
- ▶ 6-ступенчатый предварительный выбор числа оборотов для обработки различных материалов



Технические данные	... подробнее см. на с. 252
Код для заказа	0 601 388 ...
Число оборотов холостого хода	2.800 – 11.000 об/мин
Номинальная потребляемая мощность	720 Вт
Диам. круга	115 мм
Выключатель	2 скорости
Комплект поставки	... 201
Дополнительная рукоятка (№ запасной части 2 602 025 067)	×
Зажимная гайка (1 603 340 040)	×
Защитный кожух (1 619 P06 547)	×
Ключ под два отверстия (№ запасной части 1 607 950 060)	×
Опорный фланец (№ ET 2 605 703 014)	×

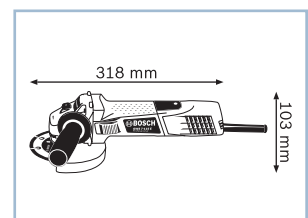

Угловая шлифмашина

GWS 7-125 Professional

Минимальный хват рукоятки при мощности 720 Вт

- ▶ Самый маленький хват рукоятки (176 мм) по сравнению с другими угловыми шлифмашинами аналогичной мощности для исключительно комфортной работы
- ▶ Двигатель мощностью 720 Вт и весом всего 1,9 кг для работы в непрерывном режиме
- ▶ Плоский корпус редуктора для комфортной работы даже в узких местах

Дополнительные преимущества

- ▶ Специальные вентиляционные отверстия для оптимального охлаждения двигателя и увеличения его срока службы
- ▶ Устойчивый к проворачиванию защитный кожух для эффективной защиты пользователя



Технические данные	... подробнее см. на с. 252
Код для заказа	0 601 388 ...
Число оборотов холостого хода	11.000 об/мин
Номинальная потребляемая мощность	720 Вт
Диам. круга	125 мм
Выключатель	2 скорости
Комплект поставки	... 102
Дополнительная рукоятка (№ запасной части 2 602 025 067)	×
Зажимная гайка (1 603 340 040)	×
Защитный кожух (1 619 P06 548)	×
Ключ под два отверстия (№ запасной части 1 607 950 060)	×
Опорный фланец (№ ET 2 605 703 014)	×

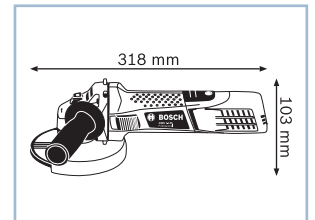

Угловая шлифмашина

GWS 9-115 Professional

Самый выносливый инструмент в своем классе

- ▶ Двигатель мощностью 900 Вт для высокой производительности
- ▶ Высокая эффективность работы благодаря долгому сроку службы и долговечным угольным щеткам
- ▶ Эргономичная форма для максимального контроля в различных положениях рукояток

Дополнительные преимущества

- ▶ Дополнительные вентиляционные отверстия для самых нагретых зон для высокой устойчивости к нагрузкам и увеличения срока службы



Технические данные	... подробнее см. на с. 253
Код для заказа	0 601 790 ...
Число оборотов холостого хода	11.500 об/мин
Номинальная потребляемая мощность	900 Вт
Диам. круга	115 мм
Выключатель	2 скорости
Комплект поставки	... 000
Дополнительная рукоятка 1 602 025 024	×
Зажимная гайка (1 603 340 040)	×
Защитный кожух (1 605 510 364)	×
Картон	×
Ключ под два отверстия (1 607 950 043)	×
Опорный фланец (№ ET 2 605 703 014)	×

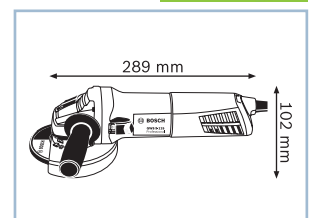

Угловая шлифмашина

GWS 9-115 P Professional

Новая серия угловых шлифмашин PROtection:
надежность, оптимальное удобство в использовании
и превосходная защита пользователя

- ▶ Надежная защита пользователя: выключатель PROtection отключает двигатель сразу после отпускания кнопки
- ▶ Превосходный контроль над инструментом благодаря различным возможностям приведения выключателя в действие
- ▶ Мощный и надежный двигатель для эффективной работы

Дополнительные преимущества

- ▶ Долгий срок службы благодаря двигателям с непосредственным охлаждением, защите от перегрузок и долговечным угольным щеткам
- ▶ Усиленная втулка в месте крепления повышает срок службы кабеля



Технические данные	... подробнее см. на с. 253
Код для заказа	—
Число оборотов холостого хода	11.500 об/мин
Номинальная потребляемая мощность	900 Вт
Диам. круга	115 мм
Выключатель	PROtection
Комплект поставки	—
-	-
-	-
-	-
-	-
-	-
-	-
-	-
-	-

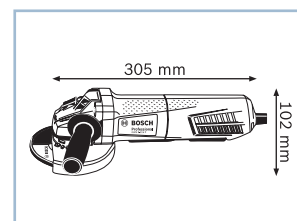

Угловая шлифмашина

GWS 9-125 Professional

Самый выносливый инструмент в своем классе

- ▶ Двигатель мощностью 900 Вт для высокой производительности
- ▶ Высокая эффективность работы благодаря долгому сроку службы и долговечным угольным щеткам
- ▶ Эргономичная форма для максимального контроля в различных положениях рукояток

Дополнительные преимущества

- ▶ Дополнительные вентиляционные отверстия для самых нагретых зон для высокой устойчивости к нагрузкам и увеличения срока службы
- ▶ Устойчивый к проворачиванию защитный кожух — легко и быстро регулируемый, гарантирующий безопасность в работе



Технические данные	... подробнее см. на с. 253
Код для заказа	0 601 791 ...
Число оборотов холостого хода	11.500 об/мин
Номинальная потребляемая мощность	900 Вт
Диам. круга	125 мм
Выключатель	2 скорости
Комплект поставки	... 000
Дополнительная рукоятка 1 602 025 024	x
Зажимная гайка (1 603 340 040)	x
Защитный кожух (1 605 510 365)	x
Ключ под два отверстия (1 607 950 043)	x
Опорный фланец (№ ET 2 605 703 014)	x
-	-
-	-
-	-
-	-
-	-

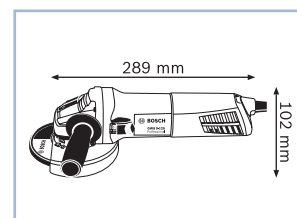

Угловая шлифмашина **GWS 9-125 P Professional**

Новая серия угловых шлифмашин PROtection:
надежность, оптимальное удобство в использовании
и превосходная защита пользователя

- ▶ Надежная защита пользователя: выключатель PROtection отключает двигатель сразу после отпускания кнопки
- ▶ Превосходный контроль над инструментом благодаря различным возможностям приведения выключателя в действие
- ▶ Мощный и надежный двигатель для эффективной работы

Дополнительные преимущества

- ▶ Долгий срок службы благодаря двигателям с непосредственным охлаждением, защите от перегрузок и долговечным угольным щеткам
- ▶ Усиленная втулка в месте крепления повышает срок службы кабеля
- ▶ Устойчивый к проворачиванию защитный кожух – легко и быстро регулируемый, гарантирующий безопасность в работе

Технические данные		... подробнее см. на с. 253
Код для заказа		—
Число оборотов холостого хода		11.500 об/мин
Номинальная потребляемая мощность		900 Вт
Диам. круга		125 мм
Выключатель		PROtection
Комплект поставки		—
-		-

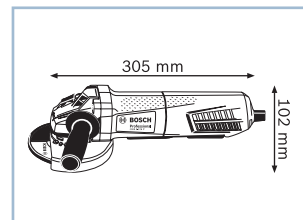

Угловая шлифмашина **GWS 11-125 Professional**

Самый выносливый инструмент в своем классе

- ▶ Двигатель мощностью 1 100 Вт для высокой производительности
- ▶ Высокая эффективность работы благодаря долгому сроку службы и долговечным угольным щеткам
- ▶ Эргономичная форма для максимального контроля в различных положениях рукояток

Дополнительные преимущества

- ▶ Дополнительные вентиляционные отверстия для самых нагретых зон для высокой устойчивости к нагрузкам и увеличения срока службы

Технические данные		... подробнее см. на с. 254
Код для заказа		0 601 792 ...
Число оборотов холостого хода		11.500 об/мин
Номинальная потребляемая мощность		1.100 Вт
Диам. круга		125 мм
Выключатель		2 скорости
Комплект поставки		... 000
Дополнительная рукоятка 1 602 025 024		x
Зажимная гайка (1 603 340 040)		x
Защитный кожух (1 605 510 365)		x
Ключ под два отверстия (1 607 950 043)		x
Опорный фланец (№ ET 2 605 703 014)		x

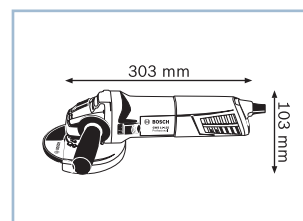

№ запасной части = код для заказа запасной части

Угловая шлифмашина**GWS 11-125 P Professional**

Новая серия угловых шлифмашин PROtection:
надежность, оптимальное удобство в использовании
и превосходная защита пользователя

- ▶ Надежная защита пользователя: выключатель PROtection отключает двигатель сразу после отпускания кнопки
- ▶ Превосходный контроль над инструментом благодаря различным возможностям приведения выключателя в действие
- ▶ Мощный и надежный двигатель для эффективной работы

Дополнительные преимущества

- ▶ Долгий срок службы благодаря двигателям с непосредственным охлаждением, защите от перегрузок и долговечным угольным щеткам
- ▶ Усиленная втулка в месте крепления повышает срок службы кабеля

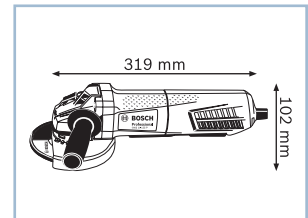

Технические данные	... подробнее см. на с. 254
Код для заказа	0 601 792 ...
Число оборотов холостого хода	11.500 об/мин
Номинальная потребляемая мощность	1.100 Вт
Диам. круга	125 мм
Выключатель	PROtection
Комплект поставки	... 200
Дополнительная рукоятка (1 602 025 024)	×
Зажимная гайка (1 603 340 040)	×
Защитный кожух (1 605 510 365)	×
Ключ под два отверстия (1 607 950 043)	×
Опорный фланец (№ ET 2 605 703 014)	×

**Угловая шлифмашина****GWS 13-125 CI Professional**

Высокая производительность и оптимальная
защита пользователя

- ▶ Высокая производительность благодаря двигателю мощностью 1 300 Вт с функцией константной электроники
- ▶ Долгий срок службы благодаря двигателям с непосредственным охлаждением, защите от перегрузок и долговечным угольным щеткам
- ▶ Самая эффективная защита пользователя благодаря системе KickBack Stop, защите от непреднамеренного включения, устойчивому к проворачиванию защитному кожуху и гашению вибраций

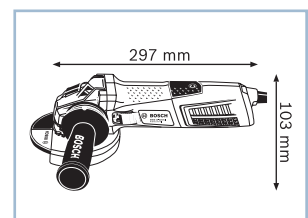

Технические данные	... подробнее см. на с. 254
Код для заказа	—
Число оборотов холостого хода	11.500 об/мин
Номинальная потребляемая мощность	1.300 Вт
Диам. круга	125 мм
Выключатель	2 скорости
Комплект поставки	
-	-

**Новинка!**

Угловая шлифмашина

GWS 13-125 CIX Professional

Электронная тормозная система для эффективной работы наряду с высокой степенью защиты пользователя

- ▶ Эффективная и комфортная работа: мощный двигатель 1300 Вт и сокращение времени простоя на 70 %
- ▶ Магнитная тормозная система не зависит от таких внешних факторов воздействия, как количество пыли или наличие масла, и надежно срабатывает даже при отказе электропитания
- ▶ Тормозная система не требует никакого обслуживания и не оказывает никакого воздействия на срок службы инструментов и угольных щеток

Дополнительные преимущества

- ▶ Высокий уровень защиты пользователя благодаря встроенной функции блокировки пуска. Увеличенное усилие зажима благодаря специальной тонкой резьбе M14x1,1,5 эффективно противодействует тормозным усилиям и предотвращает непреднамеренную расфиксацию сменного инструмента

Технические данные	... подробнее см. на с. 254
Код для заказа	—
Число оборотов холостого хода	11.500 об/мин
Номинальная потребляемая мощность	1.300 Вт
Диам. круга	125 мм
Комплект поставки	—
—	—
—	—
—	—
—	—
—	—
—	—



Новинка!

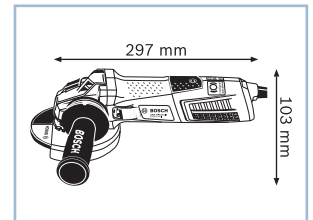
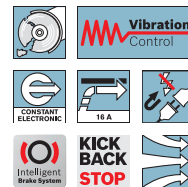

Угловая шлифмашина

GWS 12-125 CIP Professional

Новая серия угловых шлифмашин PROtection: надежность, оптимальное удобство в использовании и превосходная защита пользователя

- ▶ Надежная защита пользователя: выключатель PROtection отключает двигатель сразу после отпускания кнопки
- ▶ Превосходный контроль над инструментом благодаря различным возможностям приведения выключателя в действие
- ▶ Мощность и надежность: мощные и выносливые двигатели с функцией константной электроники для эффективной работы

Дополнительные преимущества

- ▶ Лидерство в сфере защиты пользователя благодаря функции KickBack Stop и защите от непреднамеренного включения
- ▶ Долгий срок службы благодаря двигателям с непосредственным охлаждением, защите от перегрузок и долговечным угольным щеткам

Технические данные	... подробнее см. на с. 254
Код для заказа	—
Число оборотов холостого хода	11.500 об/мин
Номинальная потребляемая мощность	1.200 Вт
Диам. круга	125 мм
Выключатель	PROtection
Комплект поставки	—
—	—
—	—
—	—
—	—
—	—

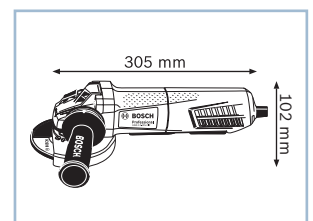

Угловая шлифмашина

GWS 12-125 CIPX Professional

Электронная тормозная система для эффективной работы наряду с высокой степенью защиты пользователя

- ▶ Эффективная и комфортная работа: мощный двигатель 1200 Вт и сокращение времени простоя на 70 %
- ▶ Магнитная тормозная система не зависит от таких внешних факторов воздействия, как количество пыли или наличие масла, и надежно срабатывает даже при отказе электропитания
- ▶ Тормозная система не требует никакого обслуживания и не оказывает никакого воздействия на срок службы инструментов и угольных щеток

Дополнительные преимущества

- ▶ Высокий уровень защиты пользователя благодаря встроенной функции блокировки пуска. Увеличенное усилие зажима благодаря специальной тонкой резьбе M14x1,5 эффективно противодействует тормозным усилиям и предотвращает непреднамеренную расфиксацию сменного инструмента.



Технические данные	... подробнее см. на с. 254
Код для заказа	0 601 793 ...
Число оборотов холостого хода	11.500 об/мин
Номинальная потребляемая мощность	1.200 Вт
Диам. круга	125 мм
Комплект поставки	... 302
Дополнительная рукоятка с системой контроля вибрации Vibration Control (2 602 025 171)	×
Зажимная гайка M14 x 1,5 (2 608 000 625)	×
Зажимная гайка для опорной тарелки M14 x 1,5 (2 608 000 C23)	×
Защитный кожух (1 605 510 365)	×
Ключ под два отверстия (1 607 950 043)	×
Опорный фланец (№ ET 2 605 703 014)	×

Новинка!

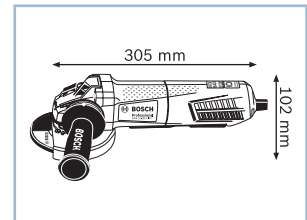
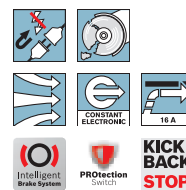

Угловая шлифмашина

GWS 13-125 CIE Professional

Высокая производительность и оптимальная защита пользователя

- ▶ Высокая производительность благодаря двигателю мощностью 1 300 Вт с функцией константной электроники
- ▶ Долгий срок службы благодаря двигателям с непосредственным охлаждением, защите от перегрузок и долговечным угольным щеткам
- ▶ Самая эффективная защита пользователя благодаря системе KickBack Stop, защите от непреднамеренного включения, устойчивому к проворачиванию защитному кожуху и гашению вибраций



Технические данные	... подробнее см. на с. 255
Код для заказа	—
Число оборотов холостого хода	2.800 – 11.500 об/мин
Номинальная потребляемая мощность	1.300 Вт
Диам. круга	125 мм
Выключатель	2 скорости
Комплект поставки	—
-	-
-	-
-	-
-	-
-	-
-	-
-	-
-	-
-	-
-	-
-	-

Новинка!

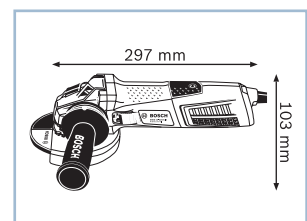

Угловая шлифмашина

GWS 13-125 CIEХ Professional

Электронная тормозная система для эффективной работы наряду с высокой степенью защиты пользователя

- ▶ Эффективная и комфортная работа: мощный двигатель 1300 Вт и сокращение времени простоя на 70 %
- ▶ Магнитная тормозная система не зависит от таких внешних факторов воздействия, как количество пыли или наличие масла, и надежно срабатывает даже при отказе электропитания
- ▶ Тормозная система не требует никакого обслуживания и не оказывает никакого воздействия на срок службы инструментов и угольных щеток

Дополнительные преимущества

- ▶ Высокий уровень защиты пользователя благодаря встроенной функции блокировки пуска. Увеличенное усилие зажима благодаря специальной тонкой резьбе M14x1,1,5 эффективно противодействует тормозным усилиям и предотвращает непреднамеренную расфиксацию сменного инструмента



Технические данные	... подробнее см. на с. 255
Код для заказа	—
Число оборотов холостого хода	2.800 – 11.500 об/мин
Номинальная потребляемая мощность	1.300 Вт
Диам. круга	125 мм
Комплект поставки	—
—	—
—	—
—	—
—	—
—	—
—	—

Новинка!

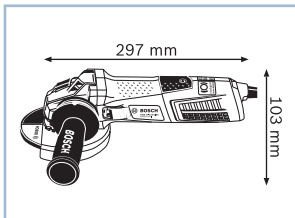
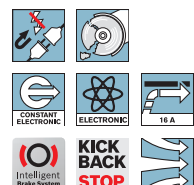

Угловая шлифмашина

GWS 12-125 CIEP Professional

Новая серия угловых шлифмашин PROtection: надежность, оптимальное удобство в использовании и превосходная защита пользователя

- ▶ Надежная защита пользователя: выключатель PROtection отключает двигатель сразу после отпускания кнопки
- ▶ Превосходный контроль над инструментом благодаря различным возможностям приведения выключателя в действие
- ▶ Мощность и надежность: мощные и выносливые двигатели с функцией константной электроники для эффективной работы

Дополнительные преимущества

- ▶ Лидерство в сфере защиты пользователя благодаря функции KickBack Stop и защите от непреднамеренного включения



Технические данные	... подробнее см. на с. 255
Код для заказа	—
Число оборотов холостого хода	2.800 – 11.500 об/мин
Номинальная потребляемая мощность	1.200 Вт
Диам. круга	125 мм
Выключатель	PROtection
Комплект поставки	—
—	—
—	—
—	—
—	—
—	—

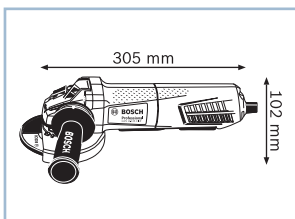
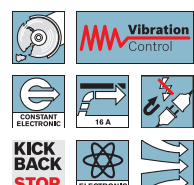

Угловая шлифмашина**GWS 12-125 CIEPX Professional****Электронная тормозная система для эффективной работы наряду с высокой степенью защиты пользователя**

- ▶ Эффективная и комфортная работа: мощный двигатель 1200 Вт и сокращение времени простоя на 70 %
- ▶ Магнитная тормозная система не зависит от таких внешних факторов воздействия, как количество пыли или наличие масла, и надежно срабатывает даже при отказе электропитания
- ▶ Тормозная система не требует никакого обслуживания и не оказывает никакого воздействия на срок службы инструментов и угольных щеток

Дополнительные преимущества

- ▶ Высокий уровень защиты пользователя благодаря встроенной функции блокировки пуска. Увеличенное усилие зажима благодаря специальной тонкой резьбе M14x1,5 эффективно противодействует тормозным усилиям и предотвращает непреднамеренную расфиксацию сменного инструмента.

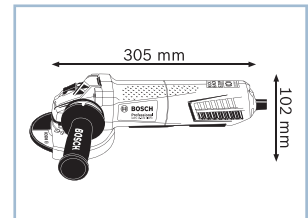
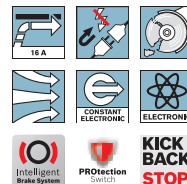

Технические данные	... подробнее см. на с. 255
Код для заказа	0 601 794 ...
Число оборотов холостого хода	2.800 – 11.500 об/мин
Номинальная потребляемая мощность	1.200 Вт
Диам. круга	125 мм
Комплект поставки	... 302
Дополнительная рукоятка с системой контроля вибрации Vibration Control (2 602 025 171)	×
Зажимная гайка M14 x 1,5 (2 608 000 625)	×
Зажимная гайка для опорной тарелки M14 x 1,5 (2 608 000 C23)	×
Защитный кожух (1 605 510 365)	×
Ключ под два отверстия (1 607 950 043)	×
Опорный фланец (№ ET 2 605 703 014)	×

Новинка!**Системные принадлежности****GDE 125 EA-S Professional****Беспылевая резка камня одноручными угловыми шлифмашинами**

- ▶ Для чистой работы: минимум дополнительных работ по очистке
- ▶ Простота в использовании: удобное подключение к угловой шлифмашине и пылесосу
- ▶ Подходит для работы со многими угловыми шлифмашинами Bosch с диаметром опорной тарелки 125 мм

Дополнительные преимущества

- ▶ Высокоточная работа благодаря практичной регулировке глубины пропила
- ▶ Максимальная гибкость: подходит и для левшей, и для правшей
- ▶ Малый вес для комфортной работы
- ▶ Оптимально подходит для системы Bosch Click & Clean

**Новинка!**

Технические данные	... подробнее см. на с. 256
Код для заказа	—
Совм. с	для многих угловых шлифмашин Bosch с диаметром опорной тарелки 125 мм
Вес	300 G
Комплект поставки	—



Системные принадлежности
GDE 125 EA-T Professional
Беспылевая резка камня одноручными угловыми шлифмашинами

- ▶ Для чистой работы: минимум дополнительных работ по очистке
- ▶ Простота в использовании: удобное подключение к угловой шлифмашине и пылесосу
- ▶ Подходит для работы со многими угловыми шлифмашинами Bosch с диаметром опорной тарелки 125 мм

Дополнительные преимущества

- ▶ Высокоточная работа благодаря практичной регулировке глубины пропила
- ▶ Максимальная гибкость: подходит и для левшей, и для правшей
- ▶ Малый вес для комфортной работы
- ▶ Оптимально подходит для системы Bosch Click & Clean

Новинка!

Технические данные	... подробнее см. на с. 256
Код для заказа	—
Совм. с	для многих угловых шлифмашин Bosch с диаметром опорной тарелки 125 мм
Вес	300 G
Комплект поставки	—
—	—

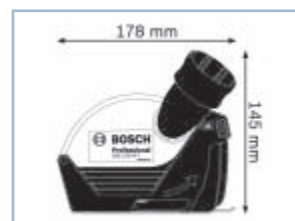
Системные принадлежности
GDE 115/125 FC-T Professional
Беспылевая резка камня одноручными угловыми шлифмашинами

- ▶ Для чистой работы: минимум дополнительных работ по очистке
- ▶ Простота в использовании: удобное подключение к угловой шлифмашине и пылесосу
- ▶ Подходит для работы со многими угловыми шлифмашинами Bosch с диаметром опорной тарелки 115 мм и 125 мм

Дополнительные преимущества

- ▶ Высокоточная работа благодаря практичной регулировке глубины пропила
- ▶ Максимальная гибкость: подходит и для левшей, и для правшей
- ▶ Малый вес для комфортной работы
- ▶ Оптимально подходит для системы Bosch Click & Clean

Новинка!

Технические данные	... подробнее см. на с. 256
Код для заказа	—
Совм. с	для работы со многими угловыми шлифмашинами Bosch с диаметром опорной тарелки 115 мм и 125 мм
Комплект поставки	—
—	—



Угловая шлифмашина

GWS 17-125 CI Professional

Максимальная производительность и лучшая защита пользователя

- ▶ Высокая производительность благодаря двигателю мощностью 1700 Вт с функцией константной электроники
- ▶ Долгий срок службы благодаря двигателям с непосредственным охлаждением, защите от перегрузок и долговечным угольным щеткам
- ▶ Самая эффективная защита пользователя благодаря системе KickBack Stop, защите от непреднамеренного включения, устойчивому к проворачиванию защитному кожуху и гашению вибраций



Технические данные	... подробнее см. на с. 257
Код для заказа	—
Число оборотов холостого хода	11.500 об/мин
Номинальная потребляемая мощность	1.700 Вт
Диам. круга	125 мм
Выключатель	2 скорости
Комплект поставки	—
—	—
—	—
—	—
—	—
—	—
—	—
—	—
—	—
—	—
—	—
—	—
—	—
—	—
—	—
—	—

Новинка!

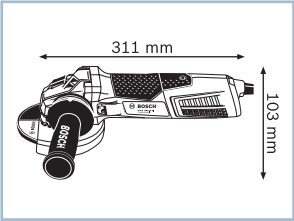

Угловая шлифмашина

GWS 17-125 CIX Professional

Электронная тормозная система для эффективной работы наряду с высокой степенью защиты пользователя

- ▶ Эффективная и комфортная работа: мощный двигатель 1700 Вт и сокращение времени простоя на 70 %
- ▶ Магнитная тормозная система не зависит от таких внешних факторов воздействия, как количество пыли или наличие масла, и надежно срабатывает даже при отказе электропитания
- ▶ Тормозная система не требует никакого обслуживания и не оказывает никакого воздействия на срок службы инструментов и угольных щеток

Дополнительные преимущества

- ▶ Высокий уровень защиты пользователя благодаря встроенной функции блокировки пуска. Увеличенное усилие зажима благодаря специальной тонкой резьбе M14x1,1,5 эффективно противодействует тормозным усилиям и предотвращает непреднамеренную расфиксацию сменного инструмента



Технические данные	... подробнее см. на с. 257
Код для заказа	—
Число оборотов холостого хода	11.500 об/мин
Номинальная потребляемая мощность	1.700 Вт
Диам. круга	125 мм
Комплект поставки	—
—	—
—	—
—	—
—	—
—	—
—	—
—	—
—	—
—	—
—	—
—	—
—	—
—	—
—	—
—	—

Новинка!

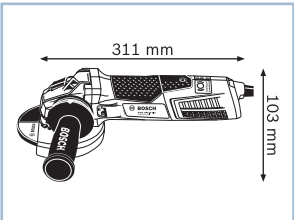

Угловая шлифмашина

GWS 15-125 CIP Professional

Новая серия угловых шлифмашин PROtection:
надежность, оптимальное удобство в использовании
и превосходная защита пользователя

- ▶ Надежная защита пользователя: выключатель PROtection отключает двигатель сразу после отпускания кнопки
- ▶ Превосходный контроль над инструментом благодаря различным возможностям приведения выключателя в действие
- ▶ Мощность и надежность: мощные и выносливые двигатели с функцией константной электроники для эффективной работы

Дополнительные преимущества

- ▶ Лидерство в сфере защиты пользователя благодаря функции KickBack Stop и защите от непреднамеренного включения



Технические данные	... подробнее см. на с. 257
Код для заказа	—
Число оборотов холостого хода	11.500 об/мин
Номинальная потребляемая мощность	1.500 Вт
Диам. круга	125 мм
Выключатель	PROtection
Комплект поставки	
-	-

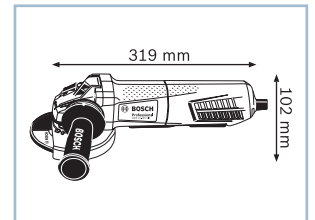
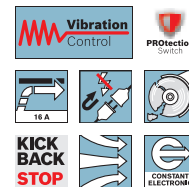

Угловая шлифмашина

GWS 15-125 CIPX Professional

Электронная тормозная система для эффективной работы
наряду с высокой степенью защиты пользователя

- ▶ Эффективная и комфортная работа: мощный двигатель 1500 Вт и сокращение времени простоя на 70 %
- ▶ Магнитная тормозная система не зависит от таких внешних факторов воздействия, как количество пыли или наличие масла, и надежно срабатывает даже при отказе электропитания
- ▶ Тормозная система не требует никакого обслуживания и не оказывает никакого воздействия на срок службы инструментов и угольных щеток

Дополнительные преимущества

- ▶ Высокий уровень защиты пользователя благодаря встроенной функции блокировки пуска. Увеличенное усилие зажима благодаря специальной тонкой резьбе M14x1,5 эффективно противодействует тормозным усилиям и предотвращает непреднамеренную расфиксацию сменного инструмента.



Новинка!

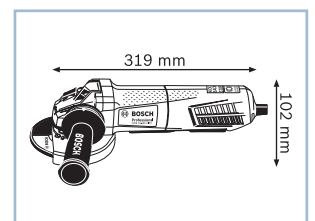
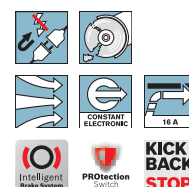

Технические данные	... подробнее см. на с. 257
Код для заказа	0 601 795 ...
Число оборотов холостого хода	11.500 об/мин
Номинальная потребляемая мощность	1.500 Вт
Диам. круга	125 мм
Комплект поставки	... 302
Дополнительная рукоятка с системой контроля вибрации Vibration Control (2 602 025 171)	x
Зажимная гайка M14 x 1,5 (2 608 000 625)	x
Зажимная гайка для опорной тарелки M14 x 1,5 (2 608 000 C23)	x
Защитный кожух (1 605 510 365)	x
Ключ под два отверстия (1 607 950 043)	x
Опорный фланец (№ ET 2 605 703 014)	x

№ запасной части = код для заказа запасной части

Угловая шлифмашина**GWS 17-125 CIE Professional****Максимальная производительность и лучшая защита пользователя**

- ▶ Высокая производительность благодаря двигателю мощностью 1700 Вт с функцией константной электроники
- ▶ Долгий срок службы благодаря двигателям с непосредственным охлаждением, защите от перегрузок и долговечным угольным щеткам
- ▶ Самая эффективная защита пользователя благодаря системе KickBack Stop, защите от непреднамеренного включения, устойчивому к проворачиванию защитному кожуху и гашению вибраций

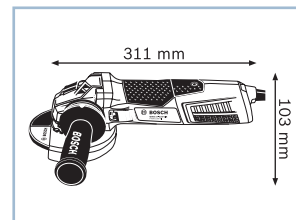
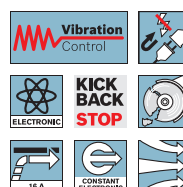

Технические данные	... подробнее см. на с. 258
Код для заказа	—
Число оборотов холостого хода	2.800 – 11.500 об/мин
Номинальная потребляемая мощность	1.700 Вт
Диам. круга	125 мм
Выключатель	2 скорости
Комплект поставки	—
—	—
—	—
—	—
—	—
—	—
—	—
—	—
—	—
—	—
—	—
—	—
—	—
—	—

Новинка!**Угловая шлифмашина****GWS 17-125 CIE X Professional****Электронная тормозная система для эффективной работы наряду с высокой степенью защиты пользователя**

- ▶ Эффективная и комфортная работа: мощный двигатель 1700 Вт и сокращение времени простоя на 70 %
- ▶ Магнитная тормозная система не зависит от таких внешних факторов воздействия, как количество пыли или наличие масла, и надежно срабатывает даже при отказе электропитания
- ▶ Тормозная система не требует никакого обслуживания и не оказывает никакого воздействия на срок службы инструментов и угольных щеток

Дополнительные преимущества

- ▶ Высокий уровень защиты пользователя благодаря встроенной функции блокировки пуска. Увеличенное усилие зажима благодаря специальной тонкой резьбе M14x1,1,5 эффективно противодействует тормозным усилиям и предотвращает непреднамеренную расфиксацию сменного инструмента

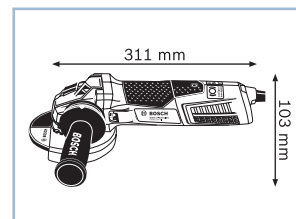
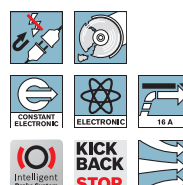

Технические данные	... подробнее см. на с. 258
Код для заказа	—
Число оборотов холостого хода	2.800 – 11.500 об/мин
Номинальная потребляемая мощность	1.700 Вт
Диам. круга	125 мм
Комплект поставки	—
—	—
—	—
—	—
—	—
—	—
—	—
—	—
—	—
—	—
—	—
—	—
—	—
—	—
—	—

Новинка!

Угловая шлифмашина

GWS 15-125 CIEP Professional

Новая серия угловых шлифмашин PROtection:
надежность, оптимальное удобство в использовании
и превосходная защита пользователя

- ▶ Надежная защита пользователя: выключатель PROtection отключает двигатель сразу после отпускания кнопки
- ▶ Превосходный контроль над инструментом благодаря различным возможностям приведения выключателя в действие
- ▶ Мощность и надежность: мощные и выносливые двигатели с функцией константной электроники для эффективной работы

Дополнительные преимущества

- ▶ Лидерство в сфере защиты пользователя благодаря функции KickBack Stop и защите от непреднамеренного включения



Технические данные	... подробнее см. на с. 258
Код для заказа	0 601 796 ...
Число оборотов холостого хода	2.800 – 11.500 об/мин
Номинальная потребляемая мощность	1.500 Вт
Диам. круга	125 мм
Выключатель	PROtection
Комплект поставки	... 202
Дополнительная рукоятка с системой контроля вибрации Vibration Control (2 602 025 171)	x
Зажимная гайка (1 603 340 040)	x
Защитный кожух (1 605 510 365)	x
Ключ под два отверстия (1 607 950 043)	x
Опорный фланец (№ ET 2 605 703 014)	x

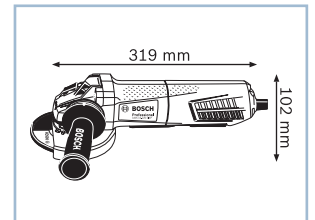
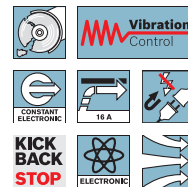

Угловая шлифмашина

GWS 15-125 CIEPX Professional

Электронная тормозная система для эффективной работы наряду с высокой степенью защиты пользователя

- ▶ Эффективная и комфортная работа: мощный двигатель 1500 Вт и сокращение времени простоя на 70 %
- ▶ Магнитная тормозная система не зависит от таких внешних факторов воздействия, как количество пыли или наличие масла, и надежно срабатывает даже при отказе электропитания
- ▶ Тормозная система не требует никакого обслуживания и не оказывает никакого воздействия на срок службы инструментов и угольных щеток

Дополнительные преимущества

- ▶ Высокий уровень защиты пользователя благодаря встроенной функции блокировки пуска. Увеличенное усилие зажима благодаря специальной тонкой резьбе M14x1,5 эффективно противодействует тормозным усилиям и предотвращает непреднамеренную расфиксацию сменного инструмента.



Технические данные	... подробнее см. на с. 258
Код для заказа	0 601 796 ...
Число оборотов холостого хода	2.800 – 11.500 об/мин
Номинальная потребляемая мощность	1.500 Вт
Диам. круга	125 мм
Комплект поставки	... 302
Дополнительная рукоятка с системой контроля вибрации Vibration Control (2 602 025 171)	x
Зажимная гайка M14 x 1,5 (2 608 000 625)	x
Зажимная гайка для опорной тарелки M14 x 1,5 (2 608 000 C23)	x
Защитный кожух (1 605 510 365)	x
Ключ под два отверстия (1 607 950 043)	x
Опорный фланец (№ ET 2 605 703 014)	x

Новинка!

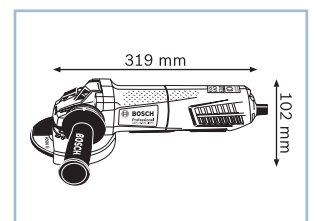
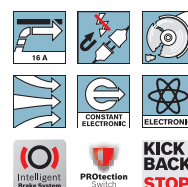

№ запасной части = код для заказа запасной части

Угловая шлифмашина**GWS 17-125 CIT Professional****Максимальная производительность и лучшая защита пользователя**

- ▶ Высокая производительность благодаря двигателю мощностью 1700 Вт с функцией константной электроники
- ▶ Долгий срок службы благодаря двигателям с непосредственным охлаждением, защите от перегрузок и долговечным угольным щеткам
- ▶ Самая эффективная защита пользователя благодаря системе KickBack Stop, защите от непреднамеренного включения, устойчивому к проворачиванию защитному кожуху и гашению вибраций

**Новинка!**

Технические данные	... подробнее см. на с. 258
Код для заказа	—
Число оборотов холостого хода	2.800 – 9.300 об/мин
Номинальная потребляемая мощность	1.700 Вт
Диам. круга	125 мм
Выключатель	2 скорости
Комплект поставки	—

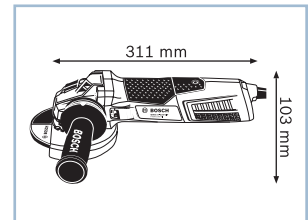
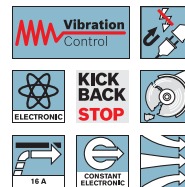
**Угловая шлифмашина****GWS 17-150 CI Professional****Максимальная производительность и лучшая защита пользователя**

- ▶ Высокая производительность благодаря двигателю мощностью 1700 Вт с функцией константной электроники
- ▶ Долгий срок службы благодаря двигателям с непосредственным охлаждением, защите от перегрузок и долговечным угольным щеткам
- ▶ Самая эффективная защита пользователя благодаря системе KickBack Stop, защите от непреднамеренного включения, устойчивому к проворачиванию защитному кожуху и гашению вибраций



Технические данные	... подробнее см. на с. 259
Код для заказа	—
Число оборотов холостого хода	9.300 об/мин
Номинальная потребляемая мощность	1.700 Вт
Диам. круга	150 мм
Выключатель	2 скорости
Комплект поставки	—

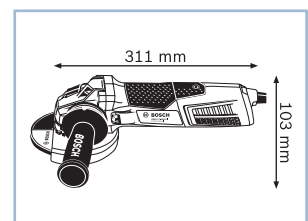

Угловая шлифмашина

GWS 15-150 CIP Professional

Новая серия угловых шлифмашин PROtection:
надежность, оптимальное удобство в использовании
и превосходная защита пользователя

- ▶ Надежная защита пользователя: выключатель PROtection отключает двигатель сразу после отпускания кнопки
- ▶ Превосходный контроль над инструментом благодаря различным возможностям приведения выключателя в действие
- ▶ Мощность и надежность: мощные и выносливые двигатели с функцией константной электроники для эффективной работы

Дополнительные преимущества

- ▶ Лидерство в сфере защиты пользователя благодаря функции KickBack Stop и защите от непреднамеренного включения



Технические данные	... подробнее см. на с. 259
Код для заказа	—
Число оборотов холостого хода	9.300 об/мин
Номинальная потребляемая мощность	1.500 Вт
Диам. круга	150 мм
Выключатель	PROtection
Комплект поставки	
-	-

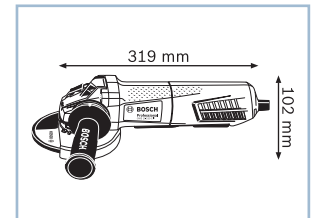
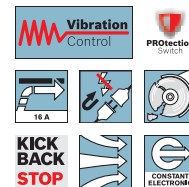

Угловая шлифмашина

GWS 15-125 CIP Professional

Высокая эффективность и оптимальный комфорт

- ▶ Оптимальное удобство использования благодаря эргономичной рукоятке с мягкой накладкой и лучшее распределение веса на единицу мощности для длительного применения и выполнения работ над головой
- ▶ Мощный двигатель «Чемпион» на 1 500 Вт с функцией защиты от непреднамеренного включения и функцией константной электроники
- ▶ Система KickBack Stop распознает блокировку диска и немедленно отключает инструмент

Дополнительные преимущества

- ▶ Дополнительная рукоятка с системой Vibration Control уменьшает вибрацию до 40 %, делая работу неустойчивой (EN 60745)



Технические данные	... подробнее см. на с. 259
Код для заказа	0 601 830 ...
Число оборотов холостого хода	11.000 об/мин
Номинальная потребляемая мощность	1.500 Вт
Диам. круга	125 мм
Выключатель	Предохранительный выключатель Tricontrol
Комплект поставки	... 222
Дополнительная рукоятка с системой контроля вибрации Vibration Control (2 602 025 123)	x
Зажимная гайка (№ ET 1 603 345 043)	x
Защитный кожух (1 605 510 365)	x
Ключ под два отверстия (№ ET 1 607 950 052)	x
Опорный фланец (№ ET 2 605 703 014)	x

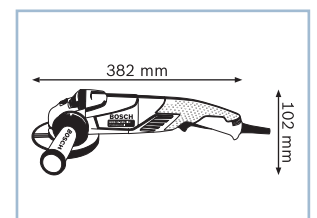

№ запасной части = код для заказа запасной части

Угловая шлифмашина**GWS 15-125 CIEH Professional****Высокая эффективность и оптимальный комфорт**

- ▶ Оптимальное удобство использования благодаря эргономичной рукоятке с мягкой накладкой и лучшее распределение веса на единицу мощности для длительного применения и выполнения работ над головой
- ▶ Мощный двигатель «Чемпион» на 1 500 Вт с функцией защиты от непреднамеренного включения и функцией константной электроники
- ▶ Система KickBack Stop распознает блокировку диска и немедленно отключает инструмент

Дополнительные преимущества

- ▶ Дополнительная рукоятка с системой Vibration Control уменьшает вибрацию до 40 %, делая работу неустойчивой (EN 60745)

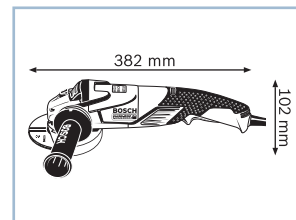

Технические данные	... подробнее см. на с. 259
Код для заказа	0 601 830 ...
Число оборотов холостого хода	2.800 – 11.000 об/мин
Номинальная потребляемая мощность	1.500 Вт
Диам. круга	125 мм
Выключатель	Предохранительный выключатель Tricontrol
Комплект поставки	... 322
Дополнительная рукоятка с системой контроля вибрации Vibration Control (2 602 025 123)	×
Зажимная гайка (№ ET 1 603 345 043)	×
Защитный кожух (1 605 510 365)	×
Ключ под два отверстия (№ ET 1 607 950 052)	×
Опорный фланец (№ ET 2 605 703 014)	×

**Угловая шлифмашина****GWS 15-125 CITH Professional****Высокая эффективность и оптимальный комфорт**

- ▶ Оптимальное удобство использования благодаря эргономичной рукоятке с мягкой накладкой и лучшее распределение веса на единицу мощности для длительного применения и выполнения работ над головой
- ▶ Мощный двигатель «Чемпион» на 1 500 Вт с функцией защиты от непреднамеренного включения и функцией константной электроники
- ▶ С очень высоким крутящим моментом и высоким числом оборотов под нагрузкой – для выполнения самых сложных работ

Дополнительные преимущества

- ▶ Система KickBack Stop распознает блокировку диска и немедленно отключает инструмент

Технические данные	... подробнее см. на с. 260
Код для заказа	0 601 830 ...
Число оборотов холостого хода	2.800 – 9.300 об/мин
Номинальная потребляемая мощность	1.500 Вт
Диам. круга	125 мм
Выключатель	Предохранительный выключатель Tricontrol
Комплект поставки	... 427
Быстрозажимная гайка SDS (1 603 340 031)	×
Дополнительная рукоятка с системой контроля вибрации Vibration Control (2 602 025 123)	×
Зажимная гайка (№ ET 1 603 345 043)	×
Защитный кожух (1 605 510 365)	×
Ключ под два отверстия (№ ET 1 607 950 052)	×
Опорный фланец (№ ET 2 605 703 014)	×
Чемоданчик (2 605 438 619)	×

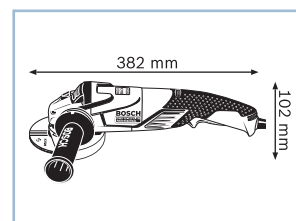
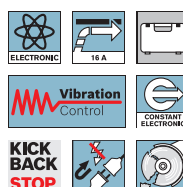

Угловая шлифмашина

GWS 15-150 SiH Professional

Предельная мощность и оптимальный комфорт

- ▶ Оптимальное удобство использования благодаря эргономичной рукоятке с мягкой накладкой и лучшее распределение веса на единицу мощности для длительного применения и выполнения работ над головой
- ▶ Исключительно мощный двигатель «Чемпион» на 1 500 Вт с функцией защиты от непреднамеренного включения и функцией константной электроники
- ▶ Для дисков диам. 150 мм – еще большая глубина резки и более высокий крутящий момент для увеличения производительности выемки

Дополнительные преимущества

- ▶ Система KickBack Stop распознает блокировку диска и немедленно отключает инструмент
- ▶ Дополнительная рукоятка с системой Vibration Control уменьшает вибрацию до 40 %, делая работу неутомительной (EN 60745)



Технические данные	... подробнее см. на с. 260
Код для заказа	0 601 830 ...
Число оборотов холостого хода	9.300 об/мин
Номинальная потребляемая мощность	1.500 Вт
Диам. круга	150 мм
Выключатель	Предохранительный выключатель Tricontrol
Комплект поставки ... 522	
Дополнительная рукоятка с системой контроля вибрации Vibration Control (2 602 025 123)	×
Зажимная гайка (№ ET 1 603 345 043)	×
Защитный кожух (1 605 510 366)	×
Ключ под два отверстия (№ ET 1 607 950 052)	×
Опорный фланец (№ ET 2 605 703 014)	×

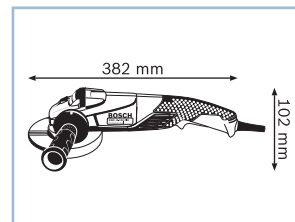

Угловая шлифмашина

GWS 17-125 INOX Professional

Мощная угловая шлифмашина для обработки нержавеющей стали

- ▶ Бережная обработка высококачественной стали благодаря низкой частоте вращения
- ▶ Высокопроизводительный двигатель «Чемпион» мощностью 1700 Вт с увеличенным на 50 % крутящим моментом для эффективной работы
- ▶ Самая эффективная защита пользователя благодаря системе KickBack Stop, защите от непреднамеренного включения, устойчивому к проворачиванию защитному кожуху и гашению вибраций

Дополнительные преимущества

- ▶ Удобство использования благодаря эргономичному корпусу с мягкими накладками для надежного захвата



Новинка!

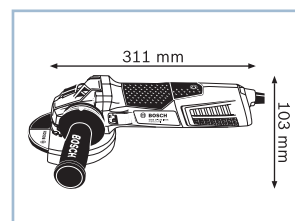
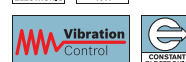

Технические данные	... подробнее см. на с. 260
Код для заказа	—
Число оборотов холостого хода	2.200 – 7.500 об/мин
Номинальная потребляемая мощность	1.700 Вт
Диам. круга	125 мм
Выключатель	2 скорости
Комплект поставки	
-	-

№ запасной части = код для заказа запасной части

Угловые шлифмашины	GWS 7-115 Professional	GWS 7-115 E Professional	GWS 7-125 Professional
			
Технические данные	0 601 388 ...	0 601 388 ...	0 601 388 ...
Число оборотов холостого хода	11.000 об/мин	2.800 – 11.000 об/мин	11.000 об/мин
Номинальная потребляемая мощность	720 Вт	720 Вт	720 Вт
Выходная мощность	300 Вт	300 Вт	300 Вт
Резьба шлифовального шпинделя	M 14	M 14	M 14
Диам. круга	115 мм	115 мм	125 мм
Диам. резинового тарельчатого шлифкруга	115 мм	115 мм	125 мм
Диам. круглой щетки	75 мм	75 мм	75 мм
Выключатель	2 скорости	2 скорости	2 скорости
Вес	1,9 кг	1,9 кг	1,9 кг
Комплект поставки	... 101	... 201	... 102
Дополнительная рукоятка (№ запасной части 2 602 025 067)	×	×	×
Зажимная гайка (1 603 340 040)	×	×	×
Защитный кожух (1 619 P06 547)	×	×	–
Защитный кожух (1 619 P06 548)	–	–	×
Ключ под два отверстия (№ запасной части 1 607 950 060)	×	×	×
Опорный фланец (№ ET 2 605 703 014)	×	×	×



Угловые шлифмашины	GWS 9-115 Professional	GWS 9-115 P Professional	GWS 9-125 Professional	GWS 9-125 P Professional
				
Технические данные	0 601 790 ...	–	0 601 791 ...	–
Число оборотов холостого хода	11.500 об/мин	11.500 об/мин	11.500 об/мин	11.500 об/мин
Номинальная потребляемая мощность	900 Вт	900 Вт	900 Вт	900 Вт
Выходная мощность	530 Вт	530 Вт	530 Вт	530 Вт
Резьба шлифовального шпинделя	M 14	M 14	M 14	M 14
Диам. круга	115 мм	115 мм	125 мм	125 мм
Диам. резинового тарельчатого шлифкруга	115 мм	115 мм	125 мм	125 мм
Диам. круглой щетки	75 мм	75 мм	75 мм	75 мм
Вес	2,0 кг	2,1 кг	2,0 кг	2,1 кг
Комплект поставки	... 000		... 000	
Дополнительная рукоятка (1 602 025 024)	x	–	x	–
Зажимная гайка (1 603 340 040)	x	–	x	–
Защитный кожух (1 605 510 364)	x	–	–	–
Защитный кожух (1 605 510 365)	–	–	x	–
Картон	x	–	–	–
Ключ под два отверстия (1 607 950 043)	x	–	x	–
Опорный фланец (№ ET 2 605 703 014)	x	–	x	–





Угловые шлифмашины и металлообработка – Технические данные

Угловые шлифмашины	GWS 11-125 Professional	GWS 11-125 P Professional
		
Технические данные	0 601 792 ...	0 601 792 ...
Число оборотов холостого хода	11.500 об/мин	11.500 об/мин
Номинальная потребляемая мощность	1.100 Вт	1.100 Вт
Выходная мощность	740 Вт	740 Вт
Резьба шлифовального шпинделя	M 14	M 14
Диам. круга	125 мм	125 мм
Диам. резинового тарельчатого шлифкруга	125 мм	125 мм
Диам. круглой щетки	75 мм	75 мм
Вес	2,2 кг	2,3 кг
Комплект поставки	... 000	... 200
Дополнительная рукоятка 1 602 025 024	×	×
Зажимная гайка (1 603 340 040)	×	×
Защитный кожух (1 605 510 365)	×	×
Ключ под два отверстия (1 607 950 043)	×	×
Опорный фланец (№ ET 2 605 703 014)	×	×

Угловые шлифмашины	GWS 13-125 CI Professional	GWS 13-125 CIX Professional	GWS 12-125 CIP Professional	GWS 12-125 CIPX Professional
				
Технические данные	—	—	—	0 601 793 ...
Число оборотов холостого хода	11.500 об/мин	11.500 об/мин	11.500 об/мин	11.500 об/мин
Номинальная потребляемая мощность	1.300 Вт	1.300 Вт	1.200 Вт	1.200 Вт
Выходная мощность	700 Вт	650 Вт	640 Вт	550 Вт
Резьба шлифовального шпинделя	M 14	M 14 x 1,5	M 14	M 14 x 1,5
Диам. круга	125 мм	125 мм	125 мм	125 мм
Диам. резинового тарельчатого шлифкруга	125 мм	125 мм	125 мм	125 мм
Диам. круглой щетки	75 мм	—	75 мм	—
Вес	2,3 кг	2,3 кг	2,2 кг	2,3 кг
Комплект поставки				... 302
Дополнительная рукоятка с системой контроля вибрации Vibration Control (2 602 025 171)	—	—	—	×
Зажимная гайка M14 x 1,5 (2 608 000 625)	—	—	—	×
Зажимная гайка для опорной тарелки M14 x 1,5 (2 608 000 C23)	—	—	—	×
Защитный кожух (1 605 510 365)	—	—	—	×
Ключ под два отверстия (1 607 950 043)	—	—	—	×
Опорный фланец (№ ET 2 605 703 014)	—	—	—	×

Угловые шлифмашины	GWS 13-125 CIE Professional	GWS 13-125 CIEХ Professional	GWS 12-125 CIEP Professional	GWS 12-125 CIEPХ Professional
				
Технические данные	–	–	–	0 601 794 ...
Число оборотов холостого хода	2.800 – 11.500 об/мин	2.800 – 11.500 об/мин	2.800 – 11.500 об/мин	2.800 – 11.500 об/мин
Номинальная потребляемая мощность	1.300 Вт	1.300 Вт	1.200 Вт	1.200 Вт
Выходная мощность	700 Вт	650 Вт	640 Вт	550 Вт
Резьба шлифовального шпинделя	M 14	M 14 x 1,5	M 14	M 14 x 1,5
Диам. круга	125 мм	125 мм	125 мм	125 мм
Диам. резинового тарельчатого шлифкруга	125 мм	125 мм	125 мм	125 мм
Диам. круглой щетки	75 мм	–	75 мм	–
Вес	2,3 кг	2,3 кг	2,2 кг	2,3 кг
Комплект поставки				... 302
Дополнительная рукоятка с системой контроля вибрации Vibration Control (2 602 025 171)	–	–	–	×
Зажимная гайка M14 x 1,5 (2 608 000 625)	–	–	–	×
Зажимная гайка для опорной тарелки M14 x 1,5 (2 608 000 C23)	–	–	–	×
Защитный кожух (1 605 510 365)	–	–	–	×
Ключ под два отверстия (1 607 950 043)	–	–	–	×
Опорный фланец (№ ET 2 605 703 014)	–	–	–	×



Системные принадлежности	GDE 125 EA-S Professional	GDE 125 EA-T Professional	GDE 115/125 FC-T Professional
			
Технические данные	—	—	—
Совм. с	для многих угловых шлифмашин Bosch с диаметром опорной тарелки 125 мм	для многих угловых шлифмашин Bosch с диаметром опорной тарелки 125 мм	для работы со многими угловыми шлифмашинами Bosch с диаметром опорной тарелки 115 мм и 125 мм
Вес	300 G	300 G	—
Комплект поставки	—	—	—
-	-	-	-



Угловые шлифмашины	GWS 17-125 CI Professional	GWS 17-125 CIx Professional	GWS 15-125 CIP Professional	GWS 15-125 CIPx Professional
				
Технические данные	–	–	–	0 601 795 ...
Число оборотов холостого хода	11.500 об/мин	11.500 об/мин	11.500 об/мин	11.500 об/мин
Номинальная потребляемая мощность	1.700 Вт	1.700 Вт	1.500 Вт	1.500 Вт
Выходная мощность	1.010 Вт	910 Вт	820 Вт	700 Вт
Резьба шлифовального шпинделя	M 14	M 14 x 1,5	M 14	M 14 x 1,5
Диам. круга	125 мм	125 мм	125 мм	125 мм
Диам. резинового тарельчатого шлифкруга	125 мм	125 мм	125 мм	125 мм
Диам. круглой щетки	75 мм	–	75 мм	–
Вес	2,4 кг	2,5 кг	2,5 кг	2,5 кг
Комплект поставки				... 302
Дополнительная рукоятка с системой контроля вибрации Vibration Control (2 602 025 171)	–	–	–	×
Зажимная гайка M14 x 1,5 (2 608 000 625)	–	–	–	×
Зажимная гайка для опорной тарелки M14 x 1,5 (2 608 000 C23)	–	–	–	×
Защитный кожух (1 605 510 365)	–	–	–	×
Ключ под два отверстия (1 607 950 043)	–	–	–	×
Опорный фланец (№ ET 2 605 703 014)	–	–	–	×



Угловые шлифмашины

GWS 17-125 CIE
ProfessionalGWS 17-125 CIEХ
Professional

Технические данные	—	—
Число оборотов холостого хода	2.800 – 11.500 об/мин	2.800 – 11.500 об/мин
Номинальная потребляемая мощность	1.700 Вт	1.700 Вт
Выходная мощность	1.010 Вт	910 Вт
Резьба шлифовального шпинделя	M 14	M 14 x 1,5
Диам. круга	125 мм	125 мм
Диам. резинового тарельчатого шлифкруга	125 мм	125 мм
Диам. круглой щетки	75 мм	—
Вес	2,4 кг	2,5 кг
Комплект поставки	—	—
-	-	-

Угловые шлифмашины

GWS 15-125 CIEP
ProfessionalGWS 15-125 CIEPX
ProfessionalGWS 17-125 CIT
Professional

Технические данные	0 601 796 ...	0 601 796 ...	—
Номинальная потребляемая мощность	1.500 Вт	1.500 Вт	1.700 Вт
Число оборотов холостого хода	2.800 – 11.500 об/мин	2.800 – 11.500 об/мин	2.800 – 9.300 об/мин
Резьба шлифовального шпинделя	M 14	M 14 x 1,5	M 14
Вес	2,5 кг	2,5 кг	2,4 кг
Диам. круга	125 мм	125 мм	125 мм
Ограничение пускового тока	x	x	x
Плавный пуск	x	x	x
Комплект поставки	... 202	... 302	—
Дополнительная рукоятка с системой контроля вибрации Vibration Control (2 602 025 171)	x	x	—
Зажимная гайка (1 603 340 040)	x	—	—
Зажимная гайка M14 x 1,5 (2 608 000 625)	—	x	—
Зажимная гайка для опорной тарелки M14 x 1,5 (2 608 000 C23)	—	x	—
Защитный кожух (1 605 510 365)	x	x	—
Ключ под два отверстия (1 607 950 043)	x	x	—
Опорный фланец (№ ET 2 605 703 014)	x	x	—

Угловые шлифмашины	GWS 17-150 CI Professional	GWS 15-150 CIP Professional
		
Технические данные	–	–
Число оборотов холостого хода	9.300 об/мин	9.300 об/мин
Номинальная потребляемая мощность	1.700 Вт	1.500 Вт
Выходная мощность	1.010 Вт	820 Вт
Резьба шлифовального шпинделя	M 14	M 14
Диам. круга	150 мм	150 мм
Диам. резинового тарельчатого шлифкруга	125 мм	125 мм
Диам. круглой щетки	75 мм	75 мм
Вес	2,5 кг	2,5 кг
Комплект поставки	–	–
–	–	–
–	–	–
–	–	–
–	–	–
–	–	–
–	–	–
–	–	–
–	–	–
–	–	–
–	–	–
–	–	–
–	–	–
–	–	–

Угловые шлифмашины	GWS 15-125 CIH Professional	GWS 15-125 CIEH Professional
		
Технические данные	0 601 830 ...	0 601 830 ...
Номинальная потребляемая мощность	1.500 Вт	1.500 Вт
Число оборотов холостого хода	11.000 об/мин	2.800 – 11.000 об/мин
Диам. круга	125 мм	125 мм
Комплект поставки	... 222	... 322
Дополнительная рукоятка с системой контроля вибрации Vibration Control (2 602 025 123)	x	x
Зажимная гайка (№ ET 1 603 345 043)	x	x
Защитный кожух (1 605 510 365)	x	x
Ключ под два отверстия (№ ET 1 607 950 052)	x	x
Опорный фланец (№ ET 2 605 703 014)	x	x
–	–	–
–	–	–
–	–	–
–	–	–
–	–	–
–	–	–
–	–	–
–	–	–
–	–	–
–	–	–
–	–	–
–	–	–
–	–	–

Угловые шлифмашины	GWS 15-125 CIH Professional	GWS 15-150 CIH Professional	GWS 17-125 INOX Professional
			
Технические данные	0 601 830 ...	0 601 830 ...	–
Номинальная потребляемая мощность	1.500 Вт	1.500 Вт	1.700 Вт
Число оборотов холостого хода	2.800 – 9.300 об/мин	9.300 об/мин	2.200 – 7.500 об/мин
Диам. круга	125 мм	150 мм	125 мм
Комплект поставки	... 427	... 522	
Быстросъемная гайка SDS (1 603 340 031)	x	–	–
Дополнительная рукоятка с системой контроля вибрации Vibration Control (2 602 025 123)	x	x	–
Зажимная гайка (№ ET 1 603 345 043)	x	x	–
Защитный кожух (1 605 510 365)	x	–	–
Защитный кожух (1 605 510 366)	–	x	–
Ключ под два отверстия (№ ET 1 607 950 052)	x	x	–
Опорный фланец (№ ET 2 605 703 014)	x	x	–
Чемоданчик (2 605 438 619)	x	–	–

Угловые шлифмашины	GWS 18 V-LI Professional	GWS 18-125 V-LI Professional
		
Технические данные	0 601 93A ...	0 601 93A ...
Напряжение аккумулятора	18 В	18 В
Число оборотов холостого хода	10.000 об/мин	10.000 об/мин
Диам. обдирочного/отрезного круга	115 мм	125 мм
Вес с аккумулятором	2,3 кг	2,3 кг
Комплект поставки	... 30A	... 30B
1/1 вкладыша для кейса L-BOXX под инструмент и зарядное устройство (2 608 438 098)	–	x
2 аккумулятора Li-Ion емкостью 4,0 А·ч (1 600 Z00 038)	x	x
L-BOXX 136 (1 600 A00 1RR)	x	x
Быстрозарядное устройство AL 1860 CV (2 607 225 322)	x	x
Вкладыш для кейса L-BOXX под инструмент и зарядное устройство	x	–
Дополнительная рукоятка 1 602 025 024	x	x
Защитный кожух (1 619 P02 834)	x	–
Защитный кожух (1 619 P06 548)	–	x

Угловая шлифмашина

GWS 22-180 LVI Professional

Мощный инструмент с минимальным весом

- ▶ Мощный двигатель «Чемпион» на 2200 Вт и стержневая рукоятка
- ▶ Оптимальное удобство использования благодаря малому весу
- ▶ Основная и дополнительная рукоятки с системой контроля вибрации Vibration Control, уменьшающей вибрацию до 50% для неустойчивой работы (EN 60745)

Дополнительные преимущества

- ▶ Система KickBack Stop распознает блокировку диска и немедленно отключает инструмент
- ▶ Защита от непреднамеренного включения предотвращает самопроизвольный запуск инструмента после прерывания подачи тока
- ▶ Ограничение пускового тока и плавный пуск инструмента



Технические данные	... подробнее см. на с. 271
Код для заказа	0 601 890 ...
Номинальная потребляемая мощность	2.200 Вт
Число оборотов холостого хода	8.500 об/мин
Диам. круга	180 мм
Выключатель	Предохранительный выключатель Tricontrol
Комплект поставки	... D00
Быстросъемный защитный кожух (2 605 510 280)	×
Выключатель Tricontrol	×
Дополнительная рукоятка с системой контроля вибрации Vibration Control (2 602 025 181)	×
Зажимная гайка (1 603 340 040)	×
Ключ под два отверстия (1 607 950 048)	×
Опорный фланец (1 605 703 099)	×

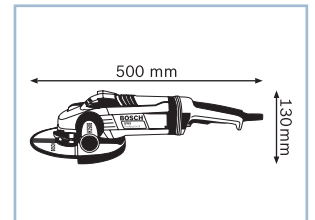
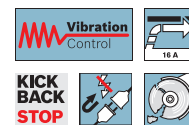

Угловая шлифмашина

GWS 22-230 LVI Professional

Мощный инструмент с минимальным весом

- ▶ Мощный двигатель «Чемпион» на 2200 Вт и стержневая рукоятка
- ▶ Оптимальное удобство использования благодаря малому весу
- ▶ Основная и дополнительная рукоятки с системой контроля вибрации Vibration Control, уменьшающей вибрацию до 50% для неустойчивой работы (EN 60745)

Дополнительные преимущества

- ▶ Система KickBack Stop распознает блокировку диска и немедленно отключает инструмент
- ▶ Защита от непреднамеренного включения предотвращает самопроизвольный запуск инструмента после прерывания подачи тока



Технические данные	... подробнее см. на с. 271
Код для заказа	0 601 891 ...
Номинальная потребляемая мощность	2.200 Вт
Число оборотов холостого хода	6.600 об/мин
Диам. круга	230 мм
Выключатель	PROtection/Tri-Control (см. комплект поставки)
Комплект поставки	... D00
Быстросъемный защитный кожух (2 605 510 281)	×
Выключатель Tricontrol	×
Дополнительная рукоятка с системой контроля вибрации Vibration Control (2 602 025 181)	×
Зажимная гайка (1 603 340 040)	×
Ключ под два отверстия (1 607 950 048)	×
Опорный фланец (1 605 703 099)	×

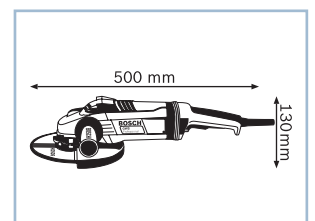

Угловая шлифмашина**GWS 24-180 LVI Professional****Мощный инструмент с минимальным весом**

- ▶ Мощный двигатель «Чемпион» на 2400 Вт и поворотная рукоятка-скоба
- ▶ Минимальный вес среди инструментов этого класса
- ▶ Основная и дополнительная рукоятки с системой контроля вибрации Vibration Control, уменьшающей вибрацию до 50% для неустойчивой работы (EN 60745)

Дополнительные преимущества

- ▶ Система KickBack Stop распознает блокировку диска и немедленно отключает инструмент
- ▶ Защита от непреднамеренного включения предотвращает самопроизвольный запуск инструмента после прерывания подачи тока
- ▶ Ограничение пускового тока и плавный пуск инструмента

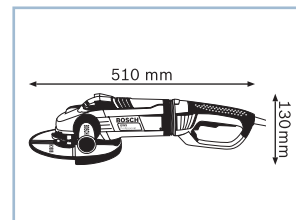

Технические данные	... подробнее см. на с. 271	
Код для заказа	—	
Номинальная потребляемая мощность	2.400 Вт	
Число оборотов холостого хода	8.500 об/мин	
Диам. круга	180 мм	
Выключатель	Предохранительный выключатель Tricontrol	
Комплект поставки	-	
-	-	
-	-	
-	-	
-	-	
-	-	
-	-	
-	-	
-	-	
-	-	

**Угловая шлифмашина****GWS 24-230 LVI Professional****Мощный инструмент с минимальным весом**

- ▶ Мощный двигатель «Чемпион» на 2400 Вт и поворотная рукоятка-скоба
- ▶ Минимальный вес среди инструментов этого класса
- ▶ Основная и дополнительная рукоятки с системой контроля вибрации Vibration Control, уменьшающей вибрацию до 50% для неустойчивой работы (EN 60745)

Дополнительные преимущества

- ▶ Система KickBack Stop распознает блокировку диска и немедленно отключает инструмент



Технические данные	... подробнее см. на с. 271	
Код для заказа	0 601 893 ...	
Номинальная потребляемая мощность	2.400 Вт	
Число оборотов холостого хода	6.600 об/мин	
Диам. круга	230 мм	
Выключатель	PROtection/Tri-Control (см. комплект поставки)	
Комплект поставки	... F00	... F04
Быстрозажимная гайка SDS (1 603 340 031)	-	x
Быстросъемный защитный кожух (2 605 510 281)	x	x
Выключатель Tricontrol	x	x
Дополнительная рукоятка с системой контроля вибрации Vibration Control (2 602 025 181)	x	x
Зажимная гайка (1 603 340 040)	x	-
Ключ под два отверстия (1 607 950 048)	x	x
Опорный фланец (1 605 703 099)	x	x

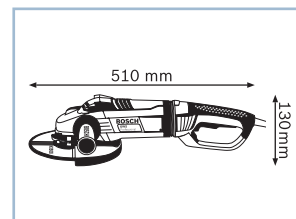
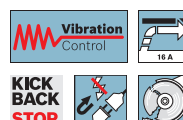

Угловая шлифмашина

GWS 26-180 LVI Professional

Мощность 2600 Вт – и исключительная легкость

- ▶ Мощный двигатель «Чемпион» на 2600 Вт для повышения производительности
- ▶ Минимальный вес в классе 2600 Вт (всего 5,5 кг)
- ▶ Основная и дополнительная рукоятки с системой гашения вибрации Vibration Control, уменьшающей вибрацию на 40% – для неумтомительной работы

Дополнительные преимущества

- ▶ Система KickBack Stop: распознает блокировку диска и немедленно отключает инструмент
- ▶ Поворотная рукоятка-скоба для оптимального шлифования и резки
- ▶ Защита от непреднамеренного включения предотвращает самопроизвольный запуск инструмента после прерывания подачи тока
- ▶ Ограничение пускового тока и плавный пуск инструмента

Технические данные	... подробнее см. на с. 272
Код для заказа	—
Номинальная потребляемая мощность	2.600 Вт
Число оборотов холостого хода	8.500 об/мин
Диам. круга	180 мм
Выключатель	Предохранительный выключатель Tricontrol
Комплект поставки	—
—	—
—	—
—	—
—	—
—	—

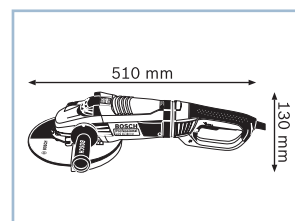
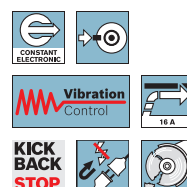

Угловая шлифмашина

GWS 26-230 LVI Professional

Мощность 2.600 Вт – и исключительная легкость

- ▶ Мощный двигатель «Чемпион» на 2600 Вт для повышения производительности
- ▶ Минимальный вес в классе 2600 Вт (всего 5,6 кг)
- ▶ Основная и дополнительная рукоятки с системой гашения вибрации Vibration Control, уменьшающей вибрацию на 40% – для неумтомительной работы

Дополнительные преимущества

- ▶ Система KickBack Stop: распознает блокировку диска и немедленно отключает инструмент

Технические данные	... подробнее см. на с. 272
Код для заказа	0 601 895 ...
Номинальная потребляемая мощность	2.600 Вт
Число оборотов холостого хода	6.600 об/мин
Диам. круга	230 мм
Выключатель	PROtection/Tri-Control (см. комплект поставки)
Комплект поставки	... F04
Быстрозажимная гайка SDS (1 603 340 031)	x
Быстросъемный защитный кожух (2 605 510 281)	x
Выключатель Tricontrol	x
Дополнительная рукоятка с системой контроля вибрации Vibration Control (2 602 025 181)	x
Ключ под два отверстия (1 607 950 048)	x
Опорный фланец (1 605 703 099)	x

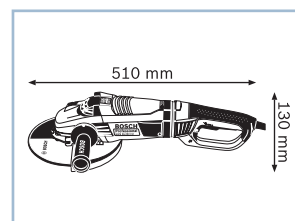
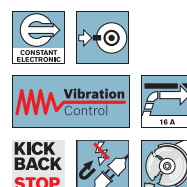

Угловая шлифмашина**GWS 22-180 H Professional****Компактный и мощный инструмент для самых жестких условий эксплуатации**

- ▶ Мощный двигатель «Чемпион» на 2200 Вт для повышения производительности
- ▶ Оптимальное удобство использования благодаря малому весу
- ▶ Устойчивый к проворачиванию защитный кожух обеспечивает надежную защиту от осколков шлифкруга в случае его поломки

Дополнительные преимущества

- ▶ Бронированная обмотка якоря защищает электродвигатель от острых частиц пыли, образующихся при шлифовании, и обеспечивает долгий срок службы
- ▶ Двойное уплотнение шарикоподшипников и особенно надежный редуктор гарантируют долгий срок службы

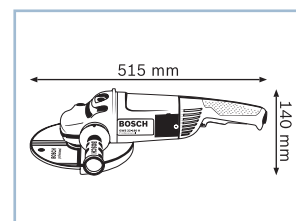
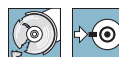

Технические данные	... подробнее см. на с. 272
Код для заказа	—
Номинальная потребляемая мощность	2.200 Вт
Число оборотов холостого хода	8.500 об/мин
Диам. круга	180 мм
Выключатель	PROtection
Комплект поставки	
-	-

**Угловая шлифмашина****GWS 22-180 JH Professional****Компактный и мощный инструмент для самых жестких условий эксплуатации**

- ▶ Мощный двигатель «Чемпион» на 2200 Вт для повышения производительности
- ▶ Оптимальное удобство использования благодаря малому весу
- ▶ Устойчивый к проворачиванию защитный кожух обеспечивает надежную защиту от осколков шлифкруга в случае его поломки

Дополнительные преимущества

- ▶ Защита от непреднамеренного включения предотвращает самопроизвольный запуск инструмента после прерывания подачи тока
- ▶ Бронированная обмотка якоря защищает электродвигатель от острых частиц пыли, образующихся при шлифовании, и обеспечивает долгий срок службы



Технические данные	... подробнее см. на с. 272
Код для заказа	—
Номинальная потребляемая мощность	2.200 Вт
Число оборотов холостого хода	8.500 об/мин
Диам. круга	180 мм
Выключатель	Предохранительный выключатель Tricontrol
Комплект поставки	
-	-

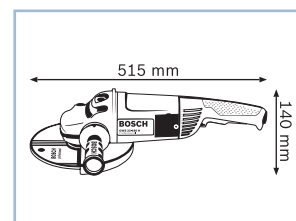
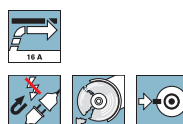

Угловая шлифмашина

GWS 22-230 H Professional

Компактный и мощный инструмент для самых жестких условий эксплуатации

- ▶ Мощный двигатель «Чемпион» на 2200 Вт для повышения производительности
- ▶ Оптимальное удобство использования благодаря малому весу

Дополнительные преимущества

- ▶ Устойчивый к проворачиванию защитный кожух обеспечивает надежную защиту от осколков шлифкруга в случае его поломки
- ▶ Бронированная обмотка якоря защищает электродвигатель от острых частиц пыли, образующихся при шлифовании, и обеспечивает долгий срок службы



Технические данные	... подробнее см. на с. 272
Код для заказа	0 601 882 ...
Номинальная потребляемая мощность	2.200 Вт
Число оборотов холостого хода	6.500 об/мин
Диам. круга	230 мм
Выключатель	PROtection/Tri-Control (см. комплект поставки)
Комплект поставки	
Выключатель PROtection	x
Дополнительная рукоятка (1 602 025 022)	x
Зажимная гайка (1 603 340 040)	x
Защитный кожух (2 605 510 298)	x
Ключ под два отверстия (1 607 950 048)	x
Опорный фланец (1 605 703 099)	x

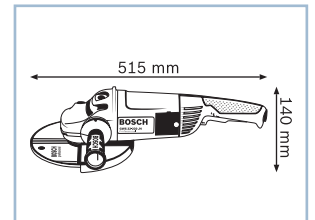

Угловая шлифмашина

GWS 22-230 JH Professional

Компактный и мощный инструмент для самых жестких условий эксплуатации

- ▶ Мощный двигатель «Чемпион» на 2200 Вт для повышения производительности
- ▶ Оптимальное удобство использования благодаря малому весу
- ▶ Устойчивый к проворачиванию защитный кожух обеспечивает надежную защиту от осколков шлифкруга в случае его поломки

Дополнительные преимущества

- ▶ Защита от непреднамеренного включения предотвращает самопроизвольный запуск инструмента после прерывания подачи тока
- ▶ Бронированная обмотка якоря защищает электродвигатель от острых частиц пыли, образующихся при шлифовании, и обеспечивает долгий срок службы



Технические данные	... подробнее см. на с. 272
Код для заказа	0 601 882 ...
Номинальная потребляемая мощность	2.200 Вт
Число оборотов холостого хода	6.500 об/мин
Диам. круга	230 мм
Выключатель	Предохранительный выключатель Tricontrol
Комплект поставки	
Дополнительная рукоятка (1 602 025 022)	x
Зажимная гайка (1 603 340 040)	x
Защитный кожух (2 605 510 174)	x
Ключ под два отверстия (1 607 950 048)	x
Опорный фланец (1 605 703 099)	x

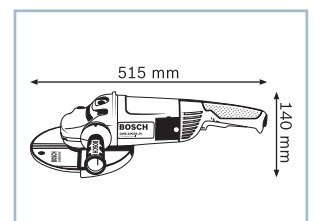

Угловая шлифмашина**GWS 24-180 JH Professional****Мощность при малом весе**

- ▶ Мощный двигатель «Чемпион» на 2400 Вт для высокой производительности
- ▶ Компактная конструкция для удобства использования и управления машиной
- ▶ Защита от непреднамеренного включения предотвращает самопроизвольный запуск инструмента после прерывания подачи тока

Дополнительные преимущества

- ▶ Устойчивый к проворачиванию защитный кожух обеспечивает надежную защиту от осколков шлифкруга в случае его поломки
- ▶ Бронированная обмотка якоря защищает электродвигатель от острых частиц пыли, образующихся при шлифовании, и обеспечивает долгий срок службы
- ▶ Двойное уплотнение шарикоподшипников и особенно надежный редуктор гарантируют долгий срок службы

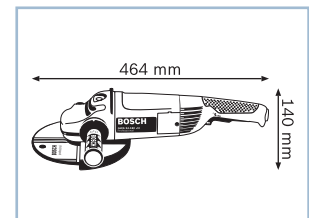
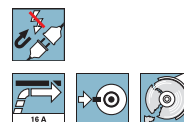

Технические данные	... подробнее см. на с. 273
Код для заказа	—
Номинальная потребляемая мощность	2.400 Вт
Число оборотов холостого хода	8.500 об/мин
Диам. круга	180 мм
Выключатель	Предохранительный выключатель Tricontrol
Комплект поставки	
-	-
-	-
-	-
-	-
-	-

**Угловая шлифмашина****GWS 24-230 H Professional****Мощность при малом весе**

- ▶ Мощный двигатель «Чемпион» на 2400 Вт для высокой производительности
- ▶ Компактная конструкция для удобства использования и управления машиной

Дополнительные преимущества

- ▶ Устойчивый к проворачиванию защитный кожух обеспечивает надежную защиту от осколков шлифкруга в случае его поломки
- ▶ Бронированная обмотка якоря защищает электродвигатель от острых частиц пыли, образующихся при шлифовании, и обеспечивает долгий срок службы
- ▶ Двойное уплотнение шарикоподшипников и особенно надежный редуктор гарантируют долгий срок службы
- ▶ Быстрозажимная гайка SDS Bosch (предлагается в качестве принадлежности)



Технические данные	... подробнее см. на с. 273
Код для заказа	—
Номинальная потребляемая мощность	2.400 Вт
Число оборотов холостого хода	6.500 об/мин
Диам. круга	230 мм
Выключатель	PROtection
Комплект поставки	
-	-
-	-
-	-
-	-
-	-

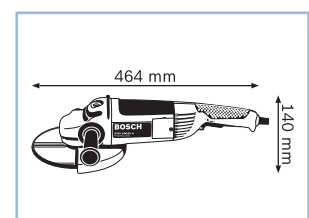

Угловая шлифмашина

GWS 24-230 JH Professional

Мощность при малом весе

- ▶ Мощный двигатель «Чемпион» на 2400 Вт для высокой производительности
- ▶ Компактная конструкция для удобства использования и управления машиной
- ▶ Защита от непреднамеренного включения предотвращает самопроизвольный запуск инструмента после прерывания подачи тока

Дополнительные преимущества

- ▶ Устойчивый к проворачиванию защитный кожух обеспечивает надежную защиту от осколков шлифкруга в случае его поломки
- ▶ Бронированная обмотка якоря защищает электродвигатель от острых частиц пыли, образующихся при шлифовании, и обеспечивает долгий срок службы
- ▶ Двойное уплотнение шарикоподшипников и особенно надежный редуктор гарантируют долгий срок службы

Технические данные	... подробнее см. на с. 273
Код для заказа	—
Номинальная потребляемая мощность	2.400 Вт
Число оборотов холостого хода	6.500 об/мин
Диам. круга	230 мм
Выключатель	Предохранительный выключатель Tricontrol
Комплект поставки	—
-	-
-	-
-	-
-	-
-	-

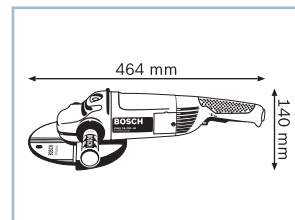
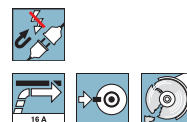

Угловая шлифмашина

GWS 26-180 JH Professional

Максимальная мощность для самых жестких условий эксплуатации

- ▶ Мощный двигатель «Чемпион» на 2600 Вт для повышения производительности
- ▶ Устойчивый к проворачиванию защитный кожух обеспечивает надежную защиту от осколков шлифкруга в случае его поломки
- ▶ Защита от непреднамеренного включения предотвращает самопроизвольный запуск инструмента после прерывания подачи тока

Дополнительные преимущества

- ▶ Дополнительная рукоятка с системой Vibration Control, уменьшающей вибрацию на 50% для неустойчивой работы (EN 60745)

Технические данные	... подробнее см. на с. 273
Код для заказа	—
Номинальная потребляемая мощность	2.600 Вт
Число оборотов холостого хода	8.500 об/мин
Диам. круга	180 мм
Выключатель	Предохранительный выключатель Tricontrol
Комплект поставки	—
-	-
-	-
-	-
-	-
-	-

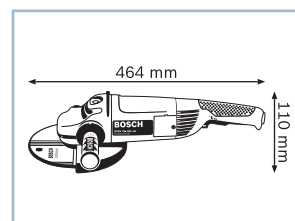
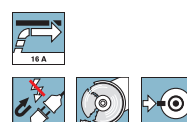

Угловая шлифмашина**GWS 26-230 JH Professional****Максимальная мощность для самых жестких условий эксплуатации**

- ▶ Мощный двигатель «Чемпион» на 2600 Вт для повышения производительности
- ▶ Устойчивый к проворачиванию защитный кожух обеспечивает надежную защиту от осколков шлифкруга в случае его поломки
- ▶ Защита от непреднамеренного включения предотвращает самопроизвольный запуск инструмента после прерывания подачи тока

Дополнительные преимущества

- ▶ Дополнительная рукоятка с системой Vibration Control, уменьшающей вибрацию на 50% для неутомительной работы (EN 60745)

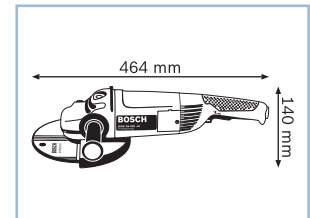
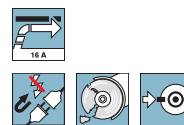

Технические данные	... подробнее см. на с. 273
Код для заказа	—
Номинальная потребляемая мощность	2.600 Вт
Число оборотов холостого хода	6.500 об/мин
Диам. круга	230 мм
Выключатель	Предохранительный выключатель Tricontrol
Комплект поставки	—
-	-
-	-
-	-
-	-
-	-
-	-
-	-

**Угловая шлифмашина****GWS 24-230 JVX Professional****Мощный инструмент с оптимальной тормозной системой среди инструментов этого класса**

- ▶ Мощный двигатель «Чемпион» на 2400 Вт для повышения производительности
- ▶ Запатентованный тормоз выбега останавливает круг за 2,5 с и позволяет быстро и безопасно управлять машиной
- ▶ Быстрозажимная гайка SDS от Bosch и блокировка шпинделя обеспечивают быструю смену круга без использования дополнительного инструмента



Технические данные	... подробнее см. на с. 274
Код для заказа	0 601 864 ...
Номинальная потребляемая мощность	2.400 Вт
Число оборотов холостого хода	6.500 об/мин
Диам. круга	230 мм
Выключатель	PROtection/Tri-Control (см. комплект поставки)
Комплект поставки	... 504
Быстрозажимная гайка SDS (1 603 340 031)	x
Быстросъемный защитный кожух (2 605 510 281)	x
Выключатель Tricontrol	x
Дополнительная рукоятка с системой контроля вибрации Vibration Control (2 602 025 181)	x
Зажимная гайка (1 603 340 040)	x
Ключ под два отверстия (1 607 950 048)	x
Опорный фланец (1 605 703 099)	x

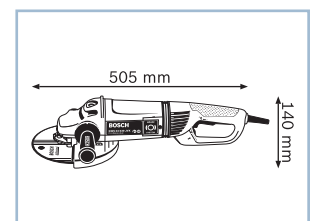
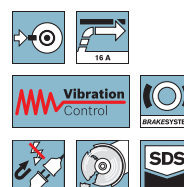

Угловая шлифмашина

GWS 24-300 J + SDS Professional

Специалист по суперглубокой резке

- ▶ При глубине резки до 95 мм – для работ по стали и камню
- ▶ Устойчивые направляющие салазки для точной серийной резки
- ▶ Рукоятка-скоба размещена в центре тяжести инструмента, благодаря чему обеспечивается равномерное распределение веса

Дополнительные преимущества

- ▶ Также подходит для сухой резки алмазными кругами диам. до 300 мм и работы с вытяжным кожухом
- ▶ Быстрозажимная гайка SDS входит в комплект поставки
- ▶ Удобная в использовании рукоятка, выставляемая под нужным углом
- ▶ Плоская головка редуктора
- ▶ Быстрая регулировка положения защитного кожуха без инструмента с фиксацией
- ▶ Третье отверстие с резьбой для дополнительной рукоятки, корпус редуктора переставляется в 4 положениях с шагом 90°

Технические данные	... подробнее см. на с. 274
Код для заказа	0 601 364 ...
Номинальная потребляемая мощность	2.400 Вт
Число оборотов холостого хода	5.000 об/мин
Диам. круга	300 мм
Комплект поставки	... 800
Болт с шестигранной головкой (№ ET 2 603 450 007)	×
Быстрозажимная гайка SDS (1 603 340 031)	×
Зажимной диск (2 605 703 016)	×
Защитный кожух (1 605 510 224)	×
Опорный фланец (2 605 703 017)	×
Рукоятка-скоба (1 607 000 247)	×
Салазки (2 608 190 025)	×

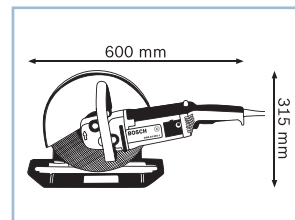

Системные принадлежности

GDE 230 FC-S Professional

Беспылевая резка камня двуручными угловыми шлифмашинами

- ▶ Для чистой работы: минимум дополнительных работ по очистке
- ▶ Простота в использовании: удобное подключение к угловой шлифмашине и пылесосу
- ▶ Подходит для работы со многими угловыми шлифмашинами Bosch с диаметром опорной тарелки 230 мм

Дополнительные преимущества

- ▶ Высокоточная работа благодаря практичной регулировке глубины пропила
- ▶ Максимальная гибкость: подходит и для левшей, и для правшей
- ▶ Малый вес для комфортной работы
- ▶ Оптимально подходит для системы Bosch Click & Clean



Технические данные	... подробнее см. на с. 275
Код для заказа	-
Совм. с	для работы со многими угловыми шлифмашинами Bosch с диаметром опорной тарелки 230 мм
Вес	2100 G
Комплект поставки	-

Новинка!



№ запасной части = код для заказа запасной части

Системные принадлежности**GDE 230 FC-T Professional****Беспылевая резка камня двуручными угловыми шлифмашинами**

- ▶ Для чистой работы: минимум дополнительных работ по очистке
- ▶ Простота в использовании: удобное подключение к угловой шлифмашине и пылесосу
- ▶ Подходит для работы со многими угловыми шлифмашинами Bosch с диаметром опорной тарелки 230 мм

Дополнительные преимущества

- ▶ Высокоточная работа благодаря практичной регулировке глубины пропила
- ▶ Максимальная гибкость: подходит и для левшей, и для правшей
- ▶ Малый вес для комфортной работы
- ▶ Оптимально подходит для системы Bosch Click & Clean

**Новинка!**

Технические данные	... подробнее см. на с. 275
Код для заказа	—
Совм. с	для работы со многими угловыми шлифмашинами Bosch с диаметром опорной тарелки 230 мм
Вес	2100 G
Комплект поставки	—
—	—

**Полировальная машина****GPO 14 CE Professional****Практичный инструмент для превосходных результатов**

- ▶ Оптимальное удобство использования благодаря эргономичной рукоятке с мягкой накладкой
- ▶ Компактный инструмент весом всего 2,5 кг — для комфортной работы
- ▶ Двигатель мощностью 1 400 Вт с плавным пуском для неустойчивой обработки больших поверхностей

Дополнительные преимущества

- ▶ 6-ступенчатая предустановка частоты вращения для обработки различных материалов



Технические данные	
Код для заказа	0 601 389 ...
Число оборотов холостого хода	750 – 3.000 об/мин
Номинальная потребляемая мощность	1.400 Вт
Выходная мощность	800 Вт
Резьба шлифовального шпинделя	M 14
Диам. резинового тарельчатого шлифкруга	180 мм
Диам. круглой щетки	100 мм
Диам. чашечного шлифкруга	180 мм
Диам. полировальной губки	160 мм
Диам. плоской щетки	175 мм
Вес	2,5 кг
Управляющая электроника	x
Блокировка шпинделя	—
Комплект поставки	... 000
D-образная рукоятка (№ запасной части 1 619 P07 563)	x
Дополнительная рукоятка (№ запасной части 2 602 025 067)	x

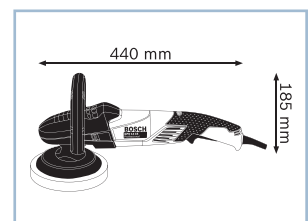
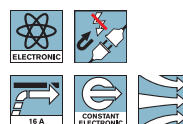

Угловые шлифмашины	GWS 22-180 LVI Professional	GWS 22-230 LVI Professional	GWS 24-180 LVI Professional	GWS 24-230 LVI Professional	
					
Технические данные	0 601 890 ...	0 601 891 ...	—	0 601 893 ...	
Номинальная потребляемая мощность	2.200 Вт	2.200 Вт	2.400 Вт	2.400 Вт	
Число оборотов холостого хода	8.500 об/мин	6.600 об/мин	8.500 об/мин	6.600 об/мин	
Резьба шлифовального шпинделя	M 14	M 14	M 14	M 14	
Вес	5,3 кг	5,4 кг	5,4 кг	5,5 кг	
Диам. круга	180 мм	230 мм	180 мм	230 мм	
Основная рукоятка	Рукоятка	Рукоятка	Скоба (поворотная)	Скоба (поворотная)	
Ограничение пускового тока	×	×	×	×	
Плавный пуск	×	×	×	×	
Выключатель	Предохранительный выключатель Tricontrol	PROtection/Tri-Control (см. комплект поставки)	Предохранительный выключатель Tricontrol	PROtection/Tri-Control (см. комплект поставки)	
Комплект поставки	... D00	... D00		... F00	... F04
Быстрозажимная гайка SDS (1 603 340 031)	—	—	—	—	×
Быстросъемный защитный кожух (2 605 510 280)	×	—	—	—	—
Быстросъемный защитный кожух (2 605 510 281)	—	×	—	×	×
Выключатель Tricontrol	×	×	—	×	×
Дополнительная рукоятка с системой контроля вибрации Vibration Control (2 602 025 181)	×	×	—	×	×
Зажимная гайка (1 603 340 040)	×	×	—	×	—
Ключ под два отверстия (1 607 950 048)	×	×	—	×	×
Опорный фланец (1 605 703 099)	×	×	—	×	×



Угловые шлифмашины	GWS 26-180 LVI Professional	GWS 26-230 LVI Professional
		
Технические данные	—	0 601 895 ...
Номинальная потребляемая мощность	2.600 Вт	2.600 Вт
Число оборотов холостого хода	8.500 об/мин	6.600 об/мин
Резьба шлифовального шпинделя	M 14	M 14
Вес	5,5 кг	5,6 кг
Диам. круга	180 мм	230 мм
Основная рукоятка	Скоба	Скоба
Ограничение пускового тока	×	×
Плавный пуск	×	×
Выключатель	Предохранительный выключатель Tricontrol	PROtection/Tri-Control (см. комплект поставки)
Комплект поставки		... F04
Быстрозажимная гайка SDS (1 603 340 031)	-	×
Быстросъемный защитный кожух (2 605 510 281)	-	×
Выключатель Tricontrol	-	×
Дополнительная рукоятка с системой контроля вибрации Vibration Control (2 602 025 181)	-	×
Ключ под два отверстия (1 607 950 048)	-	×
Опорный фланец (1 605 703 099)	-	×



Угловые шлифмашины	GWS 22-180 H Professional	GWS 22-180 JH Professional	GWS 22-230 H Professional	GWS 22-230 JH Professional
				
Технические данные	—	—	0 601 882 ...	0 601 882 ...
Номинальная потребляемая мощность	2.200 Вт	2.200 Вт	2.200 Вт	2.200 Вт
Число оборотов холостого хода	8.500 об/мин	8.500 об/мин	6.500 об/мин	6.500 об/мин
Резьба шлифовального шпинделя	M 14	M 14	M 14	M 14
Вес	5,0 кг	5,0 кг	5,2 кг	5,2 кг
Диам. круга	180 мм	180 мм	230 мм	230 мм
Основная рукоятка	прямые	прямые	прямые	прямые
Ограничение пускового тока	-	×	-	×
Плавный пуск	-	×	-	×
Комплект поставки			... L03	... 203
Выключатель PROtection	-	-	×	-
Дополнительная рукоятка (1 602 025 022)	-	-	×	×
Зажимная гайка (1 603 340 040)	-	-	×	×
Защитный кожух (2 605 510 174)	-	-	-	×
Защитный кожух (2 605 510 298)	-	-	×	-
Ключ под два отверстия (1 607 950 048)	-	-	×	×
Опорный фланец (1 605 703 099)	-	-	×	×

Угловые шлифмашины	GWS 24-180 JH Professional	GWS 24-230 H Professional	GWS 24-230 JH Professional
			
Технические данные	–	–	–
Номинальная потребляемая мощность	2.400 Вт	2.400 Вт	2.400 Вт
Число оборотов холостого хода	8.500 об/мин	6.500 об/мин	6.500 об/мин
Резьба шлифовального шпинделя	M 14	M 14	M 14
Вес	5,0 кг	5,1 кг	5,2 кг
Диам. круга	180 мм	230 мм	230 мм
Основная рукоятка	прямые	прямые	прямые
Ограничение пускового тока	x	–	x
Плавный пуск	x	–	x
Выключатель	Предохранительный выключатель Tricontrol	PROtection	Предохранительный выключатель Tricontrol
Комплект поставки	–	–	–
–	–	–	–
–	–	–	–
–	–	–	–
–	–	–	–
–	–	–	–
–	–	–	–
–	–	–	–

Угловые шлифмашины	GWS 26-180 JH Professional	GWS 26-230 JH Professional
		
Технические данные	–	–
Номинальная потребляемая мощность	2.600 Вт	2.600 Вт
Число оборотов холостого хода	8.500 об/мин	6.500 об/мин
Резьба шлифовального шпинделя	M 14	M 14
Вес	6,0 кг	6,1 кг
Диам. круга	180 мм	230 мм
Основная рукоятка	прямые	прямые
Ограничение пускового тока	x	x
Плавный пуск	x	x
Выключатель	Предохранительный выключатель Tricontrol	Предохранительный выключатель Tricontrol
Комплект поставки	–	–
–	–	–
–	–	–
–	–	–
–	–	–
–	–	–
–	–	–
–	–	–
–	–	–

Угловые шлифмашины	GWS 24-230 JVX Professional	GWS 24-300 J + SDS Professional
		
Технические данные	0 601 864 ...	0 601 364 ...
Номинальная потребляемая мощность	2.400 Вт	2.400 Вт
Число оборотов холостого хода	6.500 об/мин	5.000 об/мин
Диам. круга	230 мм	300 мм
Выключатель	PROtection/Tri-Control (см. комплект поставки)	-
Вес	6,5 кг	10,3 кг
Комплект поставки	... 504	... 800
Болт с шестигранной головкой (№ ET 2 603 450 007)	-	x
Быстрозажимная гайка SDS (1 603 340 031)	x	x
Быстропереставляемый защитный кожух (2 605 510 281)	x	-
Выключатель Tricontrol	x	-
Дополнительная рукоятка с системой контроля вибрации Vibration Control (2 602 025 181)	x	-
Зажимная гайка (1 603 340 040)	x	-
Зажимной диск (2 605 703 016)	-	x
Защитный кожух (1 605 510 224)	-	x
Ключ под два отверстия (1 607 950 048)	x	-
Опорный фланец (1 605 703 099)	x	-
Опорный фланец (2 605 703 017)	-	x
Рукоятка-скоба (1 607 000 247)	-	x
Салазки (2 608 190 025)	-	x



Системные принадлежности	GDE 230 FC-S Professional	GDE 230 FC-T Professional
		
Технические данные	-	-
Совм. с	для работы со многими угловыми шлифмашинами Bosch с диаметром опорной тарелки 230 мм	для работы со многими угловыми шлифмашинами Bosch с диаметром опорной тарелки 230 мм
Вес	2100 G	2100 G
Комплект поставки	-	-
-	-	-
-	-	-
-	-	-
-	-	-
-	-	-
-	-	-
-	-	-
-	-	-
-	-	-
-	-	-
-	-	-
-	-	-
-	-	-
-	-	-
-	-	-



Принадлежности для угловых шлифмашин

Угловые шлифмашины GWS 7 – 15 Professional

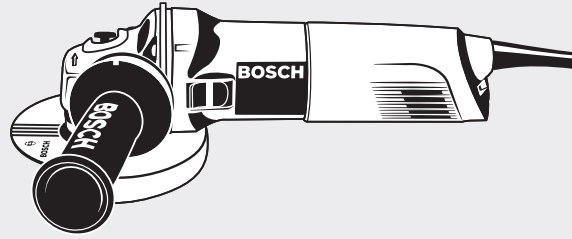

720-1500 Вт

Удаление ржавчины



Чашечные щетки

Шлифование / обдирание



Обдирочные круги



Лепестковые шлифкруги

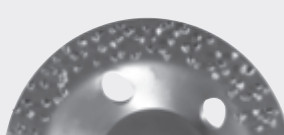

Твердосплавный чашечный шлифкруг

Резка



Отрезные круги



Алмазные отрезные круги

Система пылеудаления см. гл. 10



Тарельчатый круг на липучке



Опорная тарелка



Шлифлисты



Фибровые шлифкруги

Принадлежности для угловых шлифмашин

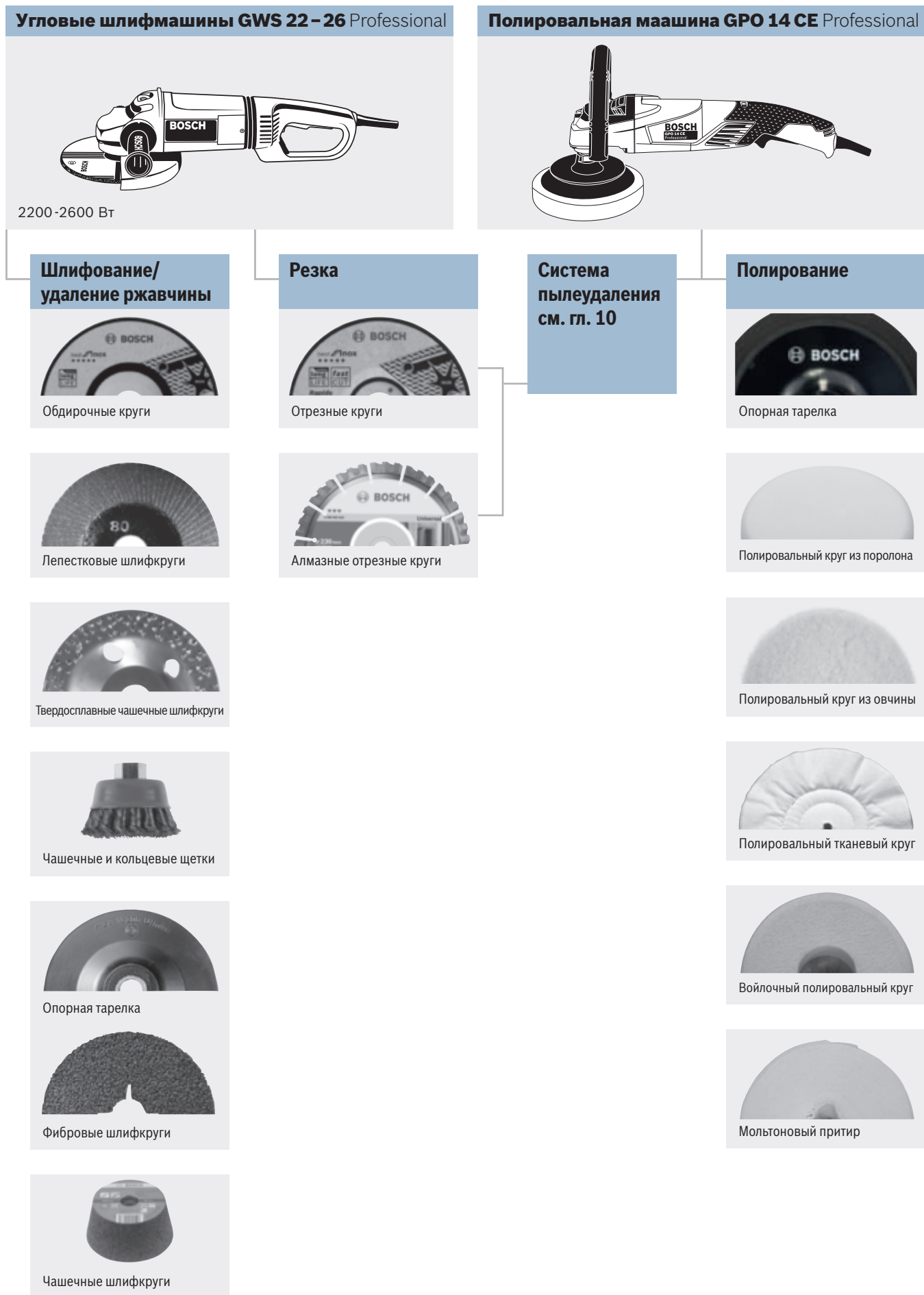

Принадлежности для угловых шлифмашин

Защитный кожух для кольцевых шлифкругов



Защитный кожух для кольцевых шлифкругов
с кулачками с кодированием, для всех угловых шлифмашин Bosch с п-макс. 6500 об/мин и н-макс. 8500 об/мин
Для GWS 24-300 J + SDS Professional

	Розн.тр.уп.	Розн.ед.уп.	Код для заказа
	1	1	1 605 510 181

Колено пылеотсоса



► Подходит для всех угловых шлифмашин Bosch и всех защитных кожухов с системой отсоса Ø 35 мм.

Диаметр, мм	Розн.тр.уп.	Розн.ед.уп.	Код для заказа
35	1	1	1 600 793 007

Пылеудаляющие кожухи для шлифования

- С кольцевой щеткой
- **Подходит для** шлифования без пыли лакокрасочных покрытий, полимерных материалов (стеклопластика) и древесины в комбинации с тарельчатым шлифкругом и фибровыми шлифлистами или с твердосплавными чашечными шлифкругами (не пригоден для обработки металла)



Диаметр, мм	Розн.тр.уп.	Розн.ед.уп.	Код для заказа
115 125	1	1	2 605 510 224

Вытяжной кожух с кольцевой щеткой
Закрепление без использования инструмента
Для GWS 9-115 (0 601 790 0..); GWS 9-125 (0 601 791 0..); GWS 11-125 (0 601 792 0..); GWS 12-125 CI (0 601 793 0..); GWS 12-125 CIE (0 601 794 0..); GWS 15-125 CI (0 601 795 0..); GWS 15-125 CIE (0 601 796 0..); GWS 15-125 CIEN (0 601 830 3..); GWS 15-125 CIH (0 601 830 2..); GWS 15-125 CIT (0 601 797 0..); GWS 15-125 CITH (0 601 830 4..) Professional



115 125	1	1	2 605 510 107
------------	---	---	---------------

Вытяжной кожух с кольцевой щеткой
Закрепление без использования инструмента
Для GWS 7-115; GWS 9-125 Professional



125	1	1	1 605 510 281
-----	---	---	---------------

Вытяжной кожух для шлифования, с хомутом
Для GWS 7-115 (0 601 388 1..); GWS 7-115 E (0 601 388 2..); GWS 7-125 (0 601 388 1..); GWS 9-115 (0 601 790 0..); GWS 9-125 (0 601 791 0..); GWS 11-125 (0 601 792 0..); GWS 12-125 CI (0 601 793 0..); GWS 12-125 CIE (0 601 794 0..); GWS 12-125 CIP (0 601 793 2..) Professional



Запасная щетка для 2 605 510 224	1	1	2 605 510 226
----------------------------------	---	---	---------------



Запасная щетка для 2 605 510 107 и 1 605 510 281	1	2	2 605 730 036
--	---	---	---------------

Принадлежности для угловых шлифмашин

Вытяжные кожухи для использования при резке – без инструмента

► С направляющими салазками и патрубком Ø 35 мм, быстрая регулировка.



Диаметр, мм	Розн.тр.уп.	Розн.ед.уп.	Код для заказа
115	1	1	2 605 510 264
125			

Направляющие с патрубком для резки

Для GWS 11-125 (0 601 792 0..); GWS 12-125 CI (0 601 793 0..); GWS 12-125 CIE (0 601 794 0..); GWS 15-125 CI (0 601 795 0..); GWS 15-125 CIE (0 601 796 0..); GWS 15-125 CIEH (0 601 830 3..); GWS 15-125 CIH (0 601 830 2..); GWS 15-125 CIT (0 601 797 0..); GWS 15-125 CIH (0 601 830 4..) Professional



Диаметр, мм	Розн.тр.уп.	Розн.ед.уп.	Код для заказа
150	1	1	2 605 510 265

Направляющие с патрубком для резки

с устройством быстрой перестановки и закрепления без использования инструмента

Для GWS 15-150 CI (0 601 798 0..); GWS 15-150 CIH (0 601 830 5..) Professional

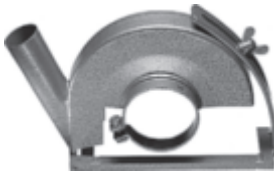

Диаметр, мм	Розн.тр.уп.	Розн.ед.уп.	Код для заказа
180	1	1	1 605 510 179

Направляющие с патрубком для резки

Для GWS 22-180 JH (0 601 881 M..); GWS 24-180 JH (0 601 883 M..); GWS 26-180 JH (0 601 855 M..) Professional



Диаметр, мм	Розн.тр.уп.	Розн.ед.уп.	Код для заказа
180	1	1	2 602 025 284

Направляющие с патрубком для резки

Хомут с кодированием, винтовой замок

Для GWS 22-180 LVI (0 601 890 D..); GWS 24-180 LVI (0 601 892 F..) Professional



Диаметр, мм	Розн.тр.уп.	Розн.ед.уп.	Код для заказа
230	1	1	2 602 025 285

Направляющие с вытяжным кожухом для резки

Хомут с кодированием, винтовой замок

Для GWS 22-230 LVI (0 601 891 D..); GWS 24-230 LVI (0 601 893 F..) Professional



Диаметр, мм	Розн.тр.уп.	Розн.ед.уп.	Код для заказа
230	1	1	1 605 510 180

Направляющие с патрубком для резки

Для GWS 22-230 JH (0 601 882 M..) Professional



Диаметр, мм	Розн.тр.уп.	Розн.ед.уп.	Код для заказа
300	1	1	1 605 510 215

Направляющие с патрубком для резки

Для GWS 24-300 J + SDS Professional

Принадлежности для угловых шлифмашин

Принадлежности для полировальных тканевых кругов



Круглая гайка для полировального тканевого круга
для зажима шлифкругов Ø 115-150 мм
изг. до 08/90

Для GPO 14 CE Professional

Зажимная гайка

Для крепления всех кругов Ø 115-230 мм после 08/90

Зажимная гайка

выпуск до 1988, специальная отрезная машина 1333 до 1990

	Розн.тр.уп.	Розн.ед.уп.	Код для заказа
Круглая гайка для полировального тканевого круга для зажима шлифкругов Ø 115-150 мм изг. до 08/90 Для GPO 14 CE Professional	1	1	1 603 340 015
Зажимная гайка Для крепления всех кругов Ø 115-230 мм после 08/90	1	1	1 603 340 040
Зажимная гайка выпуск до 1988, специальная отрезная машина 1333 до 1990	1	1	1 603 345 025

Защитные кожухи без крышки для шлифования

► Без крышки для стандартных обдирочных и шлифовальных работ

Диаметр, мм	Розн.тр.уп.	Розн.ед.уп.	Код для заказа
с устройством быстрой перестановки и закрепления без использования инструмента Для GWS 9-115 (0 601 790 0..); GWS 9-115 P (0 601 790 2..) Professional	1	1	1 605 510 364
с устройством быстрой перестановки и закрепления без использования инструмента Для GWS 9-125 (0 601 791 0..); GWS 11-125 (0 601 792 0..); GWS 11-125 P (0 601 792 2..); GWS 12-125 CI (0 601 793 0..); GWS 12-125 CIE (0 601 794 0..); GWS 12-125 CIEP (0 601 794 2..); GWS 12-125 CIP (0 601 793 2..); GWS 14-125 Inox (0 601 829 J..); GWS 15-125 CI (0 601 795 0..); GWS 15-125 CIE (0 601 796 0..); GWS 15-125 CIEH (0 601 830 3..); GWS 15-125 CIEP (0 601 796 2..); GWS 15-125 CIH (0 601 830 2..); GWS 15-125 CIP (0 601 795 2..); GWS 15-125 CIT (0 601 797 0..); GWS 15-125 CIH (0 601 830 4..) Professional	1	1	1 605 510 365
с устройством быстрой перестановки и закрепления без использования инструмента Для GWS 15-150 CI (0 601 798 0..); GWS 15-150 CIH (0 601 830 5..); GWS 15-150 CIP (0 601 798 2..) Professional	1	1	1 605 510 366
с хомутом с кодированием и винтовым замком Для GWS 7-115 (0 601 388 1..); GWS 7-115 E (0 601 388 2..); GWS 18 V-LI (0 601 93A 3..) Professional	1	1	1 619 P06 547
с хомутом с кодированием и винтовым замком Для GWS 7-125 (0 601 388 1..) Professional	1	1	1 619 P06 548



Принадлежности для угловых шлифмашин

Защитные кожухи без крышки для шлифования



Диаметр, мм	Розн.тр.уп.	Розн.ед.уп.	Код для заказа
с хомутом с кодированием и быстрым зажимом Для GWS 22-180 LVI (0 601 890 D..); GWS 24-180 LVI (0 601 892 F..); GWS 26-180 LVI (0 601 894 F..) Professional			
180	1	1	2 605 510 280



с хомутом с кодированием и быстрым зажимом Для GWS 22-230 LVI (0 601 891 D..); GWS 24-230 JVX (0 601 864 U..); GWS 24-230 LVI (0 601 893 F..); GWS 26-230 LVI (0 601 895 F..) Professional			
230	1	1	2 605 510 281



с хомутом с кодированием и винтовым замком Для GWS 22-180 JH (0 601 881 M..); GWS 26-180 JH (0 601 855 M..) Professional			
180	1	1	2 605 510 297



с хомутом с кодированием и винтовым замком Для GWS 22-230 JH (0 601 882 M..); GWS 24-230 JH (0 601 884 M..); GWS 26-230 JH (0 601 856 4..) Professional			
230	1	1	2 605 510 298

Защитные кожухи с крышкой для резки отрезными кругами



Диаметр, мм	Розн.тр.уп.	Розн.ед.уп.	Код для заказа
с хомутом с кодированием и винтовым замком Для GWS 7-115 (0 601 388 1..); GWS 7-115 E (0 601 388 2..); GWS 18 V-LI (0 601 93A 3..) Professional			
115	1	1	1 619 P06 550



с хомутом с кодированием и винтовым замком Для GWS 7-125 (0 601 388 1..) Professional			
125	1	1	1 619 P06 551



с хомутом с кодированием и винтовым замком Для GWS 22-180 JH (0 601 881 M..); GWS 24-180 JH (0 601 883 M..); GWS 26-180 JH (0 601 855 M..) Professional			
180	1	1	2 605 510 299



с хомутом с кодированием и винтовым замком Для GWS 22-230 JH (0 601 882 M..); GWS 24-230 JH (0 601 884 M..) Professional			
230	1	1	2 605 510 300

Принадлежности для угловых шлифмашин

Защитные кожухи с крышкой для резки отрезными кругами



Диаметр, мм	Розн.тр.уп.	Розн.ед.уп.	Код для заказа
с хомутом с кодированием и быстрым зажимом			
Для GWS 22-180 LVI (0 601 890 D.); GWS 24-180 LVI (0 601 892 F.); GWS 26-180 LVI (0 601 894 F.) Professional			
180	1	1	2 602 025 282



с хомутом с кодированием и быстрым зажимом			
Для GWS 22-230 LVI (0 601 891 D.); GWS 24-230 J VX (0 601 864 U.); GWS 24-230 LVI (0 601 893 F.); GWS 26-230 LVI (0 601 895 F.) Professional			
230	1	1	2 602 025 283



с устройством быстрой перестановки и закрепления без использования инструмента			
Для GWS 9-115 (0 601 790 O.); GWS 9-115 P (0 601 790 2..) Professional			
115	1	1	2 605 510 256

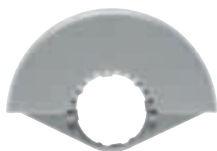

с устройством быстрой перестановки и закрепления без использования инструмента			
Для GWS 9-125 (0 601 791 O.); GWS 11-125 (0 601 792 O.); GWS 11-125 P (0 601 792 2.); GWS 12-125 CI (0 601 793 O.); GWS 12-125 CIE (0 601 794 O.); GWS 12-125 CIEP (0 601 794 2.); GWS 12-125 CIP (0 601 793 2.); GWS 14-125 Inox (0 601 829 J.); GWS 15-125 CI (0 601 795 O.); GWS 15-125 CIE (0 601 796 O.); GWS 15-125 CIEH (0 601 830 3.); GWS 15-125 CIEP (0 601 796 2.); GWS 15-125 CIH (0 601 830 2.); GWS 15-125 CIP (0 601 795 2.); GWS 15-125 CIT (0 601 797 O.); GWS 15-125 CITH (0 601 830 4..) Professional			
125	1	1	2 605 510 257



с устройством быстрой перестановки и закрепления без использования инструмента			
Для GWS 15-150 CI (0 601 798 O.); GWS 15-150 CIH (0 601 830 5.); GWS 15-150 CIP (0 601 798 2..) Professional			
150	1	1	2 605 510 258



с хомутом с кодированием и быстрым зажимом			
Для GWS 24-300 J + SDS Professional			
300	1	1	1 605 510 224

Принадлежности для угловых шлифмашин

Зажимные гайки

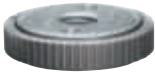

Быстрозажимная гайка SDS-clic M 14

Для всех угловых шлифмашин с резьбой M 14 (используемая длина резьбы — выступ над инструментом наибольшей толщины — более 6 мм)

с 08/90

Указание: центрирование круга следует выполнять по опорному фланцу, а не по гайке

Розн.тр.уп.	Розн.ед.уп.	Код для заказа
1	1	1 603 340 031



Круглая гайка для полировального тканевого круга

для зажима шлифкругов Ø 115-150 мм

изг. до 08/90

Для GPO 14 CE Professional

1	1	1 603 340 015
---	---	---------------



Крепежные комплекты

для зажима кругов Ø 300 мм

Для GWS 24-300 J + SDS (0 601 364 0..) Professional

1	1	2 603 345 003
---	---	---------------

Опорные фланцы



Опорный фланец для резьбы M 14

для крепления всех кругов Ø 115-150 мм после 08/90

Диаметр, мм	Розн.тр.уп.	Розн.ед.уп.	Код для заказа
	1	1	1 605 703 099



Зажимной диск для специальной отрезной машины

для зажима кругов Ø 300 мм

Для GWS 24-300 J + SDS (0 601 364 0..) Professional

100

1	1	2 605 703 017
---	---	---------------



Зажимной диск

для зажима кругов Ø 300 мм

Для GWS 24-300 J + SDS (0 601 364 0..) Professional

100

1	1	2 605 703 016
---	---	---------------

Принадлежности для угловых шлифмашин

Ключи под два отверстия



Рождовый ключ под два отверстия, изогнутый
для алмазных и твердосплавных чашечных шлифкругов
Для GNF 35 CA Professional

Розн.тр.уп.	Розн.ед.уп.	Код для заказа
1	1	3 607 950 017



Рождовый ключ под два отверстия, прямой
для крепления любых кругов на угловой шлифмашине

1	1	1 607 950 043
---	---	---------------



Рождовый ключ под два отверстия, прямой
для крепления всех кругов на двуручные угловые шлифмашины и прямые шлифмашины
Для GGS 6 S Professional

1	1	1 607 950 048
---	---	---------------



Рождовый ключ под два отверстия, изогнутый
Для чашечных шлифкругов

1	1	1 607 950 004
---	---	---------------

Рукоятки-скобы



- ▶ Для левшей, так и для правшей
- ▶ Защита от непреднамеренного ослабления крепления

Рукоятка-скоба
Для GWS 22-180 JH; GWS 22-230 JH; GWS 24-180 JH; GWS 24-230 JH; GWS 26-180 JH; GWS 26-230 JH Professional

Розн.тр.уп.	Розн.ед.уп.	Код для заказа
1	1	1 607 000 247

Рукоятки

- ▶ Для левшей, так и для правшей



Рукоятка M 10 с Vibration Control
Для одноручных угловых шлифмашин

Розн.тр.уп.	Розн.ед.уп.	Код для заказа
1	1	2 602 025 171



Рукоятка M 14 с Vibration Control
Для двуручных угловых шлифмашин

1	1	2 602 025 181
---	---	---------------



Рукоятка
Для всех двуручных угловых шлифмашин Bosch с M 14
Для GNA 3,5 Professional

1	1	2 602 025 075
---	---	---------------



Защита для рук в комбинации с дополнительной рукояткой

1	1	1 601 329 013
---	---	---------------

Принадлежности для угловых шлифмашин

Кейсы (см. также Система Bosch Mobility)



Материал	Ширина, мм	Высота, мм	Глубина, мм	Розн.тр.уп.	Розн.ед.уп.	Код для заказа
Металлический кейс						
Для GWS 7-115 Professional						
М	380	240	100	1	1	2 605 438 083
Пластмассовый кейс						
Для GWS 7-115; GWS 7-125; GWS 9-125 Professional						
К	380	300	115	1	1	2 605 438 404
Пластмассовый кейс						
Для GWS 7-115; GWS 7-115 E; GWS 7-125 Professional						
К	316	445	124	1	1	1 619 P06 556
Пластмассовый кейс						
Для GWS 9-115; GWS 9-125; GWS 11-125; GWS 12-125 CI; GWS 14-125 Inox; GWS 15-125 CI; GWS 15-150 CI Professional						
К	445	360	123	1	1	2 605 438 170
Пластмассовый кейс						
Для GWS 15-125 CIEN; GWS 15-125 CIH; GWS 15-125 CITH; GWS 15-150 CIH Professional						
К	360	480	131	1	1	2 605 438 619
Пластмассовый кейс						
Для любых GWS Ø 180-230 изг. после 1998 г.						
Для GWS 22-180 LVI; GWS 22-230 LVI; GWS 24-180 LVI; GWS 24-230 LVI Professional						
К	720	317	170	1	1	2 605 438 197

Прямая шлифмашина**GGG 28 C Professional****Практичный инструмент для универсального применения при шлифовании**

- ▶ Компактная и эргономичная форма для всевозможных работ по шлифованию
- ▶ Двигатель мощностью 650 Вт с плавным пуском обеспечивает высокую производительность
- ▶ Система KickBack Stop распознает блокировку диска и немедленно отключает инструмент

Дополнительные преимущества

- ▶ Незначительные затраты на обслуживание благодаря оптимизированному сроку службы угольных щеток
- ▶ Электроника постоянства для поддержания постоянного числа оборотов даже при большой нагрузке
- ▶ Инновационная система зажима обеспечивает беззасторную фиксацию шарошек для точного выполнения работ
- ▶ Угольные щетки с функцией отключения для обеспечения высокой степени защиты двигателя

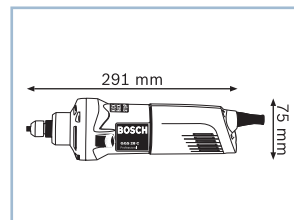

Технические данные	... подробнее см. на с. 290
Код для заказа	0 601 220 ...
Номинальная потребляемая мощность	600 Вт
Число оборотов холостого хода	28.000 об/мин
Патрон для инструмента	Зажимные цанги диам. до 8 мм
Комплект поставки	... 000
2 гаечных ключа SW 19 (№ запасной части 3 607 950 024)	×
Зажимной блок (зажимная гайка + цанговый зажим 6 мм, № запасной части 3 607 030 474)	×

**Прямая шлифмашина****GGG 28 CE Professional****Практичный инструмент для универсального применения при шлифовании**

- ▶ Компактная и эргономичная форма для всевозможных работ по шлифованию
- ▶ Двигатель мощностью 650 Вт с плавным пуском обеспечивает высокую производительность
- ▶ Система KickBack Stop распознает блокировку диска и немедленно отключает инструмент

Дополнительные преимущества

- ▶ Незначительные затраты на обслуживание благодаря оптимизированному сроку службы угольных щеток
- ▶ Электроника постоянства для поддержания постоянного числа оборотов даже при большой нагрузке
- ▶ Инновационная система зажима обеспечивает беззасторную фиксацию шарошек для точного выполнения работ
- ▶ Угольные щетки с функцией отключения для обеспечения высокой степени защиты двигателя



Технические данные	... подробнее см. на с. 290
Код для заказа	0 601 220 ...
Номинальная потребляемая мощность	650 Вт
Число оборотов холостого хода	10.000 – 28.000 об/мин
Патрон для инструмента	Зажимные цанги диам. до 8 мм
Комплект поставки	... 100
2 гаечных ключа SW 19 (№ запасной части 3 607 950 024)	×
Зажимной блок (зажимная гайка + цанговый зажим 6 мм, № запасной части 3 607 030 474)	×

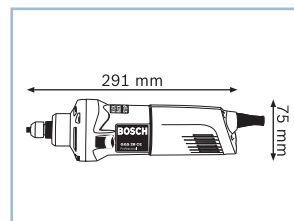

Прямая шлифмашина

GGG 28 LC Professional

Оптимальное удобство в использовании при выполнении сложных работ по шлифованию

- ▶ Двигатель мощностью 650 Вт с плавным пуском для обеспечения высокой производительности
- ▶ Длинный, узкий шлифовальный шпindel — оптимально подходит для использования в труднодоступных местах
- ▶ Система KickBack Stop распознает блокировку и немедленно отключает инструмент — для эффективной защиты пользователя

Дополнительные преимущества

- ▶ Незначительные затраты на обслуживание благодаря оптимизированному сроку службы угольных щеток
- ▶ Электроника постоянства для поддержания постоянного числа оборотов даже при большой нагрузке
- ▶ Инновационная система зажима обеспечивает беззасторную фиксацию шарошек для точного выполнения работ



Технические данные	... подробнее см. на с. 290	
Код для заказа	0 601 221 ...	
Номинальная потребляемая мощность	650 Вт	
Число оборотов холостого хода	28.000 об/мин	
Патрон для инструмента	Зажимные цанги диам. до 8 мм	
Комплект поставки	... 000	
Гаечный ключ с одним зевом 13 мм (№ запасной части 3 607 950 025)	x	
Гаечный ключ с одним зевом 19 мм (№ запасной части 3 607 950 024)	x	
Зажимной блок (зажимная гайка + цанговый зажим 6 мм, № запасной части 3 607 030 474)	x	

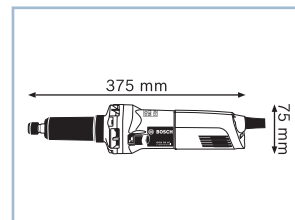

Прямая шлифмашина

GGG 28 LCE Professional

Оптимальное удобство в использовании при выполнении сложных работ по шлифованию

- ▶ Двигатель мощностью 650 Вт с плавным пуском для обеспечения высокой производительности
- ▶ Длинный, узкий шлифовальный шпindel — оптимально подходит для использования в труднодоступных местах
- ▶ Система KickBack Stop распознает блокировку и немедленно отключает инструмент — для эффективной защиты пользователя

Дополнительные преимущества

- ▶ Незначительные затраты на обслуживание благодаря оптимизированному сроку службы угольных щеток
- ▶ Электроника постоянства для поддержания постоянного числа оборотов даже при большой нагрузке
- ▶ Инновационная система зажима обеспечивает беззасторную фиксацию шарошек для точного выполнения работ

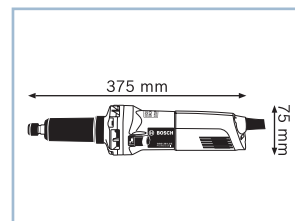

Технические данные	... подробнее см. на с. 290	
Код для заказа	0 601 221 ...	
Номинальная потребляемая мощность	650 Вт	
Число оборотов холостого хода	10.000 – 28.000 об/мин	
Патрон для инструмента	Зажимные цанги диам. до 8 мм	
Комплект поставки	... 100	
Гаечный ключ с одним зевом 13 мм (№ запасной части 3 607 950 025)	x	
Гаечный ключ с одним зевом 19 мм (№ запасной части 3 607 950 024)	x	
Зажимной блок (зажимная гайка + цанговый зажим 6 мм, № запасной части 3 607 030 474)	x	

№ запасной части = код для заказа запасной части

Прямая шлифмашина**GGG 28 LP Professional****Высокопроизводительный инструмент с выключателем PROtection**

- ▶ Выключатель типа «Deadman» (без фиксации) для мгновенного выключения инструмента
- ▶ Двигатель мощностью 500 Вт для выполнения сложных работ
- ▶ Высокая устойчивость к нагрузкам и долгий срок службы благодаря надежному двигателю

Дополнительные преимущества

- ▶ Небольшой обхват рукоятки для более комфортной работы
- ▶ Длинный шлифовальный шпиндель для выполнения работ в труднодоступных местах
- ▶ Закаленный зажимной блок для безопасной фиксации принадлежности в течение длительного времени

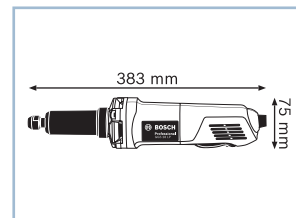

Технические данные	... подробнее см. на с. 291
Код для заказа	—
Номинальная потребляемая мощность	500 Вт
Число оборотов холостого хода	29.000 об/мин
Патрон для инструмента	Зажимные цанги диам. до 8 мм
Комплект поставки	
-	-
-	-
-	-

**Прямая шлифмашина****GGG 8 CE Professional****Высокопроизводительный инструмент для обработки поверхностей**

- ▶ Двигатель мощностью 750 Вт с плавным пуском для обеспечения высокой производительности
- ▶ Практичная форма и высокий крутящий момент — оптимальный вариант для шлифования поверхностей ламельными шлифкругами, щетками и другими принадлежностями
- ▶ Система KickBack Stop распознает блокировку и немедленно отключает инструмент — для эффективной защиты пользователя

Дополнительные преимущества

- ▶ Незначительные затраты на обслуживание благодаря оптимизированному сроку службы угольных щеток
- ▶ Электроника постоянства для поддержания постоянного числа оборотов даже при большой нагрузке
- ▶ Инновационная система зажима обеспечивает беззасторную фиксацию шарошек для точного выполнения работ

Технические данные	... подробнее см. на с. 291
Код для заказа	0 601 222 ...
Номинальная потребляемая мощность	750 Вт
Число оборотов холостого хода	2.500 – 8.000 об/мин
Патрон для инструмента	Зажимные цанги диам. до 8 мм
Комплект поставки	... 100
Гаечный ключ с одним зевом 13 мм (№ запасной части 3 607 950 025)	×
Гаечный ключ с одним зевом 19 мм (№ запасной части 3 607 950 024)	×
Зажимной блок (зажимная гайка + цанговый зажим 6 мм, № запасной части 3 607 030 474)	×

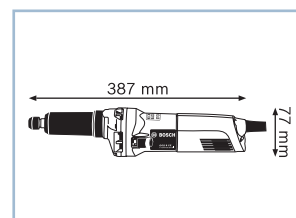
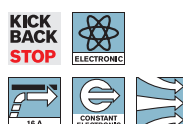

Прямая шлифмашина

GG5 6 S Professional

Самый мощный инструмент от Bosch с быстрозажимной гайкой

- ▶ Двигатель мощностью 1 150 Вт для высокой производительности съема
- ▶ С быстрозажимной гайкой SDS для быстрой смены кругов без инструмента
- ▶ Блокировка непреднамеренного включения

Дополнительные преимущества

- ▶ Предохранительный выключатель Tricontrol
- ▶ Угольные щетки с функцией отключения для обеспечения высокой степени защиты двигателя
- ▶ Удобство использования, в том числе и для левшей



Технические данные	... подробнее см. на с. 291
Код для заказа	0 601 214 ...
Номинальная потребляемая мощность	1.150 Вт
Число оборотов холостого хода	6.800 об/мин
Патрон для инструмента	Диаметр 20 мм / шпindel M 14
Комплект поставки	... 108
Быстрозажимная гайка SDS для конических кругов (3 603 301 011)	x
Зажимной фланец диаметром 65 мм (1 605 703 065)	x
Защитный кожух (№ ET 3 605 510 014)	x
Ключ под два отверстия (1 607 950 048)	x
Круглая гайка (1 603 345 034)	x
Стопорный штифт (1 603 101 017)	x
Шестигранный торцовый ключ SW 6 (№ ET 1 907 950 007)	x

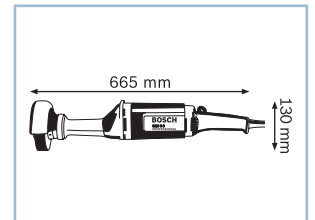

Прямая шлифмашина

GG5 16 Professional

Самый мощный инструмент из семейства Bosch с цанговым зажимом

- ▶ Мощный двигатель 900 Вт
- ▶ Подходит для всех шлифинструментов с диаметром хвостовика 6, 8, 10 мм и 1/4"
- ▶ Особо точное вращение благодаря цанговому зажиму

Дополнительные преимущества





- ▶ Особо точное вращение благодаря цанговому зажиму
- ▶ Блокировка непреднамеренного включения
- ▶ Угольные щетки с функцией отключения для обеспечения высокой степени защиты двигателя
- ▶ Удобство использования, в том числе и для левшей

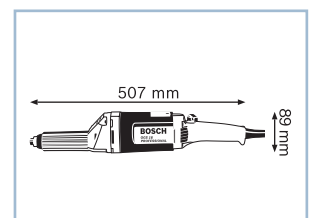





Технические данные	... подробнее см. на с. 291
Код для заказа	0 601 209 ...
Номинальная потребляемая мощность	900 Вт
Число оборотов холостого хода	16.000 об/мин
Патрон для инструмента	Зажимные цанги диам. до 10 мм
Комплект поставки	... 103
Гаечный ключ SW 14 (1 607 950 511)	x
Гаечный ключ SW 22 (№ ET 1 607 950 505)	x
Цанговый патрон 8 мм (1 608 570 041)	x



№ запасной части = код для заказа запасной части

Прямые шлифмашины	GG5 28 C Professional	GG5 28 CE Professional	GG5 28 LC Professional	GG5 28 LCE Professional
				
Технические данные	0 601 220 ...	0 601 220 ...	0 601 221 ...	0 601 221 ...
Патрон для инструмента	Зажимные цанги диам. до 8 мм	Зажимные цанги диам. до 8 мм	Зажимные цанги диам. до 8 мм	Зажимные цанги диам. до 8 мм
Номинальная потребляемая мощность	600 Вт	650 Вт	650 Вт	650 Вт
Выходная мощность	350 Вт	380 Вт	380 Вт	380 Вт
Число оборотов холостого хода	28.000 об/мин	10.000 – 28.000 об/мин	28.000 об/мин	10.000 – 28.000 об/мин
Диам. шейки шпинделя	43 мм	43 мм	43 мм	43 мм
Вес	1,4 кг	1,4 кг	1,6 кг	1,6 кг
Комплект поставки	... 000	... 100	... 000	... 100
2 гаечных ключа SW 19 (№ запасной части 3 607 950 024)	x	x	-	-
Гаечный ключ с одним зеvom 13 мм (№ запасной части 3 607 950 025)	-	-	x	x
Гаечный ключ с одним зеvom 19 мм (№ запасной части 3 607 950 024)	-	-	x	x
Зажимной блок (зажимная гайка + цанговый зажим 6 мм, № запасной части 3 607 030 474)	x	x	x	x



Прямые шлифмашины	GGG 28 LP Professional	GGG 8 CE Professional	GGG 6 S Professional	GGG 16 Professional
				
Технические данные	–	0 601 222 ...	0 601 214 ...	0 601 209 ...
Сменные инструменты	–	–	Конические шлифкруги со связующим составом из синтетической смолы, мин. 45 м/с, диам. до 125 мм x 32/26, плетёные круглые проволочные щётки диам. до 125 мм	Шарошки, мин. 45 м/с, диам. до 50 мм x ширина
Патрон для инструмента	Зажимные цапги диам. до 8 мм	Зажимные цапги диам. до 8 мм	Диаметр 20 мм / шпindel M 14	Зажимные цапги диам. до 10 мм
Номинальная потребляемая мощность	500 Вт	750 Вт	1.150 Вт	900 Вт
Выходная мощность	280 Вт	420 Вт	670 Вт	480 Вт
Число оборотов холостого хода	29.000 об/мин	2.500 – 8.000 об/мин	6.800 об/мин	16.000 об/мин
Диам. шейки шпинделя	38 мм	43 мм	43 мм	–
Вес	1,7 кг	1,7 кг	3,9 кг	3,0 кг
Комплект поставки		... 100	... 108	... 103
Быстрозажимная гайка SDS для конических кругов (3 603 301 011)	–	–	×	–
Гаечный ключ SW 14 (1 607 950 511)	–	–	–	×
Гаечный ключ SW 22 (№ ET 1 607 950 505)	–	–	–	×
Гаечный ключ с одним зевом 13 мм (№ запасной части 3 607 950 025)	–	×	–	–
Гаечный ключ с одним зевом 19 мм (№ запасной части 3 607 950 024)	–	×	–	–
Зажимной блок (зажимная гайка + цанговый зажим 6 мм, № запасной части 3 607 030 474)	–	×	–	–
Зажимной фланец диаметром 65 мм (1 605 703 065)	–	–	×	–
Защитный кожух (№ ET 3 605 510 014)	–	–	×	–
Ключ под два отверстия (1 607 950 048)	–	–	×	–
Круглая гайка (1 603 345 034)	–	–	×	–
Стопорный штифт (1 603 101 017)	–	–	×	–
Цанговый патрон 8 мм (1 608 570 041)	–	–	–	×
Шестигранный торцовый ключ SW 6 (№ ET 1 907 950 007)	–	–	×	–



Принадлежности для прямых шлифмашин

Опорный фланец

	Розн.тр.уп.	Розн.ед.уп.	Код для заказа
Зажимной фланец для конических кругов Для GGS 6 S Professional	1	1	1 605 703 065

Цанговые зажимы



Диаметр, мм	Диаметр, дюймы	Розн.тр.уп.	Розн.ед.уп.	Код для заказа
Цанговый патрон без зажимной гайки Для GGS 28 C; GGS 28 CE; GGS 28 LC; GGS 28 LCE Professional				
3		1	1	2 608 570 136
6		1	1	2 608 570 137
8		1	1	2 608 570 138
	1/8	1	1	2 608 570 139
	1/4	1	1	2 608 570 140



Цанговый патрон без зажимной гайки Для GGS 28 C; GGS 28 CE; GGS 28 LC; GGS 28 LCE Professional				
		1	1	2 608 570 141



Цанговый патрон, с зажимной гайкой Для GGS 16 Professional				
6		1	1	1 608 570 043
8		1	1	1 608 570 041
	1/4	1	1	1 608 570 042

Принадлежности



Диаметр, мм	Розн.тр.уп.	Розн.ед.уп.	Код для заказа
Зажим			
35	1	1	1 608 040 047



Гаечный ключ с одним зевом Для GGS 16 Professional			
	1	1	1 607 950 511
	1	1	1 607 950 525



Круглая гайка для прямых кругов Для GGS 6 S Professional			
	1	1	1 603 345 034



Быстрозажимная гайка, конусная Для GGS 6 S Professional			
	1	1	3 603 301 011



Рожковый ключ под два отверстия, прямой для крепления всех кругов на двуручные угловые шлифмашин и прямые шлифмашин Для GGS 6 S Professional			
	1	1	1 607 950 048

Ленточная шлифмашина для обработки труб

GRB 14 CE Professional

Надежный инструмент для удобного использования

- ▶ Приводные ролики предотвращают соскальзывание шлифлент и обеспечивают тем самым высокую производительность работы
- ▶ Оптимальное ведение инструмента благодаря малому обхвату рукоятки и эргономичным ручкам с мягкой накладкой
- ▶ Различные положения для шлифования благодаря поворотной рукоятке – оптимальное удобство для шлифования вблизи стен

Дополнительные преимущества

- ▶ Большой угол охвата трубы до 270° обеспечивает обработку труб в диапазоне 360° всего в два этапа
- ▶ Высокая производительность работы с мощностью 1 400 Вт



Технические данные	... подробнее см. на с. 295
Код для заказа	0 601 8A9 ...
Номинальная потребляемая мощность	1.400 Вт
Длина ленты	760 мм
Комплект поставки	... 000
2 x SCM шлифлента, груб. (2 608 608 K38)	x
2 x SCM шлифлента, средн. (2 608 608 K37)	x
2 шлифленты G120 (2 608 608 K07)	x
2 шлифленты G60 (2 608 608 K05)	x
2 шлифленты G80 (2 608 608 K06)	x
Дополнительная рукоятка (2 602 025 075)	x
Чемоданчик	x

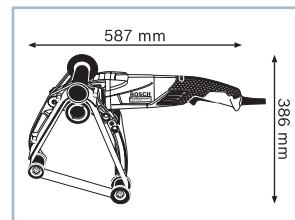
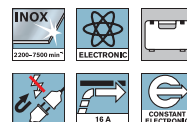

Щеточная шлифмашина

GSI 14 CE Professional

Максимальный комфорт для обработки высококлассных структур

- ▶ Оптимальное ведение инструмента благодаря малому обхвату рукоятки и эргономичным ручкам с мягкой накладкой
- ▶ Высокая производительность благодаря двигателю мощностью 1 400 Вт с функцией константной электроники
- ▶ Простота в управлении благодаря смене принадлежностей без вспомогательного инструмента

Дополнительные преимущества

- ▶ Универсальные возможности использования благодаря широкому ассортименту принадлежностей



Технические данные	... подробнее см. на с. 295
Код для заказа	0 601 8B1 ...
макс. внешний диаметр сменного инструмента	115 мм
макс. ширина сменного инструмента	100 мм
Диаметр патрона	19 мм
Номинальная потребляемая мощность	1.400 Вт
Частота вращения на холостом ходу	750 – 3.000 об/мин
Вес	3,4 кг
Комплект поставки	... 001
L-BOXX 374 (1 600 A00 1RT)	x
Дополнительная рукоятка (2 602 025 075)	x
Контактный вал (2 608 000 610)	x
Шлифлист G120 (2 608 608 K45)	x
Шлифлист G80 (2 608 608 K44)	x
Шлифовальный валик Fleese (2 608 000 609)	x
Шлифовальный валик G80 (2 608 000 598)	x

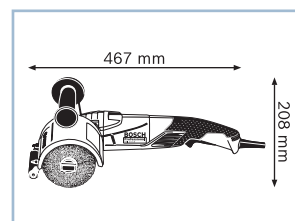

№ запасной части = код для заказа запасной части

Электронапильник**GEF 7 E Professional****Удобный инструмент для труднодоступных мест**

- ▶ Оптимальное удобство использования благодаря минимальному объёму рукоятки среди инструментов этого класса — особенно при работе в труднодоступных местах
- ▶ Простота в управлении благодаря смене шлифматериала и регулировке рабочего угла без вспомогательного инструмента
- ▶ Благодаря предустановке частоты вращения обеспечивается всегда оптимальное число оборотов для универсального использования при обработке различных материалов



Технические данные	... подробнее см. на с. 295
Код для заказа	0 601 8A8 ...
Номинальная потребляемая мощность	720 Вт
Длина ленты	457 мм
Ширина ленты	6 – 20 мм
Вес	2,0 кг
Комплект поставки	... 000
Дополнительная рукоятка 1 602 025 024	×
Шлифконсоль (2 608 000 593)	×

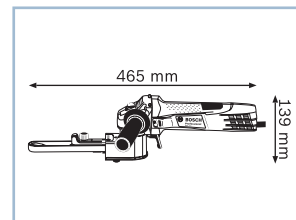

Ленточные шлифмашины для труб/ щеточные шлифмашины/электронапильники	GRB 14 CE Professional	GSI 14 CE Professional	GEF 7 E Professional
			
Технические данные	0 601 8A9 ...	0 601 8B1 ...	0 601 8A8 ...
Номинальная потребляемая мощность	1.400 Вт	1.400 Вт	720 Вт
Частота вращения на холостом ходу	750 – 3.000 об/мин	750 – 3.000 об/мин	2.800 – 11.000 об/мин
Длина ленты	760 мм	–	457 мм
Ширина ленты	40 мм	–	6 – 20 мм
Скорость протяжки ленты	2,7 – 8,5 м/с	–	3,5 – 12 м/с
макс. внешний диаметр сменного инструмента	–	115 мм	–
макс. ширина сменного инструмента	–	100 мм	–
Диаметр патрона	–	19 мм	–
Вес	3,7 кг	3,4 кг	2,0 кг
Комплект поставки	... 000	... 001	... 000
2 x SCM шлифлента, груб. (2 608 608 K38)	x	–	–
2 x SCM шлифлента, средн. (2 608 608 K37)	x	–	–
2 шлифленты G120 (2 608 608 K07)	x	–	–
2 шлифленты G60 (2 608 608 K05)	x	–	–
2 шлифленты G80 (2 608 608 K06)	x	–	–
L-BOXX 374 (1 600 A00 1RT)	–	x	–
Дополнительная рукоятка (2 602 025 075)	x	x	–
Дополнительная рукоятка 1 602 025 024	–	–	x
Контактный вал (2 608 000 610)	–	x	–
Чемоданчик	x	–	–
Шлифконсоль (2 608 000 593)	–	–	x
Шлифлист G120 (2 608 608 K45)	–	x	–
Шлифлист G80 (2 608 608 K44)	–	x	–
Шлифовальный валик Fleese (2 608 000 609)	–	x	–
Шлифовальный валик G80 (2 608 000 598)	–	x	–



Точило с двумя шлифкругами**GBG 6 Professional****Компактная машина для мастерской**

- ▶ Компактное исполнение
- ▶ Долговечный асинхронный двигатель с низким уровнем шума и вибраций
- ▶ Шарикоподшипники в капсулированном исполнении для долгого срока службы двигателя

Дополнительные преимущества

- ▶ Регулируемые без дополнительных инструментов подставки под затачиваемый инструмент
- ▶ Большие стекла для оптимальной защиты глаз от искр
- ▶ Резиновые ножки для надежного фиксированного положения

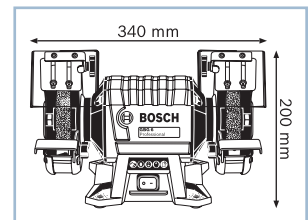

Технические данные	... подробнее см. на с. 297
Код для заказа	0 601 27A ...
Номинальная потребляемая мощность	350 Вт
Диаметр шлифкруга	150 мм
Толщина шлифкруга	20 мм
Посадочный размер шлифкруга	20 мм
Частота вращения на холостом ходу	2.900 об/мин
Комплект поставки	... 000
Шлифкруг, нормальное зерно 24	×
Шлифкруг, нормальное зерно 60	×

**Точило с двумя шлифкругами****GBG 8 Professional****Надежное и эффективное точило с двумя шлифовальными кругами для высокой производительности работы**

- ▶ Долговечный асинхронный двигатель с низким уровнем шума и вибраций
- ▶ Шарикоподшипники в капсулированном исполнении для долгого срока службы двигателя
- ▶ Регулируемые без дополнительных инструментов подставки под затачиваемый инструмент

Дополнительные преимущества

- ▶ Большие стекла для оптимальной защиты глаз от искр
- ▶ Резиновые ножки для надежного фиксированного положения



Технические данные	... подробнее см. на с. 297
Код для заказа	0 601 27A ...
Номинальная потребляемая мощность	600 Вт
Диаметр шлифкруга	200 мм
Толщина шлифкруга	25 мм
Посадочный размер шлифкруга	32 мм
Частота вращения на холостом ходу	2.900 об/мин
Комплект поставки	... 100
Шлифкруг, нормальное зерно 24	×
Шлифкруг, нормальное зерно 60	×

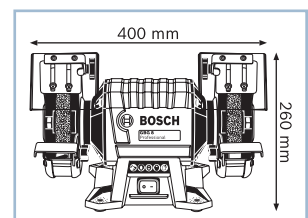

Точила с двумя шлифкругами	GBG 6 Professional	GBG 8 Professional
		
Технические данные	0 601 27A ...	0 601 27A ...
Диаметр шлифкруга	150 мм	200 мм
Толщина шлифкруга	20 мм	25 мм
Посадочный размер шлифкруга	20 мм	32 мм
Размер зерна	24 + 60	24 + 60
Номинальная потребляемая мощность	350 Вт	600 Вт
Вес	10,3 кг	16,4 кг
Частота вращения на холостом ходу	2.900 об/мин	2.900 об/мин
Комплект поставки	... 000	... 100
Шлифкруг, нормальное зерно 24	x	x
Шлифкруг, нормальное зерно 60	x	x



Ножницы**GSC 160 Professional****Удобный инструмент с высочайшей скоростью резания**

- ▶ Компактный, удобный в использовании инструмент с самым маленьким обхватом рукоятки в своем классе
- ▶ Высочайшая скорость резания при небольшой затрате сил
- ▶ Отличное прохождение кривых

Дополнительные преимущества

- ▶ Удобный для включения ползунковый выключатель
- ▶ Оптимальный вид линии реза
- ▶ Надежное исполнение для длительного использования
- ▶ Двигатель мощностью 500 Вт
- ▶ Предохранительный выключатель

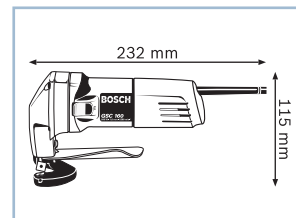

Технические данные	... подробнее см. на с. 299
Код для заказа	0 601 500 ...
Номинальная потребляемая мощность	500 Вт
Производительность резания стали (400 Н/мм ²), макс.	1,6 мм
Производительность резания стали (600 Н/мм ²), макс.	1,2 мм
Производительность резания стали (800 Н/мм ²), макс.	0,7 мм
Комплект поставки	... 408
Нож (2 608 635 243)	×
Шестигранный торцовый ключ SW 3 (№ ET 1 907 950 004)	×

**Ножницы****GSC 2,8 Professional****Изящный инструмент с поворотным ножом**

- ▶ Изящная конструкция благодаря планетарному механизму
- ▶ Поворотный нож для особенно высокой экономичности
- ▶ Грибовидная рукоятка для удобного и безопасного ведения инструмента

Дополнительные преимущества

- ▶ Узкий радиус дуги для выполнения пропилов по сгибам
- ▶ Удобный для включения ползунковый выключатель
- ▶ Оптимальный вид линии реза
- ▶ Надежное исполнение для длительного использования
- ▶ Двигатель мощностью 500 Вт
- ▶ Предохранительный выключатель



Технические данные	... подробнее см. на с. 299
Код для заказа	0 601 506 ...
Номинальная потребляемая мощность	500 Вт
Производительность резания стали (400 Н/мм ²), макс.	2,8 мм
Производительность резания стали (600 Н/мм ²), макс.	2,2 мм
Производительность резания стали (800 Н/мм ²), макс.	1,9 мм
Комплект поставки	... 108
Нож (2 607 010 025)	×
Установочный калибр (№ ET 2 607 970 001)	×
Шестигранный торцовый ключ SW 2,5 (№ ET 1 907 950 003)	×
Шестигранный торцовый ключ SW 5 (№ ET 1 907 950 006)	×

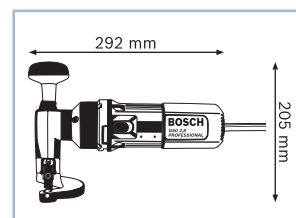

Ножницы	GSC 160 Professional	GSC 2,8 Professional
		
Технические данные	0 601 500 ...	0 601 506 ...
Производительность резания стали (400 Н/мм ²), макс.	1,6 мм	2,8 мм
Производительность резания стали (600 Н/мм ²), макс.	1,2 мм	2,2 мм
Производительность резания стали (800 Н/мм ²), макс.	0,7 мм	1,9 мм
Производительность резания алюминия (200 Н/мм ²), макс.	2,2 мм	3,5 мм
Число ходов при нагрузке	3.500 ход/мин	1.500 ход/мин
Число ходов холостого хода	5.000 ход/мин	2.400 ход/мин
Вес	1,8 кг	2,7 кг
Номинальная потребляемая мощность	500 Вт	500 Вт
Выходная мощность	270 Вт	270 Вт
Комплект поставки	... 408	... 108
Нож (2 607 010 025)	-	x
Нож (2 608 635 243)	x	-
Установочный калибр (№ ET 2 607 970 001)	-	x
Шестигранный торцовый ключ SW 2,5 (№ ET 1 907 950 003)	-	x
Шестигранный торцовый ключ SW 3 (№ ET 1 907 950 004)	x	-
Шестигранный торцовый ключ SW 5 (№ ET 1 907 950 006)	-	x



Высечные ножницы**GNA 16 (SDS) Professional****Самый маленький и удобный инструмент от Bosch в своем классе**

- ▶ Изящная, узкая конструкция для оптимального удобства использования
- ▶ Для внутренних вырезов
- ▶ Свободная работа по разметке и шаблону

Дополнительные преимущества

- ▶ Фиксируемая матрица для прямых прорезов
- ▶ Замена пуансона и матрицы без инструмента (система SDS)
- ▶ Легкосменные режущие инструменты

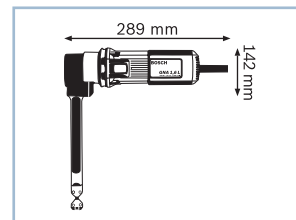

Технические данные	... подробнее см. на с. 302
Код для заказа	0 601 529 ...
Номинальная потребляемая мощность	350 Вт
Производительность резания стали (400 Н/мм ²), макс.	1,6 мм
Производительность резания стали (600 Н/мм ²), макс.	1,0 мм
Производительность резания стали (800 Н/мм ²), макс.	0,7 мм
Комплект поставки	... 208
Матрица (2 608 639 028)	×
Пуансон (2 608 639 027)	×

**Высечные ножницы****GNA 2,0 Professional****Удобный инструмент для выполнения любых вырезов**

- ▶ Изящная, узкая конструкция для оптимального удобства использования
- ▶ Поворотная матрица для оптимальной обработки углов
- ▶ Легкосменные режущие инструменты

Дополнительные преимущества

- ▶ Фиксируемая матрица для прямых прорезов
- ▶ Свободная работа по разметке и шаблону
- ▶ Для внутренних вырезов



Технические данные	... подробнее см. на с. 302
Код для заказа	0 601 530 ...
Номинальная потребляемая мощность	500 Вт
Производительность резания стали (400 Н/мм ²), макс.	2,0 мм
Производительность резания стали (600 Н/мм ²), макс.	1,4 мм
Производительность резания стали (800 Н/мм ²), макс.	1,0 мм
Комплект поставки	... 103
Матрица (2 608 639 900)	×
Пуансон (2 608 639 013)	×
Шестигранный торцовый ключ SW 2,5 (№ ET 1 907 950 003)	×

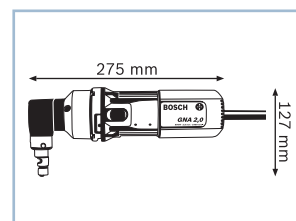

Высечные ножницы

GNA 3,5 Professional

Самый мощный инструмент из семейства Bosch

- ▶ Динамичный двигатель мощностью 620 Вт
- ▶ Прекрасно подходят для резания без деформации легированных сталей и листовой нержавеющей стали
- ▶ Свободная работа по разметке и шаблону

Дополнительные преимущества

- ▶ Держатель матрицы устанавливается на толщину листа, обеспечивает работу без вибраций
- ▶ Высокая износостойкость пуансона и матрицы обеспечивает большую производительность
- ▶ Матрицы могут меняться, пуансоны можно затачивать
- ▶ Отключаемые угольные щетки
- ▶ Удобство использования, в том числе и для левшей



Технические данные	... подробнее см. на с. 302
Код для заказа	0 601 533 ...
Номинальная потребляемая мощность	620 Вт
Производительность резания стали (400 Н/мм ²), макс.	3,5 мм
Производительность резания стали (600 Н/мм ²), макс.	2,4 мм
Производительность резания стали (800 Н/мм ²), макс.	1,6 мм
Комплект поставки	... 103
Держатель (2 607 001 190)	×
Дополнительная рукоятка (2 602 025 075)	×
Матрица (2 608 639 026)	×
Пуансон (2 608 639 025)	×
Шестигранный торцовый ключ SW 4 (1 907 950 005)	×

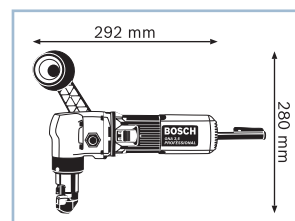

Высечные ножницы	GNA 16 (SDS) Professional	GNA 2,0 Professional	GNA 3,5 Professional
			
Технические данные	0 601 529 ...	0 601 530 ...	0 601 533 ...
Ширина дорожки	5 мм	6 мм	6 мм
Предв. сверление для внутренних вырезов	21 мм	16 мм	41 мм
Минимальный радиус	40 мм	3 мм	70 мм
Число ходов при нагрузке	1.600 ход/мин	1.500 ход/мин	670 ход/мин
Число ходов холостого хода	2.200 ход/мин	2.400 ход/мин	1.000 ход/мин
Производительность резания стали (400 Н/мм ²), макс.	1,6 мм	2,0 мм	3,5 мм
Производительность резания стали (600 Н/мм ²), макс.	1,0 мм	1,4 мм	2,4 мм
Производительность резания стали (800 Н/мм ²), макс.	0,7 мм	1,0 мм	1,6 мм
Производительность резания алюминия (200 Н/мм ²), макс.	2,0 мм	2,5 мм	4,0 мм
Номинальная потребляемая мощность	350 Вт	500 Вт	620 Вт
Выходная мощность	160 Вт	270 Вт	340 Вт
Вес	1,7 кг	2,0 кг	3,5 кг
Комплект поставки	... 208	... 103	... 103
Держатель (2 607 001 190)	-	-	×
Дополнительная рукоятка (2 602 025 075)	-	-	×
Матрица (2 608 639 026)	-	-	×
Матрица (2 608 639 028)	×	-	-
Матрица (2 608 639 900)	-	×	-
Пуансон (2 608 639 013)	-	×	-
Пуансон (2 608 639 025)	-	-	×
Пуансон (2 608 639 027)	×	-	-
Шестигранный торцовый ключ SW 2,5 (№ ET 1 907 950 003)	-	×	-
Шестигранный торцовый ключ SW 4 (1 907 950 005)	-	-	×



Лобзиковая пила

GST 25 Metal Professional

Высокоточная резка металла – с системным подходом

- ▶ Адаптированный специально для металлообработки короткий ход для превосходной плавности хода
- ▶ 2-ступенчатое маятниковое движение для наилучшего контроля при резке металла
- ▶ Оптимально подходящие для инструмента пильные полотна для отличных показателей производительности при обработке металла





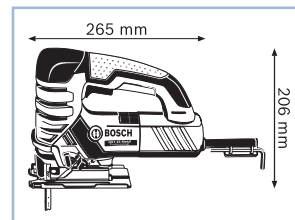
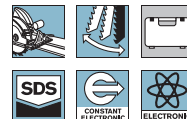

Технические данные	
Код для заказа	0 601 516 ...
Глубина резания в древесине	80 мм
Глубина резания алюминия	25 мм
Глубина резания нелегированной стали	15 мм
Номинальная потребляемая мощность	670 Вт
Вес	2,7 кг
Длина кабеля	2,3 м
Длина хода	24 мм
Число ходов на холостом ходу	500 – 2.600 ход/мин
Комплект поставки	
3 пильных полотна T118GFS – Special for Inox (2 608 636 498)	×
3 пильных полотна T121AF – Speed for Metal (2 608 636 698)	×
3 пильных полотна T127D – Special for Alu (2 608 631 508)	×
3 пильных полотна T227D – Special for Alu (2 608 631 671)	×
3 пильных полотна T321AF – Speed for Metal (2 608 636 704)	×
Защита от скалывания стружки (№ запасной части 2 601 016 065)	×
Угловая отвертка (1 907 950 006)	×
Чемоданчик (1 619 P07 206)	×



Принадлежности для ножниц и высечных ножниц

Пуансоны

		Розн.тр.уп.	Розн.ед.уп.	Код для заказа
	Пуансон для криволинейных пропилов Для GNA 2,0 Professional	1	1	2 608 639 013
	Пуансоны для прямых пропилов Для GNA 2,0 Professional	1	1	2 608 639 016
	Пуансоны для прямых пропилов Для GNA 16 (SDS) Professional	1	1	2 608 639 027
	Пуансоны для прямых пропилов Для GNA 3,5 Professional	1	1	2 608 639 025
	Универсальный пуансон Для GNA 2,0 Professional	1	1	2 608 639 022

Матрицы

		Розн.тр.уп.	Розн.ед.уп.	Код для заказа
	Матрица подходит для плоских листовых материалов толщиной до 2 мм Для GNA 2,0 Professional	1	1	2 608 639 900
	Матрица подходит для волнистых и почти любых трапециевидных листовых металлов толщиной до 1,2 мм Для GNA 3,5 Professional	1	1	2 608 639 026
	Матрица подходит для волнистых и почти любых трапециевидных листовых металлов толщиной до 1,2 мм Для GNA 16 (SDS) Professional	1	1	2 608 639 028
	Матрица подходит для волнистых и почти любых трапециевидных листовых металлов толщиной до 1,2 мм Для GNA 2,0 Professional	1	1	2 608 639 021
	Специальная матрица и пуансон для волнистых и почти любых трапециевидных листовых металлов толщиной до 1,2 мм Для GNA 2,0 Professional	1	1	2 608 639 902

Принадлежности для ножниц и высечных ножниц

Наборы ножей для листовых ножниц



	Розн.тр.уп.	Розн.ед.уп.	Код для заказа
Набор из 5 ножей подходит для листового материала Для GSC 2,8 Professional	1	5	2 607 010 025

Нижние и верхние ножи для листовых и универсальных ножниц Bosch

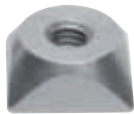

	Розн.тр.уп.	Розн.ед.уп.	Код для заказа
Верхний и нижний ножи Для GSC 10,8 V-LI; GSC 160 Professional	1	1	2 608 635 243

Ножи для ножниц Bosch GSZ 160 Professional



	Розн.тр.уп.	Розн.ед.уп.	Код для заказа
Набор режущих гребенок из 2 режущих гребенок и 4 винтов	1	1	2 608 635 410



Ножи прямые для листов толщиной до 1,6 мм	1	1	2 608 635 406
---	---	---	---------------

Ножи прямые для листов толщиной до 1,0 мм	1	1	2 608 635 407
---	---	---	---------------

Ножи криволинейные	1	1	2 608 635 408
--------------------	---	---	---------------

Ножи из хромированной стали для резки листовой стали Inox	1	1	2 608 635 409
---	---	---	---------------

Охлаждающее масло



	Розн.тр.уп.	Розн.ед.уп.	Код для заказа
Универсальная смазка Применение универсального смазочно-охлаждающего масла многократно повышает ресурс при резании металла	1	1	2 607 001 409

Принадлежности для ножниц и высечных ножниц

Рукоятки

► Для левшей, так и для правшей



Рукоятка

Для всех двуручных угловых шлифмашин Bosch с M 14

Для GNA 3,5 Professional

Розн.тр.уп.	Розн.ед.уп.	Код для заказа
1	1	2 602 025 075





Вертикальные фрезерные машины, рубанок и шлифмашина для превосходных результатов работы

Профессиональная обработка поверхности — это чистые кромки при фрезеровании, съем стружки при строгании с точностью до миллиметра и оптимальное качество поверхностей после шлифования. Bosch предлагает подходящее решение для каждой из этих задач — электроинструменты, комбинирующие в себе высокую производительность и точность. Для вас это означает всегда первоклассные результаты работы.



Испытано профессионалами:

Универсальная фрезерная машина GOF 1250 LCE Professional

«GOF 1250 LCE Professional — это исключительно точная и производительная вертикальная фрезерная машина, которая, на мой взгляд, выгодно отличается множеством практических деталей. Она оптимально подходит для сложных случаев фрезерования поверхностей. С ней я могу обрабатывать кромки даже одной рукой.»

Вильке Ловин, мастер-столяр

Эксцентриковая шлифмашина**GEX 125-1 AE Professional****Комфортное шлифование в любом рабочем положении**

- ▶ Компактная и эргономичная конструкция с большими мягкими накладками для различных положений рукоятки и исключительного удобства в работе
- ▶ Система микрофльтрации Bosch — эффективная система пылеудаления
- ▶ Предварительный выбор числа оборотов в зависимости от обрабатываемого материала

Дополнительные преимущества

- ▶ Тормоз шлифтарелки предотвращает повреждение (царапины) обрабатываемой детали
- ▶ Эксцентрическое движение плюс вращение обеспечивают максимально тонкое шлифование при высокой производительности
- ▶ Липучка для быстрой и удобной замены шлифлистов

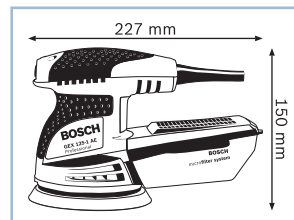

Технические данные	... подробнее см. на с. 313	
Код для заказа	0 601 387 ...	
Номинальная потребляемая мощность	250 Вт	
Диам. тарельчатого шлифкруга	125 мм	
Диапазон колебаний	2,5 мм	
Комплект поставки	... 500	... 501
Блок системы микрофльтрации (№ запасной части 2 609 199 133)	×	×
Чемоданчик (2 609 100 540)	—	×
Шлифлист K80	×	—
Шлифлист K80 (2 609 170 090)	—	×

**Эксцентриковая шлифмашина****GEX 125-150 AVE Professional****Минимум вибрации: больше никакого дрожания рук**

- ▶ Уникальная система гашения вибрации: минимум вибраций даже при длительном использовании
- ▶ Превосходное качество обработки поверхности: для обеспечения равномерного прижима шлифовальный блок отделен от корпуса
- ▶ Высокая гибкость при любом применении благодаря различному диаметру тарельчатого шлифкруга (на выбор: 150 мм или 125 мм)

Дополнительные преимущества

- ▶ Непосредственное подсоединение к пылесосу или блоку системы микрофльтрации для работы без пыли в любых условиях



Технические данные	... подробнее см. на с. 313	
Код для заказа	0 601 37В ...	
Номинальная потребляемая мощность	400 Вт	
Диам. тарельчатого шлифкруга	150 мм	
Диапазон колебаний	4 мм	
Комплект поставки	... 101	... 102
L-BOXX 238 (1 600 A00 1RS)	×	—
Блок системы микрофльтрации (2 605 411 228)	×	×
Дополнительная рукоятка (2 602 026 175)	×	×
Картон	—	×
Ключ с внутренним шестигранником	×	×
Опорная тарелка (150 мм) перфорация 8+1 (2 608 601 185)	×	—
Тарельчатый шлифкруг (125 мм) (2 608 601 607)	×	×
Тарельчатый шлифкруг (150 мм) (2 608 601 115)	×	×
Шлифлист K120 (2 608 607 424)	×	×
Шлифлист K120 (2 608 607 481)	×	×

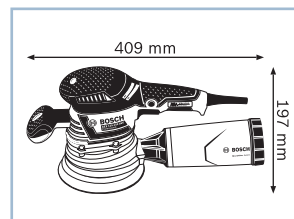

Эксцентриковая шлифмашина

GEX 125 AC Professional

Шлифмашина с высокой производительностью съема

- ▶ Эксцентрическое движение плюс вращение обеспечивают максимально тонкое шлифование при высокой производительности
- ▶ Алюминиевый фланец подшипника для долгого срока службы и хорошей плавности хода
- ▶ С электронной системой регулировки и выбором правильного числа оборотов для любой области применения

Дополнительные преимущества

- ▶ Тормоз шлифтарелки предотвращает повреждение (царапины) обрабатываемой детали
- ▶ Система микрофильтрации Bosch — это быстрое удаление пыли
- ▶ Липучка для быстрой и удобной замены шлифлистов
- ▶ Для шлифования и полирования древесины, металла и пластика, красок и лаков, в том числе и на выпуклых поверхностях
- ▶ Подходит также и для левши



Технические данные	... подробнее см. на с. 313
Код для заказа	0 601 372 ...
Номинальная потребляемая мощность	340 Вт
Диам. тарельчатого шлифкруга	125 мм
Диапазон колебаний	5 мм
Комплект поставки	... 565
Переходник (2 600 306 012)	×
Переходник пылеотвода	×
Шлифлист K120 (2 608 607 481)	×

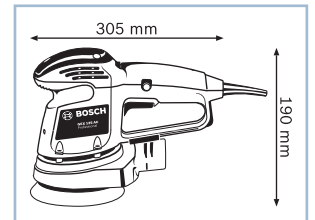

Эксцентриковая шлифмашина

GEX 150 AC Professional

Шлифмашина с высокой производительностью съема

- ▶ Эксцентрическое движение плюс вращение обеспечивают максимально тонкое шлифование при высокой производительности
- ▶ Алюминиевый фланец подшипника для долгого срока службы и хорошей плавности хода
- ▶ С электронной системой регулировки и выбором правильного числа оборотов для любой области применения

Дополнительные преимущества

- ▶ Тормоз шлифтарелки предотвращает повреждение (царапины) обрабатываемой детали
- ▶ Система микрофильтрации Bosch — это быстрое удаление пыли
- ▶ Липучка для быстрой и удобной замены шлифлистов
- ▶ Для шлифования и полирования древесины, металла и пластика, красок и лаков, в том числе и на выпуклых поверхностях
- ▶ Подходит также и для левши



Технические данные	... подробнее см. на с. 314
Код для заказа	0 601 372 ...
Номинальная потребляемая мощность	340 Вт
Диам. тарельчатого шлифкруга	150 мм
Диапазон колебаний	4 мм
Комплект поставки	... 768
Переходник (2 600 306 012)	×
Переходник пылеотвода	×
Шлифлист K80	×

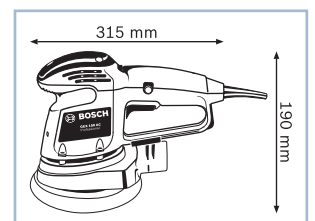

Эксцентриковая шлифмашина**GEX 150 Turbo Professional****Три инструмента в одном**

- ▶ Одним нажатием переключение с тонкого на грубое шлифование или полирование
- ▶ Режим грубого шлифования (турборежим) обеспечивает экономию времени за счет в 5 раз большего объема снимаемого материала
- ▶ Долгий срок службы за счет отличной герметизации подшипников, защиты от перегрузок и надежного переключателя турборежима

Дополнительные преимущества

- ▶ Износостойкий тормоз тарельчатого шлифкруга обеспечивает шлифование, не оставляющее следов на поверхности
- ▶ Защита здоровья благодаря всасыванию 98 % пыли с помощью внешнего пылеудаляющего аппарата
- ▶ Константная электроника для поддержания постоянной частоты вращения под нагрузкой



Технические данные	... подробнее см. на с. 314
Код для заказа	0 601 250 ...
Номинальная потребляемая мощность	600 Вт
Диам. тарельчатого шлифкруга	150 мм
Диапазон колебаний	4,5 мм
Комплект поставки	... 788
Держатель для ключа (2 601 010 072)	×
Дополнительная рукоятка 1 602 025 024	×
Опорная тарелка (2 608 601 184)	×
Шестигранный торцовый ключ SW 5 (№ ET 1 907 950 006)	×
Шлифлист K120 (2 608 607 424)	×

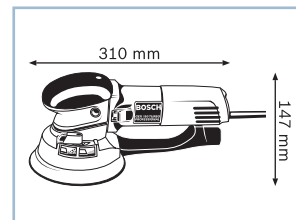

Эксцентрикковые шлифмашины	GEX 125-1 AE Professional	GEX 125-150 AVE Professional		GEX 125 AC Professional	
					
Технические данные	0 601 387 ...	0 601 37В ...		0 601 372 ...	
Диам. тарельчатого шлифкруга	125 мм	150 мм		125 мм	
Число оборотов холостого хода	7.500 – 12.000 об/мин	5.500 – 12.000 об/мин		4.500 – 12.000 об/мин	
Частота колебаний	15.000 – 24.000 колебаний/мин	11.000 – 24.000 колебаний/мин		9.000 – 24.000 колебаний/мин	
Диапазон колебаний	2,5 мм	4 мм		5 мм	
Эксцентриситет	1,25 мм	2,00 мм		2,50 мм	
Крепление рабочего шлифматериала	Липучка	Липучка		Липучка	
Номинальная потребляемая мощность	250 Вт	400 Вт		340 Вт	
Вес	1,3 кг	2,4 кг		2,0 кг	
Комплект поставки	... 500	... 501	... 101	... 102	... 565
L-BOXX 238 (1 600 A00 1RS)	-	-	x	-	-
Блок системы микрофильтрации (2 605 411 228)	-	-	x	x	-
Блок системы микрофильтрации (№ запасной части 2 609 199 133)	x	x	-	-	-
Дополнительная рукоятка (2 602 026 175)	-	-	x	x	-
Картон	-	-	-	x	-
Ключ с внутренним шестигранником	-	-	x	x	-
Опорная тарелка (150 мм) перфорация 8+1 (2 608 601 185)	-	-	x	-	-
Переходник (2 600 306 012)	-	-	-	-	x
Переходник пылеотвода	-	-	-	-	x
Тарельчатый шлифкруг (125 мм) (2 608 601 607)	-	-	x	x	-
Тарельчатый шлифкруг (150 мм) (2 608 601 115)	-	-	x	x	-
Чемоданчик (2 609 100 540)	-	x	-	-	-
Шлифлист K120 (2 608 607 424)	-	-	x	x	-
Шлифлист K120 (2 608 607 481)	-	-	x	x	x
Шлифлист K80	x	-	-	-	-
Шлифлист K80 (2 609 170 090)	-	x	-	-	-



Эксцентрикковые шлифмашины	GEX 150 AC Professional	GEX 150 Turbo Professional
		
Технические данные	0 601 372 ...	0 601 250 ...
Диам. тарельчатого шлифкруга	150 мм	150 мм
Число оборотов холостого хода	4.500 – 12.000 об/мин	3.100 – 6.650 об/мин
Частота колебаний	9.000 – 24.000 колебаний/мин	6.200 – 13.300 колебаний/мин
Диапазон колебаний	4 мм	4,5 мм
Частота вращения тарельчатого шлифкруга	-	290 – 620 об/мин
Эксцентриситет	2,00 мм	2,25 мм
Крепление рабочего шлифматериала	Липучка	Липучка
Номинальная потребляемая мощность	340 Вт	600 Вт
Вес	2,1 кг	2,4 кг
Комплект поставки	... 768	... 788
Держатель для ключа (2 601 010 072)	-	×
Дополнительная рукоятка 1 602 025 024	-	×
Опорная тарелка (2 608 601 184)	-	×
Переходник (2 600 306 012)	×	-
Переходник пылеотвода	×	-
Шестигранный торцовый ключ SW 5 (№ ET 1 907 950 006)	-	×
Шлифлист K120 (2 608 607 424)	-	×
Шлифлист K80	×	-



Принадлежности для эксцентриковых шлифмашин

Переходники для GEX 125 AC, GEX 150 AC, GEX 150 Turbo Professional

- ▶ Служат как дополнительная прокладка для очень мягкой обработки
- ▶ Оптимально для шлифования и полирования поверхностей сложного профиля и выпуклых поверхностей



Рабочий диаметр, мм	Розн.тр.уп.	Розн.ед.уп.	Код для заказа
Переходник, с отверстиями			
125	1	1	2 608 601 126



Переходник, с отверстиями			
150	1	1	2 608 601 127

Тарельчатые шлифкруги для Bosch GEX 125-1 AE, GEX 125 AC, GEX 150 AC, GEX 150 Turbo Professional

- ▶ **Жесткие тарельчатые шлифкруги** (синего цвета) для черного шлифования с высокой производительностью съема и более низкого качества поверхности
- ▶ Для шлифования краски, шпатлевки, гипса и необработанных пород натуральной древесины
- ▶ Высокая прочность кромок — идеально подходит для обработки узких кромок
- ▶ **Тарельчатые шлифкруги средней жесткости** (черного цвета) для обычного и грубого шлифования
- ▶ **Мягкие тарельчатые шлифкруги** (серого цвета) для обычных шлифовальных работ
- ▶ Качественный съем и качественная обработка поверхности — универсальность применения
- ▶ **Сверхмягкие тарельчатые шлифкруги** (серого цвета) для деликатного шлифования и обработки криволинейных поверхностей/фасонных деталей
- ▶ Максимально высокое качество обработки поверхности при невысокой производительности съема. Для промежуточно-го и чистового шлифования ЛКП для столярных и отделочных работ и при обработке кориана



Исполнение	Диаметр, мм	Розн.тр.уп.	Розн.ед.уп.	Код для заказа
Тарельчатый шлифкруг				
Для GEX 125 AC Professional				
сверхмягкий	125	1	1	2 608 601 117
мягкий	125	1	1	2 608 601 118
жесткий	125	1	1	2 608 601 119

сверхмягкий	125	1	1	2 608 601 333
мягкий	125	1	1	2 608 601 332
жесткий	125	1	1	2 608 601 331
сверхмягкий	150	1	1	2 608 601 336
мягкий	150	1	1	2 608 601 335
жесткий	150	1	1	2 608 601 334



Тарельчатый шлифкруг				
Для GEX 125-150 AVE; GEX 150 AC; GEX 150 Turbo Professional				
сверхмягкий	150	1	1	2 608 601 114
мягкий	150	1	1	2 608 601 115
жесткий	150	1	1	2 608 601 116

Принадлежности для эксцентриковых шлифмашин

Тарельчатые шлифкруги для Bosch GEX 125-1 AE, GEX 125 AC, GEX 150 AC, GEX 150 Turbo Professional



Исполнение	Диаметр, мм	Розн.тр.уп.	Розн.ед.уп.	Код для заказа
Тарельчатый шлифкруг Для GEX 125-150 AVE; GEX 150 Turbo Professional				
мягкий	150	1	1	2 608 601 185



Тарельчатый шлифкруг Для GEX 125-1 AE; GEX 125-150 AVE Professional				
средней жесткости	125	1	1	2 608 601 607



Тарельчатый шлифкруг Для GEX 125-1 AE Professional				
сверхмягкий	125	1	1	2 608 000 351
средней жесткости	125	1	1	2 608 000 349
жесткий	125	1	1	2 608 000 352

6

Рукоятки



	Розн.тр.уп.	Розн.ед.уп.	Код для заказа
Дополнительная рукоятка Для GEX 125-150 AVE Professional			
	1	1	2 602 026 177



Дополнительная рукоятка Для GEX 150 AC; GSS 230 AE; GSS 280 AE Professional			
	1	1	2 602 026 070



Рукоятка для всех одноручных угловых шлифмашин и вариошлифмашин Bosch с резьбой М 10			
	1	1	1 602 025 024

Пылесборники



	Розн.тр.уп.	Розн.ед.уп.	Код для заказа
Пылесборник HW3, в сборе PEX 125 (старый, круглый патрубок) PBS 60; PBS 75 (круглый патрубок) Для GEX 150 AC; GSS 280 AE Professional			
	1	1	2 605 411 147

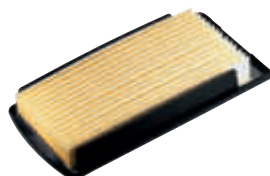

Крышка фильтра для пылесборника HW3, в сборе			
	1	1	2 605 190 266

Принадлежности для эксцентриковых шлифмашин

Пылесборники



	Розн.тр.уп.	Розн.ед.уп.	Код для заказа
Пылесборник с фильтром Для GEX 125-150 AVE; GSS 230 AVE; GSS 280 AVE Professional	1	1	2 605 411 233



Фильтр Для пылесборника с фильтром 2 605 411 233	1	1	2 605 190 930
--	---	---	---------------

Переходники



► Для соединения электроинструментов и шланга

	Розн.тр.уп.	Розн.ед.уп.	Код для заказа
Переходник для эксцентриковых, вибро- и мультишлифмашин Для GAS 35 L AFC; GAS 35 L SFC+; GAS 35 M AFC; GAS 55 M AFC; GEX 150 AC; GSS 140 A; GSS 230 AE; GSS 280 AE Professional	1	1	2 600 306 007

Кейсы (см. также Система Bosch Mobility)



Материал	Ширина, мм	Высота, мм	Глубина, мм	Розн.тр.уп.	Розн.ед.уп.	Код для заказа
Пластмассовый кейс Для GEX 125 AC; GEX 150 AC; GEX 150 Turbo Professional						
К	720	317	173	1	1	2 605 438 186

Пылесборный мешок



	Розн.тр.уп.	Розн.ед.уп.	Код для заказа
Пылесборный мешок для ленточных и эксцентриковых шлифмашин Для GEX 150 AC Professional	1	1	2 605 411 096



Пылесборный мешок для эксцентриковых, ленточных и виброшлифмашин, ручных циркулярных пил	1	1	2 605 411 009
--	---	---	---------------

Виброшлифмашина**GSS 140-1 A Professional****Прочная и компактная одноручная виброшлифмашина**

- ▶ Тонкий шлифователь – для шлифования в любом труднодоступном месте
- ▶ Эргономичная конструкция с мягкими накладками для различных положений рукоятки
- ▶ Система микрофльтрации Bosch для эффективного пылеудаления

Дополнительные преимущества

- ▶ Шлифлисты на шлифподшве GSS 140 1-A могут крепиться как на липучке, так и на зажимах
- ▶ Долгий срок службы благодаря уплотненным шарикоподшипникам и прочной конструкции
- ▶ Превосходная фиксация шлифлиста без отрыва и провисания

**Новинка!**

Технические данные	... подробнее см. на с. 322
Код для заказа	0 601 2A2 ...
Номинальная потребляемая мощность	180 Вт
Число ходов холостого хода	12.000 колебаний/мин
Ширина шлифпластины	110 мм
Длина шлифпластины	100 мм
Комплект поставки	... 100
Шлифлист 120 К	x

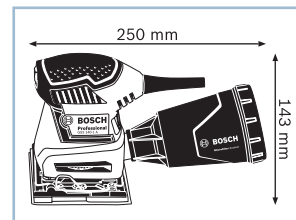
**Виброшлифмашина****GSS 160-1 A Professional****Тонкий шлифователь – для шлифования в любом труднодоступном месте**

- ▶ Прочная и компактная одноручная виброшлифмашина
- ▶ Фиксация шлифлистов на шлифподшве GSS 160-1 A возможна только на липучке
- ▶ Эргономичная конструкция с мягкими накладками для различных положений рукоятки

Дополнительные преимущества

- ▶ Система микрофльтрации Bosch для эффективного пылеудаления
- ▶ Долгий срок службы благодаря уплотненным шарикоподшипникам и прочной конструкции
- ▶ Превосходная фиксация шлифлиста без отрыва и провисания

**Новинка!**

Технические данные	... подробнее см. на с. 322
Код для заказа	0 601 2A2 ...
Номинальная потребляемая мощность	180 Вт
Число ходов холостого хода	12.000 колебаний/мин
Ширина шлифпластины	80 мм
Длина шлифпластины	130 мм
Комплект поставки	... 200
-	-

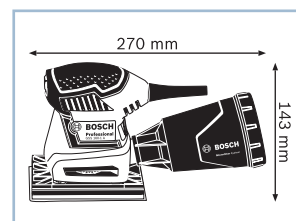

Виброшлифмашина

GSS 160-1 A Multi Professional

Тонкий шлифовальщик – для шлифования в любом труднодоступном месте

- ▶ Прочная и компактная одноручная виброшлифмашина
- ▶ Замена шлифподшвы (140, 160 и Delta) обеспечивает пользователю максимальную гибкость
- ▶ Эргономичная конструкция с мягкими накладками для различных положений рукоятки

Дополнительные преимущества

- ▶ Долгий срок службы благодаря уплотненным шарикоподшипникам и прочной конструкции
- ▶ Превосходная фиксация шлифлиста без отрыва и провисания
- ▶ Система микрофильтрации Bosch для эффективного пылеудаления



Новинка!

Технические данные	... подробнее см. на с. 322
Код для заказа	0 601 2A2 ...
Номинальная потребляемая мощность	180 Вт
Число ходов холостого хода	12.000 колебаний/мин
Ширина шлифпластины	80 мм
Длина шлифпластины	130 мм
Комплект поставки	... 300
-	-

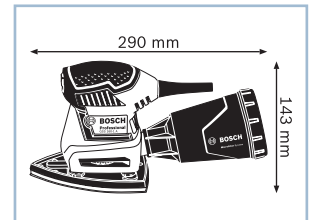

Виброшлифмашина

GSS 23 A Professional

Первоклассный комфорт в пилотной серии

- ▶ Встроенная система микрофильтрации Bosch обеспечивает оптимальное удаление шлифовальной пыли
- ▶ Эргономичный дизайн корпуса с большой рукояткой с мягкой накладкой обеспечивают неустойчивое использование
- ▶ Надежная и усиленная конструкция для обеспечения максимального срока службы

Дополнительные преимущества

- ▶ Сверхпрочная шлифподшва
- ▶ Мощность 190 Вт для оптимальной производительности съема



Технические данные	... подробнее см. на с. 323
Код для заказа	0 601 070 ...
Номинальная потребляемая мощность	190 Вт
Число ходов холостого хода	24.000 колебаний/мин
Ширина шлифпластины	92 мм
Длина шлифпластины	182 мм
Комплект поставки	... 400
Блок системы микрофильтрации	x
Шлифлист	x

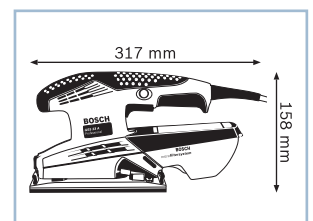

№ запасной части = код для заказа запасной части

Виброшлифмашина**GSS 23 AE Professional****Надежная фиксация шлифлистов любого вида благодаря системе Easy-Fit**

- ▶ Система Easy-Fit с автоматическим натяжением абразивной шкурки для ее оптимальной фиксации как в рулоне, так и на липучке
- ▶ Благодаря прочной фиксации шлифлиста обеспечивается высокое качество обработки поверхности и оптимальное взаимодействие со встроенным микрофильтром для удаления пыли во время работы
- ▶ Регулирующая электроника для выполнения работ в зависимости от обрабатываемого материала (это единственная шлифмашина в этом ценовом сегменте, которая оснащена такой электроникой)

Дополнительные преимущества

- ▶ Низкий уровень шума для неустойчивой работы
- ▶ Долгий срок службы благодаря шарикоподшипникам с уплотнением и высококачественной шлифподшове

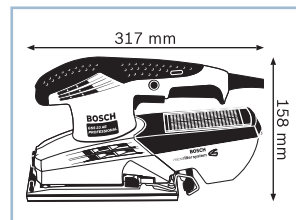

Технические данные	... подробнее см. на с. 323
Код для заказа	0 601 070 ...
Номинальная потребляемая мощность	190 Вт
Число ходов холостого хода	14.000 – 24.000 колебаний/мин
Ширина шлифпластины	92 мм
Длина шлифпластины	182 мм
Комплект поставки	... 721
2 шлифлиста	×
Блок системы микрофильтрации	×
Дырокол (2 608 190 016)	×
Чемоданчик	×

**Виброшлифмашина****GSS 230 AE Professional****Шлифмашина для высочайшего качества обработки поверхности**

- ▶ Шлифпластина из высококачественного материала для высочайшего качества обработки поверхности и в 5 раз большего срока службы
- ▶ Низкий уровень шума и вибрации для неустойчивой работы
- ▶ Надежное уплотнение подшипников и алюминиевый опорный фланец для долгого срока службы

Дополнительные преимущества

- ▶ Шлифование поверхностей вплотную к углам благодаря съемной дополнительной рукоятке
- ▶ Система микрофильтрации Bosch — это быстрое удаление пыли



Технические данные	... подробнее см. на с. 323
Код для заказа	0 601 292 ...
Номинальная потребляемая мощность	300 Вт
Число ходов холостого хода	11.000 – 22.000 колебаний/мин
Ширина шлифпластины	92 мм
Длина шлифпластины	182 мм
Комплект поставки	... 670
Дополнительная рукоятка (2 602 026 070)	×
Картон	×

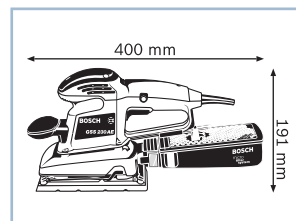

Виброшлифмашина

GSS 280 AE Professional

Шлифмашина для высочайшего качества обработки поверхности

- ▶ Высококачественные шлифпластины для отличного качества обработки поверхности и в 5 раз большим сроком службы по сравнению со шлифпластинами на резиновой основе
- ▶ Низкий уровень шума и вибрации для неустойчивой работы
- ▶ Оптимальное уплотнение подшипников и высококачественный алюминиевый опорный фланец для плавного хода и долгого срока службы двигателя

Дополнительные преимущества

- ▶ Шлифование поверхностей вплотную к углам благодаря съемной дополнительной рукоятке
- ▶ Система микрофильтрации Bosch — быстрое удаление пыли
- ▶ Подходит также и для левши



Технические данные	... подробнее см. на с. 324	
Код для заказа	0 601 293 ...	
Номинальная потребляемая мощность	330 Вт	
Число ходов холостого хода	11.000 – 22.000 колебаний/мин	
Ширина шлифпластины	114 мм	
Длина шлифпластины	226 мм	
Комплект поставки	... 670	
Дополнительная рукоятка (2 602 026 070)	x	
Картон	x	

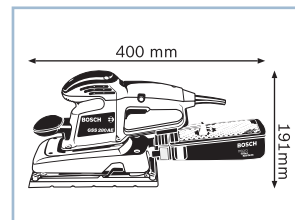

Виброшлифмашина

GSS 230 AVE Professional

Первоклассное качество обработки поверхности при низком уровне вибрации

- ▶ Минимум вибраций в своем классе инструментов (<2,5 м/с²) благодаря разделенному корпусу двигателя
- ▶ Равномерное распределение усилия прижима для высокого качества обработки поверхности
- ▶ Оптимальная фиксация шлифлистов даже без липучки благодаря инновационной системе зажимов

Дополнительные преимущества

- ▶ Непосредственное подключение к пылесосу или блоку системы микрофильтрации для работы без пыли в любых условиях
- ▶ Эргономичные поверхности с мягкой накладкой для оптимального удобства использования с дополнительной рукояткой и без нее



Технические данные	... подробнее см. на с. 323	
Код для заказа	0 601 292 ...	
Номинальная потребляемая мощность	300 Вт	
Число ходов холостого хода	16.000 – 22.000 колебаний/мин	
Ширина шлифпластины	92 мм	
Длина шлифпластины	182 мм	
Комплект поставки	... 801	... 802
L-BOXX 238 (1 600 A00 1RS)	x	-
Блок системы микрофильтрации (2 605 411 228)	x	x
Дополнительная рукоятка (2 602 026 175)	x	x
Картон	-	x

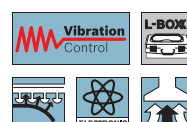
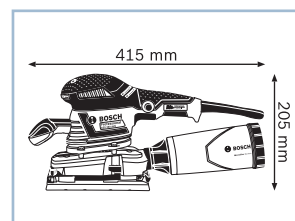

№ запасной части = код для заказа запасной части

Виброшлифмашина**GSS 280 AVE Professional****Первоклассное качество обработки поверхности при низком уровне вибрации**

- ▶ Минимум вибраций в своем классе инструментов (<2,5 м/с²) благодаря разделенному корпусу двигателя
- ▶ Равномерное распределение усилия прижима для высокого качества обработки поверхности
- ▶ Оптимальная фиксация шлифлистов даже без липучки благодаря инновационной системе зажимов

Дополнительные преимущества

- ▶ Непосредственное подсоединение к пылесосу или блоку системы микрофильтрации для работы без пыли в любых условиях
- ▶ Эргономичные поверхности с мягкой накладкой для оптимального удобства использования с дополнительной рукояткой и без нее
- ▶ Функция предустановки числа оборотов и двигатель мощностью 350 Вт обеспечивают необходимый запас мощности и оптимальный подбор частоты вращения для любых шлифовальных работ

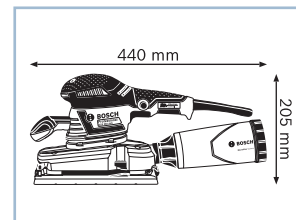

Технические данные	... подробнее см. на с. 324	
Код для заказа	0 601 292 ...	
Номинальная потребляемая мощность	350 Вт	
Число ходов холостого хода	16.000 – 22.000 колебаний/мин	
Ширина шлифпластины	114 мм	
Длина шлифпластины	226 мм	
Комплект поставки	... 901	... 902
L-BOXX 238 (1 600 A00 1RS)	×	–
Блок системы микрофильтрации (2 605 411 228)	×	×
Дополнительная рукоятка (2 602 026 175)	×	×

**Виброшлифмашины****GSS 140-1 A Professional****GSS 160-1 A Professional****GSS 160-1 A Multi Professional**

Технические данные	0 601 2A2 ...	0 601 2A2 ...	0 601 2A2 ...
Ширина шлифпластины	110 мм	80 мм	80 мм
Длина шлифпластины	100 мм	130 мм	130 мм
Ширина шлифлиста для крепления на зажимах	115 мм	–	115 мм
Длина шлифлиста для крепления на зажимах	140 мм	–	140 мм
Ширина шлифлиста с липучкой	115 мм	80 мм	80 мм
Длина шлифлиста с липучкой	107 мм	133 мм	133 мм
Номинальная потребляемая мощность	180 Вт	180 Вт	180 Вт
Частота вращения на холостом ходу	24.000 об/мин	24.000 об/мин	24.000 об/мин
Число ходов холостого хода	12.000 колебаний/мин	12.000 колебаний/мин	12.000 колебаний/мин
Диапазон колебаний	1,6 мм	1,6 мм	1,6 мм
Вес	1,1 кг	1,1 кг	1,1 кг
Комплект поставки	... 100	... 200	... 300
Шлифлист 120 К	×	–	–

Виброшлифмашины	GSS 23 A Professional	GSS 23 AE Professional
		
Технические данные	0 601 070 ...	0 601 070 ...
Ширина шлифпластины	92 мм	92 мм
Длина шлифпластины	182 мм	182 мм
Ширина шлифлиста для крепления на зажимах	93 мм	93 мм
Длина шлифлиста для крепления на зажимах	230 мм	230 мм
Ширина шлифлиста с липучкой	–	93 мм
Длина шлифлиста с липучкой	–	185 мм
Номинальная потребляемая мощность	190 Вт	190 Вт
Частота вращения на холостом ходу	12.000 об/мин	7.000 – 12.000 об/мин
Число ходов холостого хода	24.000 колебаний/мин	14.000 – 24.000 колебаний/мин
Диапазон колебаний	2,0 мм	2,0 мм
Вес	1,7 кг	1,7 кг
Комплект поставки	... 400	... 721
2 шлифлиста	–	×
Блок системы микрофильтрации	×	×
Дырокол (2 608 190 016)	–	×
Чемоданчик	–	×
Шлифлист	×	–

Виброшлифмашины	GSS 230 AE Professional	GSS 230 AVE Professional
		
Технические данные	0 601 292 ...	0 601 292 ...
Ширина шлифпластины	92 мм	92 мм
Длина шлифпластины	182 мм	182 мм
Ширина шлифлиста для крепления на зажимах	93 мм	92 мм
Длина шлифлиста для крепления на зажимах	230 мм	230 мм
Ширина шлифлиста с липучкой	93 мм	92 мм
Длина шлифлиста с липучкой	185 мм	184 мм
Номинальная потребляемая мощность	300 Вт	300 Вт
Частота вращения на холостом ходу	5.500 – 11.000 об/мин	8.000 – 11.000 об/мин
Число ходов холостого хода	11.000 – 22.000 колебаний/мин	16.000 – 22.000 колебаний/мин
Диапазон колебаний	2,4 мм	2,4 мм
Вес	2,3 кг	2,4 кг
Комплект поставки	... 670	... 801 ... 802
L-BOXX 238 (1 600 A00 1RS)	–	×
Блок системы микрофильтрации (2 605 411 228)	–	×
Дополнительная рукоятка (2 602 026 070)	×	–
Дополнительная рукоятка (2 602 026 175)	–	×
Картон	×	–

Виброшлифмашины	GSS 280 AE Professional	GSS 280 AVE Professional	
			
Технические данные	0 601 293 ...	0 601 292 ...	
Ширина шлифпластины	114 мм	114 мм	
Длина шлифпластины	226 мм	226 мм	
Ширина шлифлиста для крепления на зажимах	115 мм	115 мм	
Длина шлифлиста для крепления на зажимах	280 мм	280 мм	
Ширина шлифлиста с липучкой	115 мм	115 мм	
Длина шлифлиста с липучкой	230 мм	230 мм	
Номинальная потребляемая мощность	330 Вт	350 Вт	
Частота вращения на холостом ходу	5.500 – 11.000 об/мин	8.000 – 11.000 об/мин	
Число ходов холостого хода	11.000 – 22.000 колебаний/мин	16.000 – 22.000 колебаний/мин	
Диапазон колебаний	2,4 мм	2,4 мм	
Вес	2,6 кг	2,7 кг	
Комплект поставки	... 670	... 901	... 902
L-BOXX 238 (1 600 A00 1RS)	-	x	-
Блок системы микрофльтрации (2 605 411 228)	-	x	x
Дополнительная рукоятка (2 602 026 070)	x	-	-
Дополнительная рукоятка (2 602 026 175)	-	x	x
Картон	x	-	-

Принадлежности для виброшлифмашин

Шлифпластины для виброшлифмашин



Ширина пластины, мм	Длина пластины, мм	Розн.тр.уп.	Розн.ед.уп.	Код для заказа
Шлифпластина, удлиненная Треугольная форма для острых углов, двухсторонняя установка, с липучкой. Размеры см. дельташлифмашина Bosch/шлифлист для дельташлифмашины Bosch Для GSS 230 AE Professional				
93	185	1	1	2 608 000 189



Шлифпластина, удлиненная тонкое исполнение для жалюзи и других труднодоступных мест, с липучкой. Подходящие шлифлисты (93 x 280 мм) Для GSS 230 AE; GSS 280 AE Professional				
93	185	1	1	2 608 000 190



Шлифпластина с креплением на липучке, для обычных работ Для GSS 230 AE Professional				
93	185	1	1	2 608 000 202



Шлифпластина без крепления на липучке, для чистовых работ Для GSS 230 AE Professional				
93	185	1	1	2 608 000 213



Шлифпластина с креплением на липучке, для обычных работ Для GSS 280 AE Professional				
115	230	1	1	2 608 000 204



Шлифпластина без крепления на липучке, для чистовых работ Для GSS 280 AE Professional				
115	230	1	1	2 608 000 215



Шлифпластина Для GSS 23 AE Professional				
93	185	1	1	2 608 000 326

Переходники



- ▶ Переходник служит как дополнительная прокладка для очень мягкой обработки
- ▶ Оптимально для шлифования поверхностей сложного профиля и выпуклых поверхностей

Ширина пластины, мм	Длина пластины, мм	Розн.тр.уп.	Розн.ед.уп.	Код для заказа
Переходник, 8 отверстий				
93	185	1	1	2 608 601 129
Переходник, 14 отверстий				
115	230	1	1	2 608 601 130

Принадлежности для виброшлифмашин

Дыроколы для шлифлистов без отверстий



Ширина пластины, мм	Длина пластины, мм	Перфорация	Розн.тр.уп.	Розн.ед.уп.	Код для заказа
Дырокол из пластмассы					
93	230	8	1	1	2 608 190 016
115	280	14	1	1	2 608 190 017

Пылесборники



Розн.тр.уп.	Розн.ед.уп.	Код для заказа
Пылесборник HW3, в сборе PEX 125 (старый, круглый патрубок) PBS 60; PBS 75 (круглый патрубок) Для GEX 150 AC; GSS 280 AE Professional		
1	1	2 605 411 147

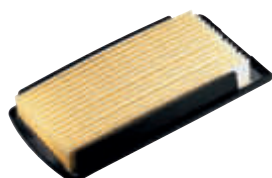

Крышка фильтра для пылесборника HW3, в сборе		
1	1	2 605 190 266



Пылесборник с фильтром Для GEX 125-150 AVE; GSS 230 AVE; GSS 280 AVE Professional		
1	1	2 605 411 233



Фильтр Для пылесборника с фильтром 2 605 411 233		
1	1	2 605 190 930

Рукоятки



Розн.тр.уп.	Розн.ед.уп.	Код для заказа
Дополнительная рукоятка Для GEX 150 AC; GSS 230 AE; GSS 280 AE Professional		
1	1	2 602 026 070

Кейсы (см. также Система Bosch Mobility)



Материал	Ширина, мм	Высота, мм	Глубина, мм	Розн.тр.уп.	Розн.ед.уп.	Код для заказа
Пластмассовый кейс Для GSS 230 AE; GSS 280 AE Professional						
К	420	330	130	1	1	2 605 438 368

Ленточная шлифмашина

GBS 75 AE Set Professional

Надежный и удобный в использовании инструмент

- ▶ Очень удобная машина для снятия, выравнивания поверхности, зачистки древесины, пластика и металла
- ▶ Надежный зубчатый ремень и металлические зубчатые колеса для долгого срока службы
- ▶ Алюминиевые направляющие ролики, рассчитанные на самые высокие нагрузки

Дополнительные преимущества

- ▶ Обеспечивает оптимальные результаты благодаря шлифпластине с графитовым покрытием
- ▶ Надежный быстрозажимный рычаг для простой замены ленты



Технические данные	
Код для заказа	0 601 274 ...
Номинальная потребляемая мощность	750 Вт
Длина ленты	533 мм
Ширина ленты	75 мм
Ширина шлифленты	75 мм
Скорость протяжки ленты	200 – 330 м/мин
Выходная мощность	410 Вт
Вес	3,4 кг
Комплект поставки	
Графитовая плита (2 601 098 043)	×
Пылесборный мешок (1 605 411 025)	×
Шлифлента на тканевой основе (1 609 200 555)	×

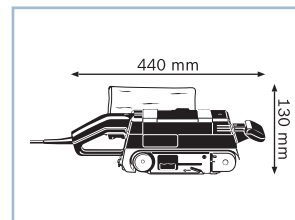

6

Деревообработка

Дельташлифмашина

GDA 280 E Professional

Мощный инструмент для обработки углов и кромок

- ▶ Мощная (280 Вт) и удобная в использовании машина для съема большого слоя материала при шлифовании и полировании в углах и кромках, на труднодоступных участках и малых площадях
- ▶ Система SDS для простой замены шлифпластин без инструмента
- ▶ Мягкая накладка для эргономичного использования



Технические данные	
Код для заказа	0 601 294 ...
Номинальная потребляемая мощность	280 Вт
Частота колебаний	13.000 – 19.000 колебаний/мин
Размер шлифпластины по диагонали	92 мм
Диапазон колебаний	2,0 мм
Вес	1,1 кг
Комплект поставки	
5 шлифлистов для шлифязычков	×
Вытянутая (в форме языка) шлифпластина, овальная (2 608 000 198)	×
Вытянутая (в форме языка) шлифпластина, плоская (2 608 000 199)	×
Ламельная шлифнасадка (2 608 000 200)	×
Набор из 15 шлифлистов: 5xK60, 5xK120, 5xK240	×
Полировальный войлок (2 608 613 016)	×
Чемоданчик (2 605 438 414)	×

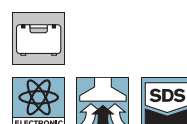
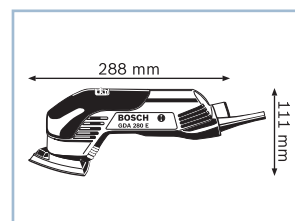

Принадлежности для ленточной шлифмашины

Подставки



Подставка UGBS

Для GBS 75 A; GBS 75 AE Professional; PBS 60; PBS 75 E

	Розн.тр.уп.	Розн.ед.уп.	Код для заказа
	1	1	1 608 030 024

Шлифовальная рамка



Шлифовальная рамка со щеточной и пластмассовой вставками

Для GBS 75 AE Set Professional

	Розн.тр.уп.	Розн.ед.уп.	Код для заказа
	1	1	2 608 005 026

Параллельные и угловые упоры



Параллельные и угловые упоры

Для GBS 75 AE Set Professional

	Розн.тр.уп.	Розн.ед.уп.	Код для заказа
	1	1	2 607 001 079

Шлифпластины для чистовой обработки, с графитовой основой

- ▶ **Для** очень мягкого шлифования
- ▶ **Указание:** соблюдайте требования руководства по эксплуатации



Шлифпластина для чистовой обработки на графитовой основе

Для GBS 75 AE Set Professional

	Розн.тр.уп.	Розн.ед.уп.	Код для заказа
	1	1	2 601 098 043

Матерчатый мешок для пыли



Пылесборный мешок для ленточных шлифмашин

Для GBS 75 AE Set Professional

	Розн.тр.уп.	Розн.ед.уп.	Код для заказа
	1	1	1 605 411 025

Принадлежности для дельташлифмашины

Шлифпластина



	Розн.тр.уп.	Розн.ед.уп.	Код для заказа
Шлифпластина Для GDA 280 E Professional	1	1	2 608 000 211

Ламельная шлифнасадка



- Для шлифования пластинчатых дверей или ставней

	Розн.тр.уп.	Розн.ед.уп.	Код для заказа
Ламельная шлифнасадка Для GDA 280 E Professional	1	1	2 608 000 200



- Зарядная контактная липучка для ламельной шлифнасадки

Для GDA 280 E Professional	1	2	2 601 099 044
----------------------------	---	---	---------------

Шлифязыки



- Для шлифования в узких промежутках
- Для GDA 280 E Professional

	Розн.тр.уп.	Розн.ед.уп.	Код для заказа
Зарядная контактная накладка липучка для шлифязыка	1	2	2 601 099 074



- Шлифязык, плоский

	1	1	2 608 000 199
--	---	---	---------------



- Шлифязык, овальный

	1	1	2 608 000 198
--	---	---	---------------

Переходники



- Для особо деликатных работ, идеально подходит для шлифования контуров или выпуклых поверхностей
- Для GDA 280 E Professional

	Розн.тр.уп.	Розн.ед.уп.	Код для заказа
Переходник	1	1	2 608 601 137

Кейсы (см. также Система Bosch Mobility)



Материал	Ширина, мм	Высота, мм	Глубина, мм	Розн.тр.уп.	Розн.ед.уп.	Код для заказа
Пластмассовый кейс Для GDA 280 E Professional						
К	390	300	110	1	1	2 605 438 414

Универсальный резак**GOP 250 CE Professional****Специалист широкого профиля от Bosch**

- ▶ Мощный двигатель на 250 Вт с электроникой постоянства для неизменно высокой производительности при любом применении



Технические данные	... подробнее см. на с. 331	
Код для заказа	0 601 230 ...	
Номинальная потребляемая мощность	250 Вт	
Частота вращения на холостом ходу	8.000 – 20.000 об/мин	
Угол колебаний, слева/справа	1,4°	
Вес	1,3 кг	
Комплект поставки	... 000	... 001
1/1 вкладыша для кейса L-BOXX под инструмент (2 608 438 059)	–	×
40 шлифлистов для дельташлифмашин	–	×
L-BOXX 136 (1 600 A00 1RR)	–	×
Биметаллическое погружное пильное полотно AIZ 28 EB (2 608 661 644)	×	×
Дельташлифпластина RIFF AVZ 78 RT (2 608 661 648)	–	×
Дельташлифподошва AVI 93G (2 608 000 353)	×	×
Картонная упаковка (L-BOXX-ready)	×	–
Ключ с внутренним шестигранником	×	×
Нож для выфрезеровывания швов AIZ 28 SC (2 608 661 691)	–	×
Нож для резки изоляционных материалов ACZ 100 SWB (2 608 661 693)	–	×
Переходник FEIN AC (№ запасной части 2 609 110 788)	×	×
Сегментированный пильный диск ACZ 85 EC (2 608 661 643)	×	×
Сегментированный пильный диск RIFF ACZ 85 RT (2 608 661 642)	–	×
Шабер ATZ 52 SC (2 608 661 646)	–	×
Шлифлисты K80	×	–

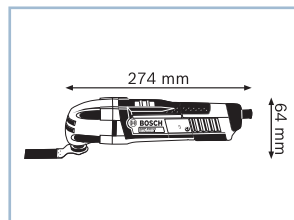

**Универсальный резак****GOP 300 SCE Professional****Замена принадлежностей в два счета**

- ▶ Система SDS для быстрой замены принадлежностей без инструмента и максимального комфорта в использовании
- ▶ Мощный двигатель на 300 Вт с функцией константной электроники для неизменно высокой производительности при любом применении
- ▶ Малый обхват рукоятки для комфортной и точной работы в непрерывном режиме

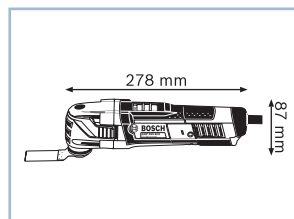

Технические данные	... подробнее см. на с. 331	
Код для заказа	0 601 230 ...	
Номинальная потребляемая мощность	300 Вт	
Частота вращения на холостом ходу	8.000 – 20.000 об/мин	
Угол колебаний, слева/справа	1,4°	
Вес	1,7 кг	
Комплект поставки	... 500	... 502
1/1 вкладыша для кейса L-BOXX под инструмент (2 608 438 059)	–	×
40 шлифлистов для дельташлифмашин	–	×
L-BOXX 136 (1 600 A00 1RR)	–	×
Биметаллическое погружное пильное полотно AIZ 28 EB (2 608 661 644)	×	×
Дельташлифпластина (2 608 000 493)	×	×
Дельташлифпластина RIFF AVZ 78 RT (2 608 661 648)	–	×
Картон с 1/1 вкладышем для кейса L-BOXX (2 608 438 059)	×	–
Нож для выфрезеровывания швов AIZ 28 SC (2 608 661 691)	–	×
Нож для резки изоляционных материалов ACZ 100 SWB (2 608 661 693)	–	×
Сегментированный пильный диск ACZ 85 EC (2 608 661 643)	×	×
Сегментированный пильный диск RIFF ACZ 85 RT (2 608 661 642)	–	×
Шабер ATZ 52 SC (2 608 661 646)	–	×
Шлифлисты K80	×	–



Универсальные резак	GOP 250 CE Professional		GOP 300 SCE Professional	
				
Технические данные	0 601 230 ...		0 601 230 ...	
Номинальная потребляемая мощность	250 Вт		300 Вт	
Число оборотов холостого хода, от	8.000 об/мин		8.000 об/мин	
Число оборотов холостого хода, до	20.000 об/мин		20.000 об/мин	
Частота вращения на холостом ходу	8.000 – 20.000 об/мин		8.000 – 20.000 об/мин	
Угол колебаний, слева/справа	1,4°		1,4°	
Вес	1,3 кг		1,7 кг	
Комплект поставки	... 000	... 001	... 500	... 502
1/1 вкладыша для кейса L-BOXX под инструмент (2 608 438 059)	-	x	-	x
40 шлифлистов для дельташлифмашин	-	x	-	x
L-BOXX 136 (1 600 A00 1RR)	-	x	-	x
Биметаллическое погружное пильное полотно AIZ 28 EB (2 608 661 644)	x	x	x	x
Дельташлифпластина (2 608 000 493)	-	-	x	x
Дельташлифпластина RIFF AVZ 78 RT (2 608 661 648)	-	x	-	x
Дельташлифподошва AVI 93G (2 608 000 353)	x	x	-	-
Картон с 1/1 вкладышем для кейса L-BOXX (2 608 438 059)	-	-	x	-
Картонная упаковка (L-BOXX-ready)	x	-	-	-
Ключ с внутренним шестигранником	x	x	-	-
Нож для выфрезеровывания швов AIZ 28 SC (2 608 661 691)	-	x	-	x
Нож для резки изоляционных материалов ACZ 100 SWB (2 608 661 693)	-	x	-	x
Переходник FEIN AC (№ запасной части 2 609 110 788)	x	x	-	-
Сегментированный пильный диск ACZ 85 EC (2 608 661 643)	x	x	x	x
Сегментированный пильный диск RIFF ACZ 85 RT (2 608 661 642)	-	x	-	x
Шабер ATZ 52 SC (2 608 661 646)	-	x	-	x
Шлифлисты K80	x	-	x	-



Обзор шлифмашин и принадлежностей

Для правильного выбора инструмента и принадлежностей вы можете воспользоваться представленной ниже таблицей:

1. Перед вами стоит задача, например сьем большого слоя материала. В соответствии с этим вам необходимо подобрать инструмент и принадлежности.



















2. У вас есть инструмент, теперь определите для него оптимальную область применения и подберите подходящий шлифматериал.

3. Вам нужно обработать определенный материал.

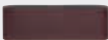
У вас есть подходящий шлифматериал, теперь определите область применения и соответствующий инструмент.

Инструмент	Модель	Технические данные		
		Потребляемая мощность (Вт)	Шлифподшова (мм) Площадь (Ш x Д)	Вес (кг)
Эксцентриковая шлифмашина Три инструмента в одном: для грубого, тонкого шлифования и полирования.	GEX 150 Turbo Professional	600	Ø 150	2,4
Эксцентриковая шлифмашина Шлифмашины с высокой производительностью сьема	GEX 125-1 AE Professional	250	Ø 125	1,3
	GEX 125 AC Professional	340	Ø 125	2,0
	GEX 150 AC Professional	340	Ø 150	2,1
	GEX 125 - 150 AVE Professional	400	Ø 125/Ø 150	2,4
Дельташлифмашина Мощный инструмент для обработки углов и кромок	GDA 280 E Professional	280	92 по диагонали	1,1
Виброшлифмашины Для достижения отличного качества обработки больших поверхностей вплоть до углов	GSS 140 A Professional	180	113 x 105	1,4
	GSS 23 A Professional	190	92 x 182	1,7
	GSS 23 AE Professional	190	92 x 182	1,7
	GSS 230 AE Professional	300	92 x 182	2,3
	GSS 230 AVE Professional	300	92 x 182	2,4
	GSS 280 AE Professional	330	114 x 226	2,6
	GSS 280 AVE Professional	350	114 x 226	2,7
	Ленточная шлифмашина Надежный и удобный в использовании инструмент	GBS 75 AE Set Professional	750	75 шир.
Универсальные резак Вселенная возможностей	GOP 250 CE Professional	250	93 по диагонали	1,3
	GOP 300 SCE Professional	300	93 по диагонали	1,7
	GOP 10,8 V-LI Professional	-	93 по диагонали	1,0*

* с аккумулятором

Материалы/принадлежности			
Древесина/древесные материалы напр. мягкая древесина, твердая древесина, смолистая древесина, фанера, ДСП/МДФ, строительные панели	Покрyтия напр. краска, лак, наполнитель, шпаклевка, грунтовка	Пластики напр. минеральные/полимерные материалы, стеклопластик (GFK), плексиглас	Натуральные минералы напр. камень, мрамор, гранит, стекло
<p>Best for Wood and Paint C470</p>  <p>K 40 – 400</p>	<p>Best for Coatings and Composites F355</p>  <p>K 80 – 1200</p> <p>Best for Wood and Paint C470</p>  <p>K 40 – 400</p>	<p>Best for Coatings and Composites F355</p>  <p>K 80 – 1200</p>	<p>Best for Coatings and Composites F355</p>  <p>K 80 – 1200</p>
<p>Best for Wood and Paint C470</p>  <p>K 40 – 400</p>	<p>Best for Wood and Paint C470</p>  <p>K 40 – 400</p> <p>Best for Coatings and Composites F355</p>  <p>K 80 – 1200</p>	<p>Best for Coatings and Composites F355</p>  <p>K 80 – 1200</p>	<p>Best for Coatings and Composites F355</p>  <p>K 80 – 1200</p>
<p>Best for Wood and Paint C470</p>  <p>K 40 – 400</p>	<p>Best for Wood and Paint C470</p>  <p>K 40 – 400</p>	<p>Best for Wood and Paint C470</p>  <p>K 40 – 400</p>	
<p>Best for Wood and Paint X440</p>  <p>K 40 – 320</p>	<p>Best for Wood and Paint X440</p>  <p>K 40 – 320</p>		
<p>Best for Wood and Paint C470</p>  <p>K 40 – 400</p>	<p>Best for Wood and Paint C470</p>  <p>K 40 – 400</p> <p>Best for Coatings and Composites F355</p>  <p>K 80 – 1200</p>	<p>Best for Coatings and Composites F355</p>  <p>K 80 – 1200</p>	<p>Best for Coatings and Composites F355</p>  <p>K 80 – 1200</p>

C470 = Best for Wood and Paint, F355 = Best for Coatings and Composites, X440 = Best for Wood and Paint

Универсальная фрезерная машина**GMF 1600 CE Professional****Мощная погружная и копировальная фрезерная машина с системой Trigger-Control**

- ▶ Запатентованная система переключателей в рукоятке (Trigger-Control) для оптимального контроля работы с самого начала
- ▶ Двигатель мощностью 1 600 Вт с функцией константной электроники и плавным пуском для работы с учетом материала

Технические данные	
Код для заказа	0 601 624 ...
Макс. ход фрезы	76 мм
Патрон	8 – 12,7 мм
Частота вращения на холостом ходу	10.000 – 25.000 об/мин
Номинальная потребляемая мощность	1.600 Вт
Вес погружного блока вместе с двигателем	5,8 кг
Вес копировального блока вместе с двигателем	4,3 кг
Комплект поставки	... 002 ... 022
2 копировальные втулки 17/30 мм	× ×
2 цанговых патрона с накидной гайкой 8 мм и 12 мм	× ×
L-BOXX	× –
Защита от выброса опилок для копировальной фрезы	× ×
Защита от выброса опилок для погружной фрезы	× ×
Картон	– ×
Копировальная база	× ×
Параллельный упор с точной регулировкой (2 607 001 387)	× ×
Переходник пылеотвода для копировальной фрезы	× ×
Рожковый ключ на 24 мм (№ ET 2 610 992 417)	× ×
Центрирующий штифт 8/12 мм	× ×

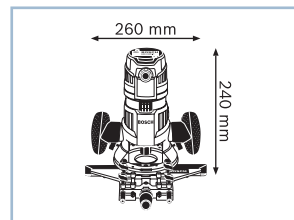
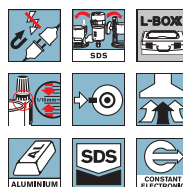
**Вертикальная фрезерная машина****GOF 1250 CE Professional****Удобная высокоточная вертикальная фрезерная машина с мощным тяговым усилием**

- ▶ Эргономичный дизайн ручки для установки в различные положения – оптимальный вариант для различных работ
- ▶ Запатентованная точная регулировка глубины захода с шагом 1/10 мм при включенной функции погружения
- ▶ Быстрая и простая замена фрез благодаря инновационной запатентованной функции блокировки шпинделя с парковочным положением и удобной установкой благодаря плоской крышке корпуса

Дополнительные преимущества

- ▶ Двигатель мощностью 1250 Вт с функцией константной электроники и плавным пуском для работы с учетом материала
- ▶ Прозрачная опорная пластина с инновационной геометрией для оптимального обзора заготовки
- ▶ Встроенная система пылеудаления пыли – без дополнительных переходников

Технические данные	... подробнее см. на с. 337	
Код для заказа	0 601 626 ...	
Номинальная потребляемая мощность	1.250 Вт	
Частота вращения на холостом ходу	10.000 – 24.000 об/мин	
Патрон	6 – 8,0 мм	
Макс. ход фрезы	60 мм	
Комплект поставки	... 000	... 001
Кейс L-BOXX (1 605 438 167)	–	×
Параллельный упор с точной регулировкой (2 607 001 387)	×	×
Переходник для копировальных втулок (№ ET 2 610 991 370)	×	×
Рожковый ключ на 19 мм (№ ET 1 907 950 511)	×	×
Цанговый патрон 8 мм с накидной гайкой (2 608 570 102)	×	×

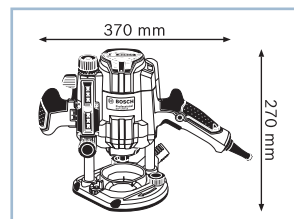
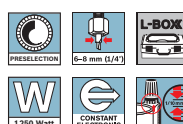
**Новинка!**

Вертикальная фрезерная машина

GOF 1250 LCE Professional

Практичная высокоточная вертикальная фрезерная машина со светодиодной подсветкой и цифровым индикатором

- ▶ Эргономичный дизайн ручки для установки в различные положения — оптимальный вариант для различных работ
- ▶ Запатентованная точная регулировка глубины захода фрезы с шагом 1/10 мм при заблокированной функции погружения с цифровой индикацией
- ▶ Быстрая и простая замена фрез благодаря инновационной запатентованной функции блокировки шпинделя с парковочным положением и удобной установкой благодаря плоской крышке корпуса

Дополнительные преимущества

- ▶ Светодиодная подсветка рабочей зоны и прозрачная плита скольжения для прецизионной работы
- ▶ Двигатель мощностью 1250 Вт с функцией константной электроники и плавным пуском для работы с учетом материала

Технические данные	... подробнее см. на с. 337	
Код для заказа	0 601 626 ...	
Номинальная потребляемая мощность	1.250 Вт	
Частота вращения на холостом ходу	10.000 – 24.000 об/мин	
Патрон	6 – 8,0 мм	
Макс. ход фрезы	60 мм	
Комплект поставки	... 101	
Кейс L-BOXX (1 605 438 167)	x	
Параллельный упор с точной регулировкой (2 607 001 387)	x	
Переходник для копируемых втулок (№ ET 2 610 991 370)	x	
Рожковый ключ на 19 мм (№ ET 1 907 950 511)	x	
Цанговый патрон 8 мм с накидной гайкой (2 608 570 102)	x	



Новинка!

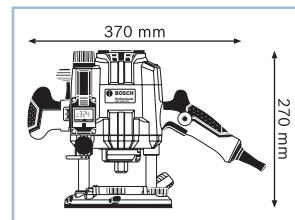
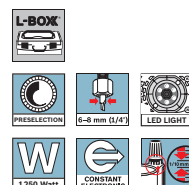

6

Деревообработка

Вертикальная фрезерная машина

GOF 1600 CE Professional

Мощная и точная погружная фрезерная машина со светодиодной подсветкой

- ▶ Двигатель мощностью 1 600 Вт с функцией константной электроники и плавным пуском для работы с учетом материала
- ▶ Светодиодная подсветка рабочей зоны для точной обработки и прозрачная плита скольжения
- ▶ Запатентованная точная регулировка глубины захода с точностью до 1/10 мм с функцией погружения

Технические данные	... подробнее см. на с. 337	
Код для заказа	0 601 624 ...	
Номинальная потребляемая мощность	1.600 Вт	
Частота вращения на холостом ходу	10.000 – 25.000 об/мин	
Патрон	8 – 12,7 мм	
Макс. ход фрезы	76 мм	
Комплект поставки	... 000	... 020
L-BOXX	x	-
Защита от выброса опилок для погружной фрезы	x	x
Картон	-	x
Копировальная втулка 17 мм (2 609 200 139)	x	x
Копировальная втулка 30 мм (2 609 200 142)	x	x
Параллельный упор с точной регулировкой (2 607 001 387)	x	x
Переходник пылеотвода для погружной фрезы	x	x
Рожковый ключ на 24 мм (№ ET 2 610 992 417)	x	x
Цанговый патрон 12 мм с накидной гайкой (2 608 570 107)	x	x
Цанговый патрон 8 мм с накидной гайкой (2 608 570 102)	x	x
Центрирующий штифт 8/12 мм	x	x

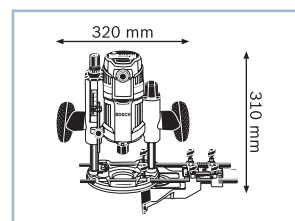
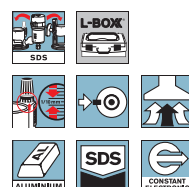

Вертикальная фрезерная машина**GOF 2000 CE Professional****Надежная и точная погружная фрезерная машина**

- ▶ Надежный двигатель 2000 Вт, который благодаря функции константной электроники обладает достаточным запасом мощности для работы с фрезами большого диаметра (с диам. хвостовика 12 мм)
- ▶ Фиксируемые регулировочные колеса и зажимной рычаг обеспечивают повторяемость с точностью до 1/10 мм – даже при стационарном использовании
- ▶ Отключаемая функция амортизации при погружном фрезеровании для более комфортной работы при большой глубине захода и в стационарном режиме





Дополнительные преимущества

- ▶ Система SDS для установки копируемых втулок без инструмента

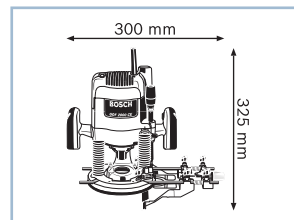
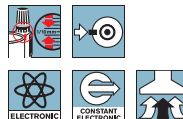

Технические данные	... подробнее см. на с. 337
Код для заказа	0 601 619 ...
Номинальная потребляемая мощность	2.000 Вт
Частота вращения на холостом ходу	8.000 – 21.000 об/мин
Патрон	8 – 12,7 мм
Макс. ход фрезы	65 мм
Комплект поставки	... 708
Копировальная втулка 30 мм (2 609 200 142)	×
Параллельный упор с точной регулировкой (2 607 001 387)	×
Переходник для пылесоса (2 608 190 039)	×
Рожковый ключ на 24 мм (№ ET 2 610 992 417)	×
Цанговый патрон 12 мм с накидной гайкой (2 608 570 107)	×
Центрирующий штифт 12 мм (2 609 200 311)	×



Вертикальные фрезерные машины	GOF 1600 CE Professional	GOF 1250 CE Professional	GOF 1250 LCE Professional	GOF 2000 CE Professional
				
Технические данные	0 601 624 ...	0 601 626 ...	0 601 626 ...	0 601 619 ...
Макс. ход фрезы	76 мм	60 мм	60 мм	65 мм
Патрон	8 – 12,7 мм	6 – 8,0 мм	6 – 8,0 мм	8 – 12,7 мм
Частота вращения на холостом ходу	10.000 – 25.000 об/мин	10.000 – 24.000 об/мин	10.000 – 24.000 об/мин	8.000 – 21.000 об/мин
Номинальная потребляемая мощность	1.600 Вт	1.250 Вт	1.250 Вт	2.000 Вт
Вес	5,8 кг	3,6 кг	3,6 кг	6,0 кг
Комплект поставки	... 000 ... 020	... 000 ... 001	... 101	... 708
L-BOXX	x	-	-	-
Защита от выброса опилок для погружной фрезы	x	x	-	-
Картон	-	x	-	-
Кейс L-BOXX (1 605 438 167)	-	-	-	x
Копировальная втулка 17 мм (2 609 200 139)	x	x	-	-
Копировальная втулка 30 мм (2 609 200 142)	x	x	-	-
Параллельный упор с точной регулировкой (2 607 001 387)	x	x	x	x
Переходник для копировальных втулок (№ ET 2 610 991 370)	-	-	x	x
Переходник для пылесоса (2 608 190 039)	-	-	-	-
Переходник пылеотвода для погружной фрезы	x	x	-	-
Рожковый ключ на 19 мм (№ ET 1 907 950 511)	-	-	x	x
Рожковый ключ на 24 мм (№ ET 2 610 992 417)	x	x	-	-
Цанговый патрон 12 мм с накидной гайкой (2 608 570 107)	x	x	-	-
Цанговый патрон 8 мм с накидной гайкой (2 608 570 102)	x	x	x	x
Центрирующий штифт 12 мм (2 609 200 311)	-	-	-	-
Центрирующий штифт 8/12 мм	x	x	-	-



Кромочный фрезер**GKF 600 Professional****Практичный специалист для обработки кромок**

- ▶ Очень компактное исполнение и эргономичная рукоятка обеспечивают правильное ведение инструмента одной рукой при обработке кромок
- ▶ Плавная регулировка глубины захода с помощью регулировочного колесика и беззазорная фиксация двигателя обеспечивают точную регулировку и повторяемость
- ▶ Обширный ассортимент принадлежностей в прочном кейсе для различных задач по обработке кромок

Дополнительные преимущества

- ▶ Выштампованная в алюминии шкала для точной регулировки необходимой глубины захода
- ▶ Быстрая замена рабочего инструмента благодаря блокировке шпинделя

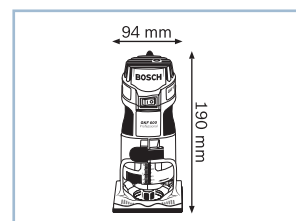

Технические данные		
Код для заказа	0 601 60A ...	
Номинальная потребляемая мощность	600 Вт	
Число оборотов холостого хода	33.000 об/мин	
Патрон	6 мм / 8 мм	
Вес	1,5 кг	
Комплект поставки	... 100	... 102
1/1 вкладыша для кейса L-BOXX под инструмент (2 608 438 048)	-	x
L-BOXX 238 (1 600 A00 1RS)	-	x
Направляющая (2 608 000 332)	x	x
Параллельный упор (2 608 000 331)	x	x
Рожковый ключ на 17 мм (№ ET 2 609 110 438)	x	x
Цанговый патрон 6 мм с накидной гайкой (2 608 570 133)	x	x
Цанговый патрон 8 мм с накидной гайкой (2 608 570 134)	x	x
Чемоданчик (2 609 100 302)	x	-

**Кромочный фрезер****TE 600 Professional****TE 600, компактная погружная база для GKF 600 Professional**

- ▶ С помощью TE 600 GKF 600 преобразуется в компактную погружную фрезерную машину



Технические данные	
Код для заказа	0 601 60A ...
Вес	1,5 кг
Комплект поставки	... 800
-	-

Системные принадлежности

OFZ Professional

OFZ Professional – для точного ведения при фрезеровании по кругу

- ▶ 2-стержневая направляющая для надежного соединения принадлежностей и фрезера
- ▶ Обработка любого радиуса с прутком 8 мм или 10 мм



Технические данные	
Код для заказа	1 600 A00 ...
Длина	155 мм
Ширина	50 мм
Высота	50 мм
Вес	0,1 кг
Комплект поставки	... 11C
-	-

Системные принадлежности

FSN OFA Professional

Системные принадлежности для фрезерования на направляющей шине

- ▶ Простота использования для неизменно превосходных результатов фрезерования
- ▶ Благодаря переходнику любой стандартный фрезер может использоваться с любой стандартной направляющей



Технические данные	
Код для заказа	1 600 Z00 ...
Комплект поставки	... 00G
-	-

Плоскодюбельная фрезерная машина**GFF 22 A Professional****Специалист по деревянным конструкциям**

- ▶ Надежные металлические угловые упоры с выштампованной шкалой и точками фиксации обеспечивают точную регулировку подходящих соединений
- ▶ Двигатель 670 Вт для оптимальной производительности при изготовлении рамных, угловых, продольных и поперечных соединений
- ▶ Регулировка глубины захода фрезы без инструмента для оптимальной подгонки к определенной толщине материала

Дополнительные преимущества

- ▶ Метки на угловом упоре для точного позиционирования соединения под плоский дюбель



Технические данные	
Код для заказа	—
Номинальная потребляемая мощность	670 Вт
Макс. глубина резания	22 мм
Диам. фрезы	105 мм
Диам. отверстия фрезы	22,0 мм
Комплект поставки	
-	-

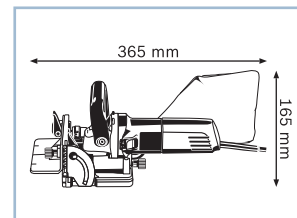

Принадлежности для вертикальных фрезерных машин

Параллельный упор



- ▶ В сборе с устройством точной регулировки
- ▶ Для любых фрезерных работ, выполняемых параллельно кромкам

Диаметр, мм	Розн.тр.уп.	Розн.ед.уп.	Код для заказа
Параллельный упор Для GOF 900 CE; GOF 1600 CE; GOF 2000 CE Professional			
10	1	1	2 607 001 387

Фрезерный циркуль и комплект переходников направляющей шины

- ▶ Для использования вернуть центрирующий штифт в переходник направляющей шины
- ▶ Направляющая шина с переходником может также использоваться с вертикальной фрезерной машиной
- ▶ С точной регулировкой
- ▶ Благодаря плавной регулировке вертикальная фрезерная машина позволяет фрезеровать следующие радиусы закругления:
С GOF 900 Professional: 95-655 мм
С GOF 2000 Professional: 100-660 мм



	Розн.тр.уп.	Розн.ед.уп.	Код для заказа
Криволинейный упор Для GOF 900 CE; GOF 1600 CE; GOF 2000 CE Professional			
	1	1	2 609 200 143



Направляющая шина FSN 70 Парная струбцина отсутствует Для GKS 55; GKS 65; GKS 85; GOF 1600 CE; GOF 2000 CE Professional			
700	1	1	2 602 317 030

Направляющая шина FSN 140 Парная струбцина отсутствует (резиновая накладка в качестве запчасти 2 601 010 044) Для GKS 55; GKS 65; GKS 85; GOF 1600 CE; GOF 2000 CE Professional			
1400	1	1	2 602 317 031

Направляющие стержни увеличенной длины

- ▶ Для фрезерных работ, при выполнении которых длины стандартных направляющих стержней недостаточно

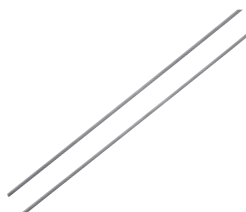

Диаметр, мм	Розн.тр.уп.	Розн.ед.уп.	Код для заказа
Направляющий стержень Для всех вертикальных фрезерных машин с диаметром направляющего стержня 10 мм, шаг перфорации 100 мм Для GOF 900 CE; GOF 1600 CE; GOF 2000 CE Professional			
10	1	2	2 609 200 145

Рукоятка



	Розн.тр.уп.	Розн.ед.уп.	Код для заказа
Рукоятка Для фрезерного циркуля 2 609 200 143 и подставки 2 607 020 300			
	1	1	1 603 481 001

Принадлежности для вертикальных фрезерных машин

Комплект цанговых зажимов /накидных гаек



- **Указание:** рекомендуется использовать цанговые зажимы, соответствующие диаметрам хвостовиков фрез, и не работать с втулками на хвостовике

Диаметр, мм	Диаметр, дюймы	Розн.тр.уп.	Розн.ед.уп.	Код для заказа
Цанговый патрон				
Для GOF 900 CE Professional				
	1/4	1	1	2 608 570 101
6		1	1	2 608 570 100
8		1	1	2 608 570 102

Цанговый патрон

Для GMF 1600 CE; GOF 1600 CE; GOF 2000 CE Professional

	1/4	1	1	2 608 570 104
	3/8	1	1	2 608 570 106
6		1	1	2 608 570 103
8		1	1	2 608 570 105
10		1	1	2 608 570 125
12		1	1	2 608 570 107

Цанговый патрон

Для GOF 1600 CE; GOF 2000 CE Professional

	1/2	1	1	2 608 570 108
--	-----	---	---	---------------

Копировальные втулки с быстроразъемным, без помощи инструмента, соединением

- Безотказны при работах с шаблонами (при фрезеровании копировальная втулка движется по шаблону и переносит форму на заготовку)
- Байонетный затвор для быстрой замены без использования дополнительного инструмента
- **Указание:** при установке шаблона для работы с копировальной втулкой следует учитывать расстояние между ней и фрезой. Это расстояние вычисляется по следующей формуле: $(\varnothing \text{ копировального кольца (K)} - \varnothing \text{ фрезы (F)})/2$



Диаметр, мм	Розн.тр.уп.	Розн.ед.уп.	Код для заказа
Копировальная втулка			
с быстроразъемным соединением, без инструмента			
Для GMF 1600 CE; GOF 900 CE; GOF 1600 CE; GOF 2000 CE Professional			
13	1	1	2 609 200 138
17	1	1	2 609 200 139
24	1	1	2 609 200 140
27	1	1	2 609 200 141
30	1	1	2 609 200 142
40	1	1	2 609 200 312

Переходник для копировальных втулок

Для TE 600, GOF 1250, GOF 1600, GMF 1600, GOF 2000 Professional

	1	1	2 608 000 628
--	---	---	---------------

Принадлежности для вертикальных фрезерных машин

Переходник пылеотвода



	Розн.тр.уп.	Розн.ед.уп.	Код для заказа
Переходник для вертикальных фрезерных машин Для GOF 900 CE; GOF 2000 CE Professional	1	1	2 608 190 038
Переходник для вертикальной фрезерной машины Для GOF 2000 CE Professional	1	1	2 608 190 039
Вытяжной кожух для параллельного упора Для параллельного упора 2 607 001 387	1	1	2 608 000 626

Принадлежности для GKF 600 Professional



Диаметр, мм	Диаметр, дюймы	Розн.тр.уп.	Розн.ед.уп.	Код для заказа
Параллельный упор		1	1	2 608 000 331
Направляющая		1	1	2 608 000 332
Опорная плита, круглая		1	1	2 608 000 333
База для угловых фрез		1	1	2 608 000 334
Опорная плита с рукояткой и патрубком		1	1	2 608 000 335
Вытяжной кожух для погружного блока TE 600		1	1	2 608 000 627
Цанговый патрон				
6		1	1	2 608 570 133
8		1	1	2 608 570 134
Цанговый патрон Только для Великобритании (UK)	1/4	1	1	2 608 570 135

Принадлежности для плоскодюбельных фрезерных машин

Дисковая фреза Ø 105 мм



Диаметр, мм	Число зубьев	Ширина, мм	Розн.тр.уп.	Розн.ед.уп.	Код для заказа
Опорный фланец Для GFF 22 A Professional			1	1	3 605 700 155



Дисковые фрезы Для GFF 22 A Professional					
105	8	4	1	1	3 608 641 013

Матерчатый мешок для пыли с переходником для плоскодюбельной фрезерной машины Bosch



Розн.тр.уп.	Розн.ед.уп.	Код для заказа
Пылесборный мешок для плоскодюбельной фрезерной машины присоединяется напрямую Для GFF 22 A Professional		
1	1	3 605 411 003

Ключ под два отверстия



Розн.тр.уп.	Розн.ед.уп.	Код для заказа
Рожковый ключ под два отверстия, прямой для крепления любых кругов на угловой шлифмашине		
1	1	1 607 950 043

Рубанок

GHO 15-82 Professional

Лучшая производительность в базовой серии

- ▶ Мощный двигатель на 600 Вт с числом оборотов 16 000 об/мин для лучшего качества обработки поверхности
- ▶ Высокая производительность благодаря плавной регулировке глубины строгания до 1,5 мм
- ▶ Самая быстрая и экономичная из представленных на рынке система смены ножей благодаря долговечным ножам Woodrazor и простейшей регулировке

Дополнительные преимущества

- ▶ 3 V-образных паза для легкого снятия фасок
- ▶ Башмак для защиты обрабатываемой детали
- ▶ Блокировка включения как для левшей, так и для правшей



Технические данные	... подробнее см. на с. 347	
Код для заказа	0 601 594 ...	
Номинальная потребляемая мощность	600 Вт	
Рабочая ширина	82 мм	
Глубина строгания	0 – 1,5 мм	
Регулируемая глубина выборки паза	0 – 9 мм	
Комплект поставки	... 003	
Параллельный упор (2 607 000 102)	x	
Пылесборный мешок (2 605 411 035)	x	

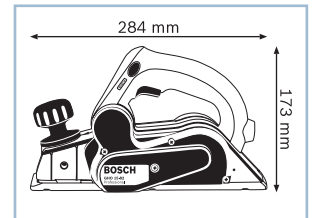

6

Деревообработка

Рубанок

GHO 26-82 Professional

Удобный инструмент большой мощности

- ▶ Компактный, удобный инструмент с мощным двигателем 710 Вт, идеально подходящий для подгоночных работ на месте
- ▶ Самая быстрая и экономичная из представленных на рынке система смены ножей благодаря долговечным ножам Woodrazor и простейшей регулировке
- ▶ Комфортная работа благодаря выбросу опилок на выбор налево или направо

Дополнительные преимущества

- ▶ 3 V-образных паза для легкого снятия фасок
- ▶ Башмак для защиты обрабатываемой детали
- ▶ Блокировка включения как для левшей, так и для правшей



Технические данные	... подробнее см. на с. 347	
Код для заказа	0 601 594 ...	
Номинальная потребляемая мощность	710 Вт	
Рабочая ширина	82 мм	
Глубина строгания	0 – 2,6 мм	
Регулируемая глубина выборки паза	0 – 9 мм	
Комплект поставки	... 103 ... 303	
Запасной нож (2 608 635 376)	x	x
Параллельный упор (2 607 000 102)	x	x
Пылесборный мешок (2 605 411 035)	x	x
Чемоданчик (2 605 438 567)	-	x

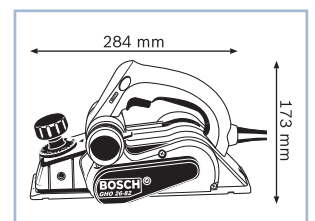

Рубанок

GHO 40-82 C Professional

Рубанок для высочайшего качества обработки поверхности

- ▶ Высочайшее качество обработки поверхности благодаря сверхострому ножу и поддержанию постоянного числа оборотов даже при обработке твердой древесины
- ▶ Самая быстрая и экономичная из представленных на рынке система смены ножей благодаря долговечным поворотным ножам Woodrazor и простейшей регулировке
- ▶ Максимальный срок службы благодаря точной посадке подшипников в алюминиевых гнездах и термодинамической защите двигателя

Дополнительные преимущества

- ▶ Регулировка глубины строгания простая, быстрая и точная
- ▶ Комфортная работа благодаря выбросу опилок на выбор налево или направо
- ▶ 3 V-образных паза для легкого снятия фасок



Технические данные	... подробнее см. на с. 347	
Код для заказа	0 601 59A ...	
Номинальная потребляемая мощность	850 Вт	
Рабочая ширина	82 мм	
Глубина строгания	0 – 4,0 мм	
Регулируемая глубина выборки паза	0 – 24 мм	
Комплект поставки	... 76A	... 760
1/1 вкладыша для кейса L-BOXX под инструмент (2 608 438 051)	×	–
L-BOXX 238 (1 600 A00 1RS)	×	–
Запасной нож (2 608 635 376)	×	×
Параллельный упор (2 607 000 102)	×	×
Пылесборный мешок (2 605 411 035)	×	×
Упор регулирования глубины выборки паза (1 608 132 006)	×	×
Чемоданчик (2 605 438 567)	–	×

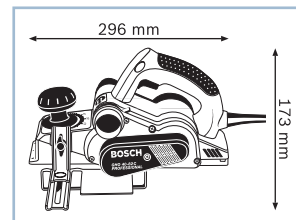

Рубанки	GHO 15-82 Professional	GHO 26-82 Professional	GHO 40-82 C Professional		
					
Технические данные	0 601 594 ...	0 601 594 ...	0 601 59A ...		
Номинальная потребляемая мощность	600 Вт	710 Вт	850 Вт		
Число оборотов холостого хода	16.000 об/мин	16.500 об/мин	14.000 об/мин		
Рабочая ширина	82 мм	82 мм	82 мм		
Глубина строгания	0 – 1,5 мм	0 – 2,6 мм	0 – 4,0 мм		
Регулируемая глубина выборки паза	0 – 9 мм	0 – 9 мм	0 – 24 мм		
Вес	2,5 кг	2,6 кг	3,2 кг		
Комплект поставки	... 003	... 103	... 303	... 76A	... 760
1/1 вкладыша для кейса L-BOXX под инструмент (2 608 438 051)	-	-	-	x	-
L-BOXX 238 (1 600 A00 1RS)	-	-	-	x	-
Запасной нож (2 608 635 376)	-	x	x	x	x
Параллельный упор (2 607 000 102)	x	x	x	x	x
Пылесборный мешок (2 605 411 035)	x	x	x	x	x
Упор регулирования глубины выборки паза (1 608 132 006)	-	-	-	x	x
Чемоданчик (2 605 438 567)	-	-	x	-	x



Принадлежности для рубанков

Рубанки

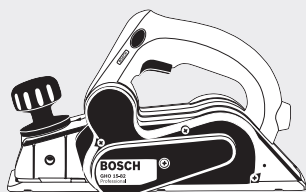

GHO 15-82 Professional

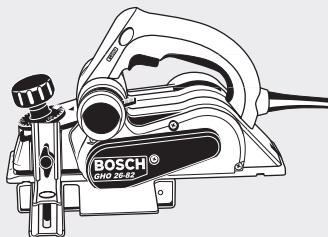

GHO 26-82 Professional

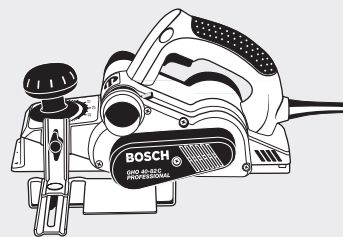

GHO 40-82 C Professional

Нож



Твердосплавный нож
(2 608 635 376)

**Система пылеудаления
см. гл. 10**

Принадлежности для рубанков

Параллельные и угловые упоры



	Розн.тр.уп.	Розн.ед.уп.	Код для заказа
Параллельный и угловой упор с регулировкой 45° Для GHO 26-82; GHO 40-82 C Professional	1	1	2 607 001 077
Параллельный упор без регулировки 45° Для GHO 26-82; GHO 40-82 C Professional	1	1	2 607 000 102

Упор регулирования глубины выборки паза



	Розн.тр.уп.	Розн.ед.уп.	Код для заказа
Для GHO 26-82; GHO 40-82 C Professional	1	1	1 608 132 006

Матерчатый мешок для пыли с переходником, тип 2 (овальный)

	Розн.тр.уп.	Розн.ед.уп.	Код для заказа
Пылесборный мешок для рубанка Для GHO 15-82; GHO 26-82; GHO 40-82 C Professional	1	2	2 605 411 035

Кейсы (см. также Система Bosch Mobility)











Материал	Ширина, мм	Высота, мм	Глубина, мм	Розн.тр.уп.	Розн.ед.уп.	Код для заказа
Пластмассовый кейс Для GHO 40-82C Professional						
К	480	360	220	1	1	2 605 438 567

Обзор фрез, рубанков и принадлежностей











Для правильного выбора инструмента и принадлежностей вы можете воспользоваться представленной ниже таблицей:

1. У вас есть инструмент и требуется лишь подобрать подходящие принадлежности.
2. Если вам нужно обработать заготовку из древесины, выберите подходящие принадлежности, а затем соответствующий инструмент.

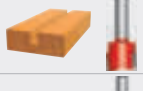







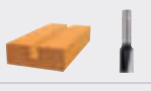
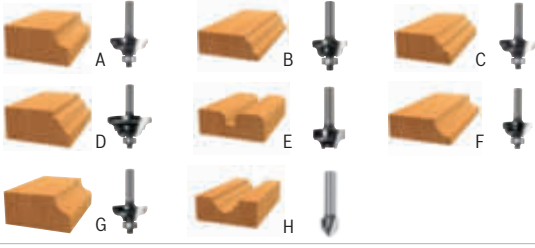

Инструмент	Модель	Технические данные					
		Потребляемая мощность (Вт)	Макс. верт. ход фрезы/ глубина обработки (мм)	Патрон (мм)	Вес (кг)	Число оборотов холостого хода (об/мин)	Ширина строгания (мм)
Вертикальная фрезерная машина Удобный в использовании прецизионный вертикальный фрезер 	GOF 1250 CE/LCE Professional	1250	60	6-8	3,6	10 000-24 000	
Вертикальная фрезерная машина Мощная и точная погружная фрезерная машина со светодиодной подсветкой 	GOF 1600 CE Professional	1600	76	8-12,7	5,8	10 000-25 000	
Вертикальная фрезерная машина Надежная и точная погружная фрезерная машина 	GOF 2000 CE Professional	2000	65	8-12,7	6,0	8000-21 000	
Универсальная фрезерная машина Мощная погружная и копировальная фрезерная машина с системой Trigger Control 	GMF 1600 CE Professional	1600	76	8-12,7	5,8 с погружной базой 4,3 с копировальной базой	10 000-25 000	
Кромочный фрезер Практичный инструмент для обработки кромок 	GKF 600 Professional	600	-	6-8	1,5	33 000	
Плоскодюбельная фрезерная машина Специалист по деревянным соединениям 	GFF 22 A Professional	670	22	22	2,9	9000	
Рубанки Практичный рубанок большой мощности для максимально высокого качества обработки поверхности  	GHO 15-82 Professional	600	1,5		2,5	16 000	82
	GHO 26-82 Professional	710	2,6		2,6	16 500	82
	GHO 40-82 C Professional	850	4		3,2	14 000	82
	GHO 18 V-LI Professional			1,6		2,6*	14 000

* с аккумулятором

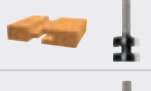
Expert for Wood

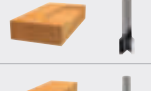
Профилирование	Соединения
<p>Галтельная фреза, твердосплавная</p> 	<p>Пазовая фреза, твердосплавная</p> 
<p>Фреза для закруглений</p> 	<p>Пазовая фреза</p> 
<p>Фасочная фреза</p> 	<p>Шарнирная фреза</p> 
<p>V-образная пазовая фреза</p> 	<p>Фрезы для выборки заподлицо</p> 
	<p>Плоская пазовая фреза</p> 
	<p>Хвостовик для плоских пазовых фрез</p> 
<p>Подшипники</p> 	

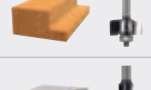
Standard

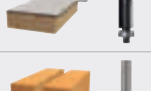
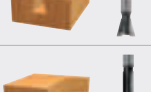
Профилирование	Соединения
<p>Фреза для закруглений</p> 	<p>Пазовая фреза</p> 
<p>Галтельные фрезы</p> 	<p>Плоская пазовая фреза</p> 
<p>Профильные фрезы</p> 	<p>Гребневая фреза</p> 
<p>Фрезы для снятия фасок/выборки заподлицо</p> 	<p>Шарнирная фреза</p> 
<p>V-образная пазовая фреза</p> 	<p>Фреза для выборки паза</p> 
<p>Карнизная фреза</p> 	<p>Фрезы для выборки заподлицо</p> 
<p>Полукруглая и сегментная фрезы</p> 	<p>Фреза «ласточкин хвост»</p> 
	<p>Копировальная фреза</p> 

Диаметр фрезы 105 мм



WOOD RA-OR

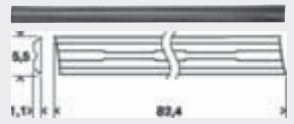

Поворотный нож для ручного рубанка
 Прямой, твердый сплав, 40°, исключительно острый нож системы Woodrazor



Профессиональные пилы Bosch: высочайший стандарт производительности и точности

Пилы марки Bosch выгодно отличаются высокой производительностью, точностью и оптимальным удобством в использовании.

В актуальном ассортименте профессиональных пил Bosch Вы как опытный профессионал в сфере деревообработки обязательно найдете нужный Вам инструмент, подходящий для решения любой задачи: лобзиковые пилы для точной распиловки паркета или столешниц, а также ручные и аккумуляторные циркулярные пилы для торцевания стропил — в т. ч. в сложных условиях и в непрерывном режиме.

Для этого Вам предлагается расширенный ассортимент ножовок универсального назначения с питанием как от электросети, так и от аккумулятора.



**Испытано профессионалами:
Лобзиковая пила GST 160 CE Professional**

«Чтобы работать с высокой точностью, нужно чувствовать материал при его обработке. GST 160 CE Professional оптимально лежит в руках, отличается высокой мощностью и при этом имеет плавный ход, что позволяет надежно вести этот инструмент. Лучшей лобзиковой пилой я не знаю.»

Урс Ледерер, мебельщик

Лобзиковая пила**GST 160 CE Professional****Максимальная точность: абсолютный контроль для высокоточных пропилов!**

- ▶ Компактная, легкая конструкция обеспечивает оптимальный контроль за инструментом
- ▶ Высокоточное ведение пильного полотна благодаря запатентованному двойному роликовому рычагу, который минимизирует увод пильного полотна и обеспечивает абсолютную точность пропила.
- ▶ Мощный двигатель 800 Вт с функцией константной электроники имеет запас мощности, достаточный для обработки даже очень твердых материалов

Дополнительные преимущества

- ▶ «Парковочная» позиция для быстрой и удобной замены полотна одной рукой

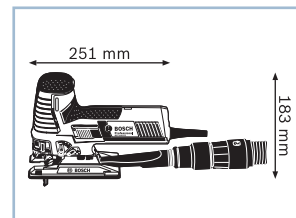
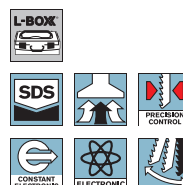

Технические данные	... подробнее см. на с. 359	
Код для заказа	0 601 517 ...	
Номинальная потребляемая мощность	800 Вт	
Глубина резания в древесине	160 мм	
Глубина резания алюминия	20 мм	
Комплект поставки	... 000	
1 пильное полотно T 144 DP (№ запасной части 2 609 991 424)	x	
1 пильное полотно T 244 D (№ запасной части 2 609 991 423)	x	
1 пильное полотно T 308 B (№ запасной части 2 609 991 830)	x	
1/1 вкладыша для кейса L-BOXX под инструмент (2 608 438 042)	x	
L-BOXX 136 (1 600 A00 1RR)	x	
Защита от скалывания стружки (2 601 016 096)	x	
Переходник пылеотвода	x	

**Лобзиковая пила****GST 160 BCE Professional****Максимальная точность: абсолютный контроль для высокоточных пропилов!**

- ▶ Компактная, легкая конструкция обеспечивает оптимальный контроль за инструментом
- ▶ Высокоточное ведение пильного полотна благодаря запатентованному двойному роликовому рычагу, который минимизирует увод пильного полотна и обеспечивает абсолютную точность пропила.
- ▶ Мощный двигатель 800 Вт с функцией константной электроники имеет запас мощности, достаточный для обработки даже очень твердых материалов

Дополнительные преимущества

- ▶ «Парковочная» позиция для быстрой и удобной замены полотна одной рукой



Технические данные	... подробнее см. на с. 359	
Код для заказа	0 601 518 ...	
Номинальная потребляемая мощность	800 Вт	
Глубина резания в древесине	160 мм	
Глубина резания алюминия	20 мм	
Комплект поставки	... 000	... 001
1 пильное полотно T 144 DP (№ запасной части 2 609 991 424)	x	x
1 пильное полотно T 244 D (№ запасной части 2 609 991 423)	x	x
1 пильное полотно T 308 B (№ запасной части 2 609 991 830)	x	x
1/1 вкладыша для кейса L-BOXX под инструмент (2 608 438 042)	x	-
L-BOXX 136 (1 600 A00 1RR)	x	-
Защита от скалывания стружки (2 601 016 096)	x	x
Картон	-	x
Переходник пылеотвода	x	x

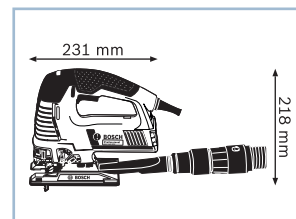
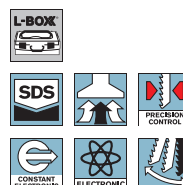

Лобзиковая пила GST 1400 CE Professional

Компактность + мощь

- ▶ Компактная, легкая конструкция обеспечивает оптимальный контроль за инструментом
- ▶ Мощный двигатель 720 Вт с функцией константной электроники имеет запас мощности, достаточный для глубоких пропилов даже в очень твердых материалах
- ▶ Очень низкий уровень вибрации благодаря системе балансировки для высокой плавности хода и комфортной работы

Дополнительные преимущества

- ▶ Беззачорная система смены пильных полотен без дополнительного инструмента (SDS)



Технические данные	... подробнее см. на с. 360
Код для заказа	—
Номинальная потребляемая мощность	720 Вт
Глубина резания в древесине	140 мм
Глубина резания алюминия	20 мм
Комплект поставки	—
-	-
-	-
-	-
-	-

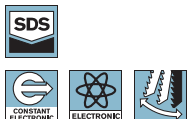
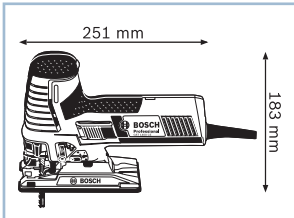

Лобзиковая пила GST 1400 BCE Professional

Компактность + высокая производительность

- ▶ Компактная, легкая конструкция обеспечивает оптимальный контроль за инструментом
- ▶ Мощный двигатель 720 Вт с функцией константной электроники имеет запас мощности, достаточный для глубоких пропилов даже в очень твердых материалах
- ▶ Очень низкий уровень вибрации благодаря системе балансировки для высокой плавности хода и комфортной работы

Дополнительные преимущества

- ▶ Беззачорная система смены пильных полотен без дополнительного инструмента (SDS)



Технические данные	... подробнее см. на с. 360
Код для заказа	0 601 515 ...
Номинальная потребляемая мощность	720 Вт
Глубина резания в древесине	140 мм
Глубина резания алюминия	20 мм
Комплект поставки	... 101
1 пильное полотно T 144 DP (№ запасной части 2 609 991 424)	x
Защита от скалывания стружки (2 601 016 096)	x
Чемоданчик	x
-	-
-	-

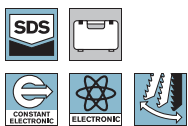
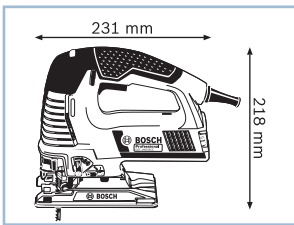

№ запасной части = код для заказа запасной части

Лобзиковая пила**GST 150 CE Professional****Самый мощный инструмент в своем классе**

- ▶ Высокий запас мощности при обработке даже твердых и толстых балок благодаря мощному и устойчивому к перегрузкам двигателю 780 Вт
- ▶ Исключительно прочная и устойчивая к деформациям опорная плита для работ в самых сложных условиях
- ▶ Высокая точность реза благодаря инновационной системе фиксации пильного полотна

Дополнительные преимущества

- ▶ Зажимная система для быстрой и простой замены пильного полотна без дополнительного инструмента

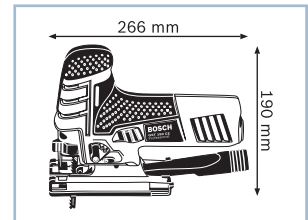
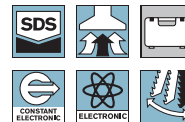

Технические данные	... подробнее см. на с. 360	
Код для заказа	0 601 512 ...	
Номинальная потребляемая мощность	780 Вт	
Глубина резания в древесине	150 мм	
Глубина резания алюминия	20 мм	
Комплект поставки	... 000	
1 пильное полотно T 144 DP (№ запасной части 2 609 991 569)	x	
Всасывающая насадка (№ запасной части 2 605 730 055)	x	
Защита от скалывания стружки (2 601 016 096)	x	
Защитный кожух (№ запасной части 2 605 510 293)	x	
Набор для удаления пыли (2 605 510 294)	x	
Направляющий башмак (№ запасной части 2 601 099 183)	x	
Чемоданчик	x	

**Лобзиковая пила****GST 150 BCE Professional****Самый мощный инструмент в своем классе**

- ▶ Высокий запас мощности при обработке даже твердых и толстых балок благодаря мощному и устойчивому к перегрузкам двигателю 780 Вт
- ▶ Исключительно прочная и устойчивая к деформациям опорная плита для работ в самых сложных условиях
- ▶ Высокая точность реза благодаря инновационной системе фиксации пильного полотна

Дополнительные преимущества

- ▶ Зажимная система для быстрой и простой замены пильного полотна без дополнительного инструмента
- ▶ Эргономичная рукоятка с мягкими накладками для высокого комфорта в работе
- ▶ 4-ступенчатое маятниковое движение для тонких и грубых пропилов
- ▶ Электронный выбор числа оборотов



Технические данные	... подробнее см. на с. 360	
Код для заказа	0 601 513 ...	
Номинальная потребляемая мощность	780 Вт	
Глубина резания в древесине	150 мм	
Глубина резания алюминия	20 мм	
Комплект поставки	... 000	... 003
1 пильное полотно T 144 D (№ запасной части 2 609 991 659)	x	x
1/1 вкладыша для кейса L-BOXX под инструмент (2 608 438 043)	-	x
L-BOXX 136 (1 600 A00 1RR)	-	x
Всасывающая насадка (№ запасной части 2 605 730 055)	x	x
Защита от скалывания стружки (2 601 016 096)	x	x
Защитный кожух (№ запасной части 2 605 510 293)	x	x
Направляющий башмак (№ запасной части 2 601 099 183)	x	x
Чемоданчик (2 605 438 686)	x	-

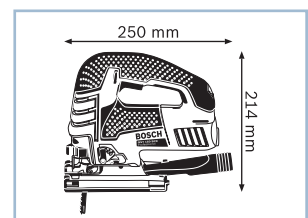

Лобзиковая пила GST 90 E Professional

Первоклассный комфорт в пилотной серии

- ▶ Надежный инструмент для ежедневного использования
- ▶ Высокий уровень комфорта благодаря SDS от Bosch – системе простой замены пильного полотна без использования дополнительного инструмента
- ▶ Двигатель мощностью 650 Вт для высокой производительности

Дополнительные преимущества

- ▶ Оптимизированная зажимная система пильного полотна для высокой точности пропилов
- ▶ Стойкая к деформациям стальная опорная плита
- ▶ Образцовая плавность хода при пилении для достижения максимальных результатов и неустойчивой работы
- ▶ 4-ступенчатое маятниковое движение для выполнения пропилов без сколов
- ▶ Регулирующая электроника для выполнения работ в зависимости от обрабатываемого материала



Технические данные	... подробнее см. на с. 361
Код для заказа	0 601 58G ...
Номинальная потребляемая мощность	650 Вт
Глубина резания в древесине	90 мм
Глубина резания алюминия	20 мм
Комплект поставки	... 000
1 пильных полотен	×
Защита от скалывания стружки (№ запасной части 2 601 016 065)	×
Набор для пылеудаления (№ запасной части 1 619 P07 167)	×
Чемоданчик	×
Шестигранный торцевой ключ SW 5 (№ ET 1 907 950 006)	×

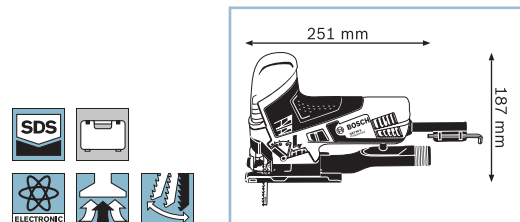

Лобзиковая пила GST 90 BE Professional

Первоклассный комфорт в пилотной серии

- ▶ Надежный инструмент для ежедневного использования
- ▶ Высокий уровень комфорта благодаря SDS от Bosch – системе простой замены пильного полотна без использования дополнительного инструмента
- ▶ Двигатель мощностью 650 Вт для высокой производительности

Дополнительные преимущества

- ▶ Оптимизированная зажимная система пильного полотна для высокой точности пропилов
- ▶ Стойкая к деформациям стальная опорная плита
- ▶ Образцовая плавность хода при пилении для достижения максимальных результатов и неустойчивой работы
- ▶ 4-ступенчатое маятниковое движение для выполнения пропилов без сколов
- ▶ Регулирующая электроника для выполнения работ в зависимости от обрабатываемого материала



Технические данные	... подробнее см. на с. 361
Код для заказа	—
Номинальная потребляемая мощность	650 Вт
Глубина резания в древесине	90 мм
Глубина резания алюминия	20 мм
Комплект поставки	—
-	-
-	-
-	-
-	-

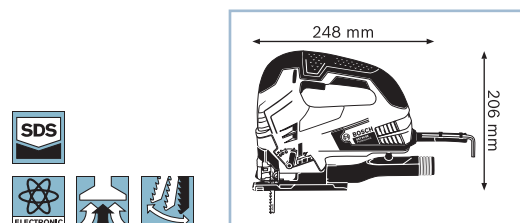

№ запасной части = код для заказа запасной части

Пила для пеноматериалов**GSG 300 Professional****Специалист по мягким материалам**

- ▶ Для раскроя с точностью до миллиметра пеноматериалов, прорезиненных волосяных материалов и аналогичных материалов
- ▶ Низкий уровень вибрации и шума благодаря пильным полотнам со встречным ходом
- ▶ Аккуратные пропилы благодаря точному ведению пильного полотна



Дополнительные преимущества

- ▶ Удобство использования, в том числе и для левшей
- ▶ Обширный ассортимент пильных полотен для любого случая применения
- ▶ Пильные полотна и направляющая доступны в качестве принадлежностей

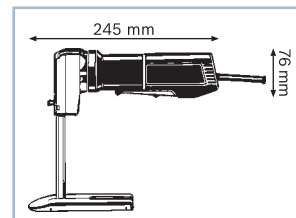

Технические данные	
Код для заказа	0 601 575 ...
Глубина резания пеноматериала	300 мм
Номинальная потребляемая мощность	350 Вт
Вес	1,6 кг
Номинальное число оборотов	2.100 об/мин
Число ходов на холостом ходу	3.200 ход/мин
Комплект поставки	
Опорная плита смонтированная (2 608 000 908)	×
Шабер (№ ET 2 601 030 010)	×



Лобзиковые пилы	GST 10,8 V-LI Professional	GST 160 CE Professional	GST 160 BCE Professional	
				
	с аккумулятором емкостью 2,5 А·ч			
Технические данные	0 601 5A1 ...	0 601 517 ...	0 601 518 ...	
Глубина резания в древесине	70 мм	160 мм	160 мм	
Глубина резания алюминия	3 мм	20 мм	20 мм	
Глубина резания нелегированной стали	–	10 мм	10 мм	
Номинальная потребляемая мощность	–	800 Вт	800 Вт	
Число ходов на холостом ходу	1.500 – 2.800 ход/мин	800 – 3.000 ход/мин	800 – 3.000 ход/мин	
Вес	1,5 кг	2,2 кг	2,3 кг	
Комплект поставки	... 001	... 003	... 000	... 001
1 пильное полотно Т 144 D (№ запасной части 2 609 991 659)	×	×	–	–
1 пильное полотно Т 144 DP (№ запасной части 2 609 991 424)	–	–	×	×
1 пильное полотно Т 244 D (№ запасной части 2 609 991 423)	–	–	×	×
1 пильное полотно Т 308 В (№ запасной части 2 609 991 830)	×	×	×	×
1/1 вкладыша для кейса L-BOXX под инструмент (2 608 438 042)	–	–	×	–
2 аккумулятора 2,5 А·ч, Li-Ion (1 600 A00 4ZL)	–	×	–	–
L-BOXX 102 (1 600 A00 1RP)	–	×	–	–
L-BOXX 136 (1 600 A00 1RR)	–	–	×	–
Аккумулятор и зарядное устройство в комплект поставки не входят	×	–	–	–
Быстрозарядное устройство AL 1130 CV (2 607 225 134)	–	×	–	–
Вкладыш для кейса L-BOXX	×	×	–	–
Защита от скалывания стружки	×	×	–	–
Защита от скалывания стружки (2 601 016 096)	–	–	×	×
Картон	–	–	–	×
Картонная упаковка (L-BOXX-ready)	×	–	–	–
Набор для удаления пыли	×	×	–	–
Направляющий башмак	×	×	–	–
Переходник пылеотвода	–	–	×	×



Лобзиковые пилы

GST 1400 CE
ProfessionalGST 1400 BCE
Professional

Технические данные

Глубина резания в древесине	140 мм	140 мм
Глубина резания алюминия	20 мм	20 мм
Глубина резания нелегированной стали	10 мм	10 мм
Номинальная потребляемая мощность	720 Вт	720 Вт
Число ходов на холостом ходу	800 – 2.800 ход/мин	800 – 2.800 ход/мин
Вес	2,2 кг	2,3 кг

Комплект поставки

1 пильное полотно T 144 DP (№ запасной части 2 609 991 424)	-	×
Защита от скалывания стружки (2 601 016 096)	-	×
Чемоданчик	-	×

Лобзиковые пилы

GST 150 CE
ProfessionalGST 150 BCE
Professional

Технические данные

Глубина резания в древесине	150 мм	150 мм
Глубина резания алюминия	20 мм	20 мм
Глубина резания нелегированной стали	10 мм	10 мм
Номинальная потребляемая мощность	780 Вт	780 Вт
Длина хода	26 мм	26 мм
Число ходов на холостом ходу	500 – 3.100 ход/мин	500 – 3.100 ход/мин
Длина кабеля	4 м	4 м
Вес	2,6 кг	2,7 кг

Комплект поставки

1 пильное полотно T 144 D (№ запасной части 2 609 991 659)	-	×	×
1 пильное полотно T 144 DP (№ запасной части 2 609 991 569)	×	-	-
1/1 вкладыша для кейса L-BOXX под инструмент (2 608 438 043)	-	-	×
L-BOXX 136 (1 600 A00 1RR)	-	-	×
Всасывающая насадка (№ запасной части 2 605 730 055)	×	×	×
Защита от скалывания стружки (2 601 016 096)	×	×	×
Защитный кожух (№ запасной части 2 605 510 293)	×	×	×
Набор для удаления пыли (2 605 510 294)	×	-	-
Направляющий башмак (№ запасной части 2 601 099 183)	×	×	×
Чемоданчик	×	-	-
Чемоданчик (2 605 438 686)	-	×	-

Лобзиковые пилы	GST 90 E Professional	GST 90 BE Professional
		
Технические данные	0 601 58G ...	—
Глубина резания в древесине	90 мм	90 мм
Глубина резания алюминия	20 мм	20 мм
Глубина резания нелегированной стали	10 мм	10 мм
Номинальная потребляемая мощность	650 Вт	650 Вт
Длина хода	26 мм	26 мм
Число ходов на холостом ходу	500 – 3.100 ход/мин	500 – 3.100 ход/мин
Длина кабеля	2,5 м	2,5 м
Вес	2,3 кг	2,6 кг
Комплект поставки	... 000	
1 пильных полотна	×	—
Защита от скалывания стружки (№ запасной части 2 601 016 065)	×	—
Набор для пылеудаления (№ запасной части 1 619 P07 167)	×	—
Чемоданчик	×	—
Шестигранный торцовый ключ SW 5 (№ ET 1 907 950 006)	×	—



Аккумуляторные лобзиковые пилы**GST 18 V-LI S**
Professional**GST 18 V-LI B**
Professional**Технические данные****0 601 5A5 ...****0 601 5A6 ...**

Напряжение аккумулятора

18 В

18 В

Глубина резания в древесине

120 мм

120 мм

Глубина пропила в металле

8 мм

8 мм

Длина хода

23 мм

23 мм

Вес с аккумулятором

2,4 кг

2,4 кг

Комплект поставки**... 102****... 102**

1 пильное полотно (Т 144 DP – Precision for Wood)

x

x

1 пильное полотно (Т 244 D – Speed for Wood)

x

x

1 пильное полотно Т 308 В (№ запасной части 2 609 991 830)

x

x

2 аккумулятора Li-Ion емкостью 4,0 А•ч (1 600 Z00 038)

x

x

L-BOXX 136 (1 600 A00 1RR)

x

x

Быстрозарядное устройство AL 1860 CV (2 607 225 322)

x

x

Вкладыш для L-BOXX (2 608 438 692)

x

x

Защита от скалывания стружки (2 601 016 096)

x

x



Принадлежности для лобзиковых пил

Лобзиковая пила с открытой рукояткой

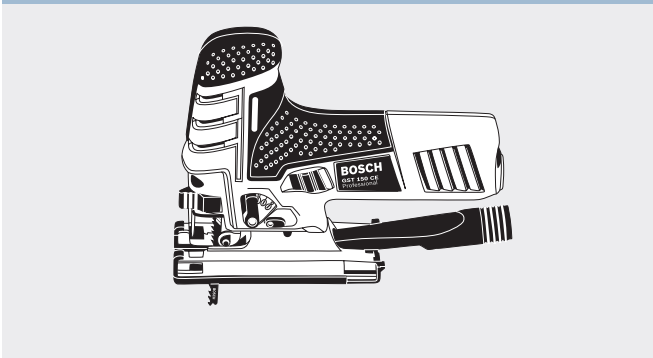

Лобзиковая пила с закрытой рукояткой

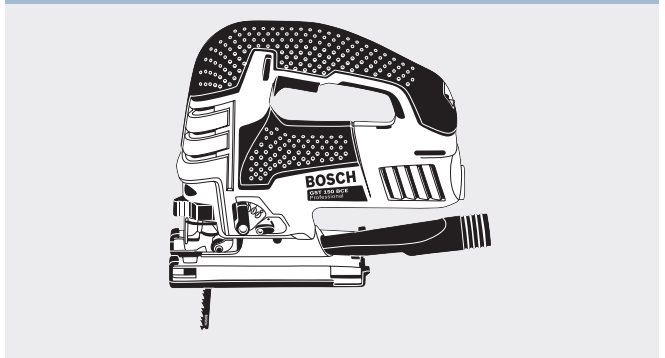

Пилы



Самый обширный ассортимент пильных полотен на рынке

Ведение инструмента

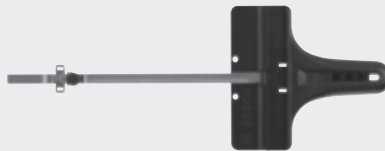

Параллельный упор с циркулем (2 608 040 289)

Система пылеудаления см. гл. 10

Принадлежности для лобзиковых пил и пил для пеноматериалов

Защита от сколов для лобзиковых пил



Длина мм	Ширина мм	Материал	Розн.тр.уп.	Розн.ед.уп.	Код для заказа
Защита от сколов					
Для GST 150 BCE; GST 150 CE Professional					
39	28	Полимерный материал	5	5	2 601 016 096

Пластина к подошве для лобзиковых пил



Розн.тр.уп.	Розн.ед.уп.	Код для заказа
Металлическая пластина к опорной подошве		
Для GST 14,4 V-Li; GST 18 V-Li; GST 140 BCE; GST 140 CE Professional		
1	1	2 601 098 123

Набор пильных полотен для пилы для пеноматериалов GSG 300 Professional



Толщина материала, до мм	Розн.тр.уп.	Розн.ед.уп.	Код для заказа
Набор из 2 пильных полотен			
70	1	2	2 607 018 013
130	1	2	2 607 018 010
200	1	2	2 607 018 011
300	1	2	2 607 018 012

Направляющие для пильного полотна для пилы для пеноматериалов GSG 300 Professional



Толщина материала мм, до	Розн.тр.уп.	Розн.ед.уп.	Код для заказа
Направляющая для пильного полотна 2 607 018 013			
70	1	1	2 608 135 023
Направляющая для пильного полотна 2 607 018 010			
130	1	1	2 608 135 020
Направляющая для пильного полотна 2 607 018 011			
200	1	1	2 608 135 021
Направляющая для пильного полотна 2 607 018 012			
300	1	1	2 608 135 022

Параллельный упор



Розн.тр.уп.	Розн.ед.уп.	Код для заказа
Параллельный упор с циркулем		
Для GST 150 BCE; GST 150 CE Professional		
1	1	2 608 040 289

Принадлежности для лобзиковых пил и пил для пеноматериалов

Наборы для удаления пыли



Длина мм	Ширина мм	Материал	Розн.тр.уп.	Розн.ед.уп.	Код для заказа
Набор для удаления пыли Для GST 14,4 V-Li; GST 18 V-Li; GST 140 BCE; GST 140 CE Professional					
			1	1	2 605 510 301

Длина мм	Ширина мм	Материал	Розн.тр.уп.	Розн.ед.уп.	Код для заказа
Набор для удаления пыли Для GST 140 BCE; GST 150 BCE; GST 150 CE Professional					
225	26	Полимерный материал	1	1	2 605 510 294

Переходники



Диаметр, мм	Розн.тр.уп.	Розн.ед.уп.	Код для заказа
Переходники Для шланга 19 мм Диаметр: 58 > 19 мм Для GAS 25 L SFC Professional			
35	1	1	1 609 200 933

Кейсы (см. также Система Bosch Mobility)



Материал	Ширина, мм	Высота, мм	Глубина, мм	Розн.тр.уп.	Розн.ед.уп.	Код для заказа
Пластмассовый кейс Для GST 150 BCE; GST 150 CE Professional						
К	114	388	356	1	1	2 605 438 686

Ручная циркулярная пила**GKT 55 GCE Professional****Мощный и точный инструмент для чистовых пропилов**

- ▶ Аккуратные и очень точные пропилы благодаря высококачественным компонентам инструмента, высокоточному пильному диску и подходящей системе направляющих шин
- ▶ Удобная работа, особенно, в помещениях, благодаря высокоэффективному пылеудалению и малошумному пильному диску
- ▶ Регулируемая частота вращения, двигатель мощностью 1400 Вт и функция константной электроники для обработки различных материалов (древесина, щитовой материал, алюминий и оргстекло)

Дополнительные преимущества

- ▶ Точная установка угла и глубины пропила для получения точных результатов

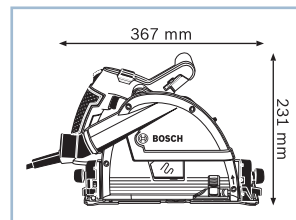
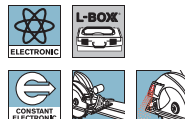

Технические данные		
Код для заказа	0 601 675 ...	
Номинальная потребляемая мощность	1.400 Вт	
Глубина резания (90°)	57 мм	
Глубина резания (45°)	42 мм	
Диам. отверстия пильного диска	20,0 мм	
Диам. пильного диска	165 мм	
Комплект поставки	... 000	... 001
1 пильный диск Top Precision Best for Wood (2 608 642 384)	×	×
1/1 вкладыша для кейса L-BOXX под инструмент (2 608 438 075)	-	×
L-BOXX 374 (1 600 A00 1RT)	-	×

**Параллельный упор****Параллельный упор для GKT 55 GCE Professional****Надежный параллельный упор для погружной пилы GKT 55 GCE Professional**

- ▶ Простое и надежное ведение параллельно кромке заготовки

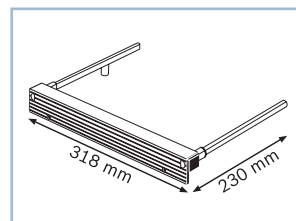

Технические данные	
Код для заказа	1 600 Z00 ...
Комплект поставки	... 00X
-	-

Направляющая шина

FSN 800 Professional

Технология изготовления направляющих шин для точного ведения инструмента

- ▶ Точное ведение инструмента — абсолютно прямые направляющие (даже в состыкованном виде) благодаря самовыравнивающемуся соединительному элементу
- ▶ Стабильный удлинительный элемент — благодаря соединительному элементу VEL для быстрого и надежного соединения направляющих шин
- ▶ Безопасность — защита от сколов для чистых кромок реза и антискользкие подкладки



Технические данные	
Код для заказа	1 600 Z00 ...
Длина	800 мм
Комплект поставки	... 005
-	-

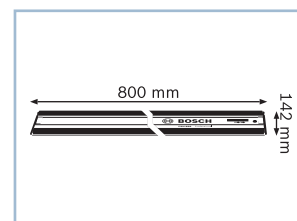

Направляющая шина

FSN 1100 Professional

Технология изготовления направляющих шин для точного ведения инструмента

- ▶ Точное ведение инструмента — абсолютно прямые направляющие (даже в состыкованном виде) благодаря самовыравнивающемуся соединительному элементу
- ▶ Стабильный удлинительный элемент — благодаря соединительному элементу VEL для быстрого и надежного соединения направляющих шин
- ▶ Безопасность — защита от сколов для чистых кромок реза и антискользкие подкладки

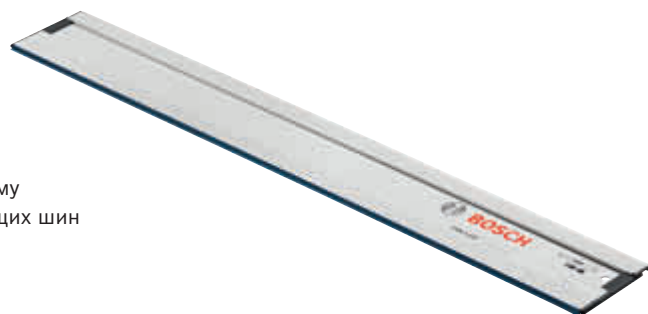

Технические данные	
Код для заказа	1 600 Z00 ...
Длина	1100 мм
Комплект поставки	... 006
-	-

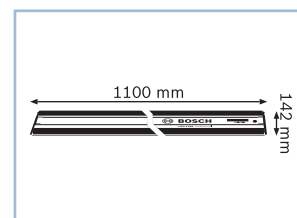

Направляющая шина**FSN 1600 Professional****Технология изготовления направляющих шин для точного ведения инструмента**

- ▶ Точное ведение инструмента — абсолютно прямые направляющие (даже в состыкованном виде) благодаря самовыравнивающемуся соединительному элементу
- ▶ Стабильный удлинительный элемент — благодаря соединительному элементу VEL для быстрого и надежного соединения направляющих шин
- ▶ Безопасность — защита от сколов для чистых кромок реза и антискользкие подкладки

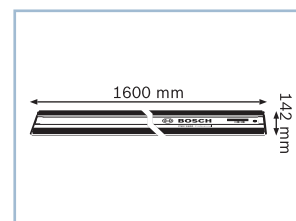

Технические данные	
Код для заказа	1 600 Z00 ...
Длина	1600 мм
Комплект поставки	... 00F
-	-

**Направляющая шина****FSN 2100 Professional****Технология изготовления направляющих шин для точного ведения инструмента**

- ▶ Точное ведение инструмента — абсолютно прямые направляющие (даже в состыкованном виде) благодаря самовыравнивающемуся соединительному элементу
- ▶ Стабильный удлинительный элемент — благодаря соединительному элементу VEL для быстрого и надежного соединения направляющих шин
- ▶ Безопасность — защита от сколов для чистых кромок реза и антискользкие подкладки



Технические данные	
Код для заказа	1 600 Z00 ...
Длина	2100 мм
Комплект поставки	... 007
-	-

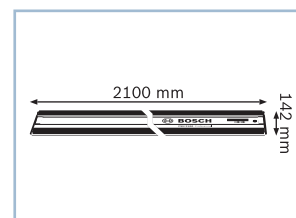

Направляющая шина

FSN 3100 Professional

Технология изготовления направляющих шин для точного ведения инструмента

- ▶ Точное ведение инструмента — абсолютно прямые направляющие (даже в состыкованном виде) благодаря самовыравнивающемуся соединительному элементу
- ▶ Стабильный удлинительный элемент — благодаря соединительному элементу VEL для быстрого и надежного соединения направляющих шин
- ▶ Безопасность — защита от сколов для чистых кромок реза и антискользящие подкладки



Технические данные	
Код для заказа	1 600 Z00 ...
Длина	3100 мм
Комплект поставки	... 008
-	-

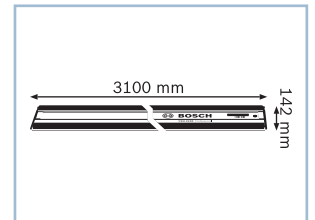

Направляющая шина

FSN OFA 32 KIT 800 Professional

Системный пакет FSN для эффективного изготовления мебели

- ▶ Система направляющих FSN — недорогая и простая в использовании альтернатива изготовлению с использованием шаблонов с отверстиями



Технические данные	
Код для заказа	1 600 A00 ...
Комплект поставки	... 1T8
-	-

Направляющая шина**FSN KZW Professional****Удобная и надежная фиксация направляющей шины на заготовке**

- Для стационарного пиления и фрезерования на направляющей шине



Технические данные	
Код для заказа	1 600 A00 ...
Комплект поставки	... 1F8
1 пара струбцин	x

Направляющая шина**FSN RA 32 1600 Professional****FSN RA 32 1600 – для высокоточного серийного сверления отверстий в мебельном производстве**

- Направляющая шина для серийного сверления отверстий с шагом 32 мм, дл. 1 600 мм



Технические данные	
Код для заказа	1 600 Z00 ...
Длина	1600 мм
Комплект поставки	... 03W
-	-

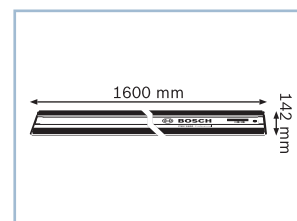

Направляющая шина

FNS RA 32 800 Professional

FNS RA 32 800 – для высокоточного серийного сверления отверстий в мебельном производстве

- ▶ Направляющая шина для серийного сверления отверстий с шагом 32 мм, дл. 800 мм



Технические данные	
Код для заказа	1 600 Z00 ...
Длина	800 мм
Комплект поставки	... 03V
-	-

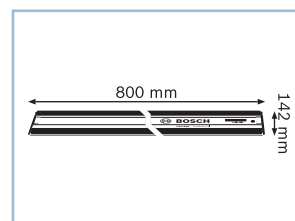

Направляющая шина

RA 32 Professional

RA 32, для серийного сверления отверстия с шагом 32 мм без станка с ЧПУ

- ▶ Дополнительный переходник для FNS OFA для серийного сверления отверстий с шагом 32 мм – для использования в мебельном производстве



Технические данные	
Код для заказа	1 600 Z00 ...
Комплект поставки	... 03X
-	-

Направляющая шина**KS 3000 + FSN SA Professional****Чистое и аккуратное выполнение круговых и криволинейных резов с лобзиком**

- ▶ Диаметр от 120 до 3000 мм обеспечивает широкий спектр применения
- ▶ Подходит для использования с лобзиковыми пилами GST 160, GST 140, GST 1400, GST 18 V-LI, GST 18 V-LI S, GST 18 V-LI B
- ▶ Включая переходник направляющей шины FSN SA для прямолинейных пропилов

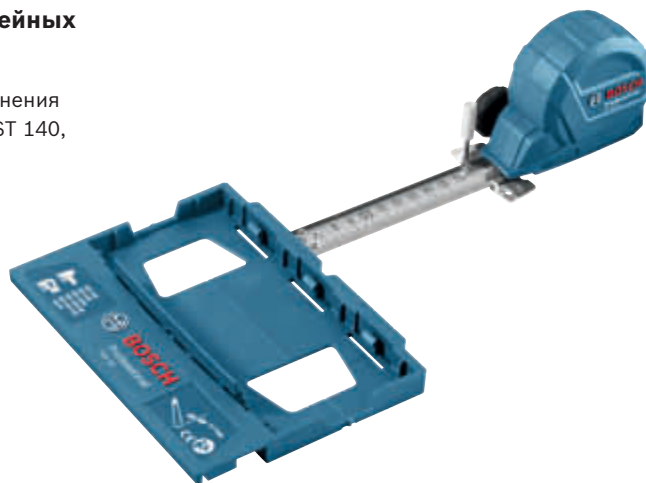
**Новинка!**

Технические данные	
Код для заказа	—
Комплект поставки	
-	-

Направляющая шина**FSN SA Professional****Прямолинейные пропилы с лобзиком на направляющей шине**

- ▶ Совместимость с направляющими шинами Bosch FSN, а также с направляющими шинами фирм Mafell и Festool
- ▶ Простое соединение и разъединение лобзиковой пилы и переходника без использования вспомогательного инструмента
- ▶ Подходит для использования с GST 160, GST 140, GST 1400, а также с GST 18 V-LI, GST 18 V-LI S, GST 18 V-LI B

**Новинка!**

Технические данные	
Код для заказа	—
Комплект поставки	
-	-

Ручная циркулярная пила

GKS 85 Professional

Мощная циркулярная пила

- ▶ Надежный двигатель 2200 Вт для высокого тягового усилия при обработке массивных балок из древесины любой влажности с глубиной пропила 85 мм
- ▶ Штампованная металлическая опорная плита и закрытый защитный кожух из литого алюминия выдерживают даже жесткие ударные нагрузки
- ▶ Оптимизированное удаление опилок и турбовентилятор для оптимального обзора линии разметки и точного выполнения пропила



Технические данные	... подробнее см. на с. 377	
Код для заказа	0 601 57A ...	
Номинальная потребляемая мощность	2.200 Вт	
Глубина резания (90°)	85 мм	
Глубина резания (45°)	65 мм	
Диам. отверстия пильного диска	30,0 мм	
Диам. пильного диска	235 мм	
Комплект поставки	... 000	
Параллельный упор (1 608 190 007)	x	
Переходник пылеотвода (№ ET 1 619 P01 627)	x	
Твердосплавный пильный диск, Ø 235 мм (2 608 640 725)	x	
Шестигранный торцовый ключ SW 5 (№ ET 1 907 950 006)	x	

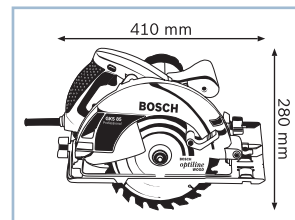

Ручная циркулярная пила

GKS 85 G Professional

Мощный инструмент – оптимально подходит для использования с направляющими шинами

- ▶ Оптимальная совместимость с новой системой направляющих Bosch FSN, а также направляющими других производителей
- ▶ Возможно выполнение косых пропилов с направляющей шиной без переходника
- ▶ Высокая производительность пиления благодаря двигателю мощностью 2 200 Вт

Дополнительные преимущества

- ▶ Подошва из алюминиевого литья с точно выфрезерованными пазами для направляющих шин



Технические данные	... подробнее см. на с. 377	
Код для заказа	0 601 57A ...	
Номинальная потребляемая мощность	2.200 Вт	
Глубина резания (90°)	85 мм	
Глубина резания (45°)	65 мм	
Диам. отверстия пильного диска	30,0 мм	
Диам. пильного диска	235 мм	
Комплект поставки	... 900	... 901
1/1 вкладыша для кейса L-BOXX под инструмент (2 608 438 077)	-	x
L-BOXX 374 (1 600 A00 1RT)	-	x
Переходник пылеотвода (№ ET 1 619 P01 627)	x	x
Твердосплавный пильный диск, Ø 235 мм (2 608 640 725)	x	x
Шестигранный торцовый ключ SW 5 (№ ET 1 907 950 006)	x	x

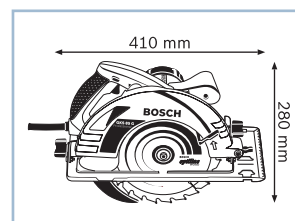

Ручная циркулярная пила**GKS 65 Professional****Мощная циркулярная пила**

- ▶ Двигатель мощностью 1600 Вт обеспечивает высокое тяговое усилие при обработке древесины любой породы
- ▶ Штампованная алюминиевая опорная плита и закрытый защитный кожух из литого алюминия выдерживают даже жесткие ударные нагрузки
- ▶ Минимальный вес в своем классе для оптимального удобства использования

Дополнительные преимущества

- ▶ Оптимизированное удаление опилок и турбовентилятор для оптимального обзора линии разметки и точного выполнения пропила

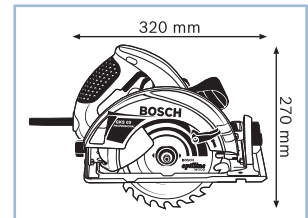

Технические данные	... подробнее см. на с. 378
Код для заказа	0 601 667 ...
Номинальная потребляемая мощность	1.600 Вт
Глубина резания (90°)	65 мм
Глубина резания (45°)	48 мм
Диам. отверстия пильного диска	30,0 мм
Диам. пильного диска	190 мм
Комплект поставки	... 000
Параллельный упор (1 608 190 007)	×
Переходник пылеотвода (№ ET 2 610 925 244)	×
Твердосплавный пильный диск, Ø 190 мм (2 608 641 184)	×
Шестигранный торцовый ключ SW 5 (№ ET 1 907 950 006)	×

**Ручная циркулярная пила****GKS 65 G Professional****Мощный инструмент – оптимально подходит для использования с направляющими шинами**

- ▶ Оптимальная совместимость с новой системой направляющих Bosch FSN, а также направляющими других производителей
- ▶ Возможно выполнение косых пропилов с направляющей шиной без переходника
- ▶ Высокая производительность пиления благодаря двигателю мощностью 1 600 Вт и функции константной электроники

Дополнительные преимущества

- ▶ Подошва из алюминиевого литья с точно выфрезерованными пазами для направляющих шин



Технические данные	... подробнее см. на с. 378
Код для заказа	0 601 668 ...
Номинальная потребляемая мощность	1.600 Вт
Глубина резания (90°)	65 мм
Глубина резания (45°)	48 мм
Диам. отверстия пильного диска	30,0 мм
Диам. пильного диска	190 мм
Комплект поставки	... 903
Переходник пылеотвода (№ ET 2 610 925 244)	×
Твердосплавный пильный диск, Ø 190 мм (2 608 641 184)	×
Шестигранный торцовый ключ SW 5 (№ ET 1 907 950 006)	×

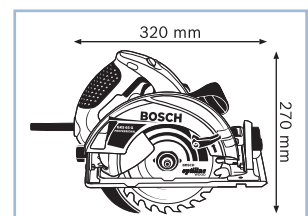

Ручная циркулярная пила

GKS 65 GCE Professional

Мощный инструмент – оптимально подходит для использования с направляющими шинами

- ▶ Оптимальная совместимость с новой системой направляющих Bosch FSN, а также направляющими других производителей
- ▶ Возможно выполнение косых пропилов с направляющей шиной без переходника
- ▶ Высокая производительность пиления благодаря двигателю мощностью 1 800 Вт и функции константной электроники

Дополнительные преимущества

- ▶ Подошва из алюминиевого литья с точно выфрезерованными пазами для направляющих шин



Технические данные	... подробнее см. на с. 378	
Код для заказа	0 601 668 ...	
Номинальная потребляемая мощность	1.800 Вт	
Глубина резания (90°)	65 мм	
Глубина резания (45°)	48 мм	
Диам. отверстия пильного диска	30,0 мм	
Диам. пильного диска	190 мм	
Комплект поставки	... 900	... 901
L-BOXX 238 (1 600 A00 1RS)	-	x
Переходник пылеотвода (№ ET 2 610 925 244)	x	x
Твердосплавный пильный диск, Ø 190 мм (2 608 641 184)	x	x
Шестигранный торцевой ключ SW 5 (№ ET 1 907 950 006)	x	x

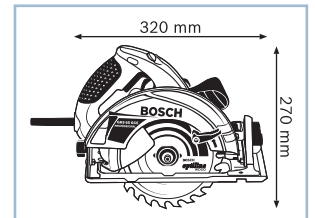
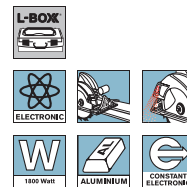

Ручная циркулярная пила

GKS 160 Professional

Компактная циркулярная пила начального уровня

- ▶ Малый вес и компактное исполнение для оптимального удобства использования
- ▶ Прочная конструкция благодаря штампованной металлической опорной плите и защитному кожуху из алюминиевого литья
- ▶ Оптимизированная система удаления опилок для оптимального обзора обрабатываемого участка и точного выполнения пропила

Дополнительные преимущества

- ▶ Удобное управление как для левшей, так и для правшей благодаря 2-сторонней блокировке включения



Технические данные	... подробнее см. на с. 378	
Код для заказа	0 601 670 ...	
Номинальная потребляемая мощность	1.050 Вт	
Глубина резания (90°)	54 мм	
Глубина резания (45°)	38 мм	
Диам. отверстия пильного диска	20,0 мм	
Диам. пильного диска	160 мм	
Комплект поставки	... 000	
Параллельный упор (2 608 005 018)	x	
Переходник пылеотвода (№ ET 1 608 005 008)	x	
Твердосплавный пильный диск, Ø 160 мм (2 608 640 786)	x	
Шестигранный торцевой ключ SW 5 (№ ET 1 907 950 006)	x	

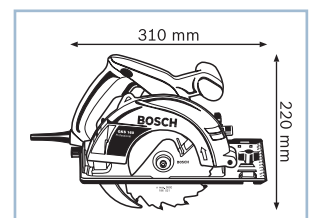

Ручная циркулярная пила**GKS 190 Professional****Самая мощная пила в базовой серии**

- ▶ Двигатель с максимальной мощностью 1400 Вт среди инструментов этого класса для высокой производительности пиления в мягкой и твердой древесине
- ▶ Максимальная глубина пропила (70 мм) и угол наклона (56°) в своем классе для универсального применения
- ▶ Компактное исполнение инструмента для оптимального удобства использования

Дополнительные преимущества

- ▶ Турбодуватель для сдува пыли, обеспечивающий хороший обзор линий разметки
- ▶ Турбосдвиг опилок для лучшего обзора обрабатываемого участка
- ▶ Надежный, закрытый защитный кожух из литого алюминия

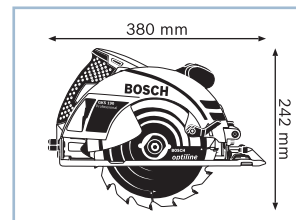

Технические данные	... подробнее см. на с. 378
Код для заказа	0 601 623 ...
Номинальная потребляемая мощность	1.400 Вт
Глубина резания (90°)	70 мм
Глубина резания (45°)	50 мм
Диам. отверстия пильного диска	30,0 мм
Диам. пильного диска	190 мм
Комплект поставки	... 000
Картон	×
Параллельный упор (1 608 190 007)	×
Переходник пылеотвода (№ запасной части 1 619 P06 204)	×
Твердосплавный пильный диск, Ø 190 мм (2 608 641 184)	×
Шестигранный торцовый ключ SW 5 (№ ET 1 907 950 006)	×

**Ручная циркулярная пила****GKS 55 Professional****Надежная циркулярная пила в компактном формате**

- ▶ Малый вес и компактное исполнение для оптимального удобства использования
- ▶ Штампованная алюминиевая опорная плита и закрытый защитный кожух из литого алюминия выдерживают даже жесткие ударные нагрузки
- ▶ Двигатель мощностью 1200 Вт обеспечивает высокое тяговое усилие при обработке древесины любой породы

Дополнительные преимущества

- ▶ Оптимизированное удаление опилок и турбодуватель для оптимального обзора линии разметки и точного выполнения пропила



Технические данные	... подробнее см. на с. 379
Код для заказа	0 601 664 ...
Номинальная потребляемая мощность	1.200 Вт
Глубина резания (90°)	55 мм
Глубина резания (45°)	38 мм
Диам. отверстия пильного диска	20,0 мм
Диам. пильного диска	160 мм
Комплект поставки	... 000
Параллельный упор (1 608 190 007)	×
Переходник пылеотвода (№ ET 1 608 005 008)	×
Твердосплавный пильный диск, Ø 160 мм (2 608 641 170)	×
Шестигранный торцовый ключ SW 5 (№ ET 1 907 950 006)	×

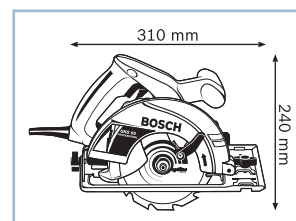

Ручная циркулярная пила

GKS 55 GCE Professional

Мощный инструмент – оптимально подходит для использования с направляющими шинами

- ▶ Оптимальная совместимость с новой системой направляющих Bosch FSN, а также направляющими других производителей
- ▶ Возможно выполнение косых пропилов с направляющей шиной без переходника
- ▶ Высокая производительность пиления благодаря двигателю мощностью 1 350 Вт и функции константной электроники

Дополнительные преимущества

- ▶ Подошва из алюминиевого литья с точно выфрезерованными пазами для направляющих шин



Технические данные	... подробнее см. на с. 379	
Код для заказа	0 601 664 ...	
Номинальная потребляемая мощность	1.350 Вт	
Глубина резания (90°)	55 мм	
Глубина резания (45°)	38 мм	
Диам. отверстия пильного диска	20,0 мм	
Диам. пильного диска	160 мм	
Комплект поставки	... 900	... 901
1/1 вкладыша для кейса L-BOXX под инструмент (2 608 438 076)	-	x
L-BOXX 238 (1 600 A00 1RS)	-	x
Переходник пылеотвода (№ ET 1 608 005 008)	x	x
Твердосплавный пильный диск, Ø 160 мм (2 608 641 170)	x	x
Шестигранный торцевой ключ SW 5 (№ ET 1 907 950 006)	x	x

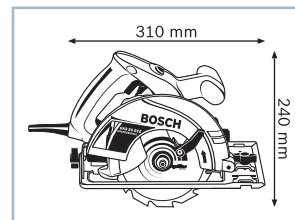
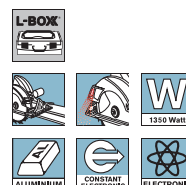

Ручные циркулярные пилы

GKS 85 Professional

GKS 85 G Professional







Технические данные	0 601 57A ...	0 601 57A ...
Номинальная потребляемая мощность	2.200 Вт	2.200 Вт
Глубина резания (90°)	85 мм	85 мм
Глубина резания (45°)	65 мм	65 мм
Диам. отверстия пильного диска	30,0 мм	30,0 мм
Диам. пильного диска	235 мм	235 мм
Частота вращения на холостом ходу	5.000 об/мин	5.000 об/мин
Вес	7,5 кг	7,8 кг
Плавный пуск	x	x
Возможность использования в комбинации с направляющей шиной	-	x
Комплект поставки	... 000	... 900 ... 901
1/1 вкладыша для кейса L-BOXX под инструмент (2 608 438 077)	-	- x
L-BOXX 374 (1 600 A00 1RT)	-	- x
Параллельный упор (1 608 190 007)	x	- -
Переходник пылеотвода (№ ET 1 619 P01 627)	x	x x
Твердосплавный пильный диск, Ø 235 мм (2 608 640 725)	x	x x
Шестигранный торцевой ключ SW 5 (№ ET 1 907 950 006)	x	x x

Ручные циркулярные пилы	GKS 65 Professional	GKS 65 G Professional	GKS 65 GCE Professional
			
Технические данные	0 601 667 ...	0 601 668 ...	0 601 668 ...
Номинальная потребляемая мощность	1.600 Вт	1.600 Вт	1.800 Вт
Глубина резания (90°)	65 мм	65 мм	65 мм
Глубина резания (45°)	48 мм	48 мм	48 мм
Диам. отверстия пильного диска	30,0 мм	30,0 мм	30,0 мм
Диам. пильного диска	190 мм	190 мм	190 мм
Частота вращения на холостом ходу	5.900 об/мин	5.900 об/мин	2.300 – 5.000 об/мин
Вес	4,8 кг	5,2 кг	5,2 кг
Система Constant-Electronic	-	-	x
Защита от перегрузок	-	-	-
Плавный пуск	-	-	x
Возможность использования в комбинации с направляющей шиной	-	-	x
Комплект поставки	... 000	... 903	... 900 ... 901
L-BOXX 238 (1 600 A00 1RS)	-	-	- x
Параллельный упор (1 608 190 007)	x	-	- -
Переходник пылеотвода (№ ET 2 610 925 244)	x	x	x x
Твердосплавный пильный диск, Ø 190 мм (2 608 641 184)	x	x	x x
Шестигранный торцовый ключ SW 5 (№ ET 1 907 950 006)	x	x	x x

Ручные циркулярные пилы	GKS 160 Professional	GKS 190 Professional
		
Технические данные	0 601 670 ...	0 601 623 ...
Номинальная потребляемая мощность	1.050 Вт	1.400 Вт
Глубина резания (90°)	54 мм	70 мм
Глубина резания (45°)	38 мм	50 мм
Диам. отверстия пильного диска	20,0 мм	30,0 мм
Диам. пильного диска	160 мм	190 мм
Частота вращения на холостом ходу	5.600 об/мин	5.500 об/мин
Вес	3,6 кг	4,2 кг
Защита от перегрузок	-	-
Комплект поставки	... 000	... 000
Картон	-	x
Параллельный упор (1 608 190 007)	-	x
Параллельный упор (2 608 005 018)	x	-
Переходник пылеотвода (№ ET 1 608 005 008)	x	-
Переходник пылеотвода (№ запасной части 1 619 P06 204)	-	x
Твердосплавный пильный диск, Ø 160 мм (2 608 640 786)	x	-
Твердосплавный пильный диск, Ø 190 мм (2 608 641 184)	-	x
Шестигранный торцовый ключ SW 5 (№ ET 1 907 950 006)	x	x

Ручные циркулярные пилы	GKS 55 Professional	GKS 55 GCE Professional	
			
Технические данные	0 601 664 ...	0 601 664 ...	
Номинальная потребляемая мощность	1.200 Вт	1.350 Вт	
Глубина резания (90°)	55 мм	55 мм	
Глубина резания (45°)	38 мм	38 мм	
Диам. отверстия пильного диска	20,0 мм	20,0 мм	
Диам. пильного диска	160 мм	160 мм	
Частота вращения на холостом ходу	5.200 об/мин	2.100 – 5.100 об/мин	
Вес	3,5 кг	3,9 кг	
Система Constant-Electronic	-	x	
Защита от перегрузок	-	x	
Плавный пуск	-	x	
Возможность использования в комбинации с направляющей шиной	-	x	
Комплект поставки	... 000	... 900	... 901
1/1 вкладыша для кейса L-BOXX под инструмент (2 608 438 076)	-	-	x
L-BOXX 238 (1 600 A00 1RS)	-	-	x
Параллельный упор (1 608 190 007)	x	-	-
Переходник пылеотвода (№ ET 1 608 005 008)	x	x	x
Твердосплавный пильный диск, Ø 160 мм (2 608 641 170)	x	x	x
Шестигранный торцовый ключ SW 5 (№ ET 1 907 950 006)	x	x	x



Аккумуляторные циркулярные пилы	GKS 10,8 V-Li Professional	GKS 18 V-Li Professional	GKS 18 V-Li Professional	GKS 36 V-Li Professional
				
	с аккумулятором емкостью 2,5 А·ч			
Технические данные	0 601 6A1 ...	—	0 601 66H ...	—
Напряжение аккумулятора	10,8 В	18 В	18 В	36 В
Глубина резания (90°)	26,5 мм	51 мм	51 мм	54 мм
Глубина резания (45°)	17 мм	40 мм	40 мм	38 мм
Число оборотов холостого хода	1.400 об/мин	3.900 об/мин	3.900 об/мин	4.000 об/мин
Диам. пильного диска	85 мм	165 мм	165 мм	165 мм
Диам. отверстия пильного диска	15 мм	20 мм	20 мм	20 мм
Вес с аккумулятором	1,4 кг	4,1 кг	4,1 кг	4,8 кг
Комплект поставки	... 003		... 008	
1/1 вкладыша для кейса L-BOXX под инструмент и зарядное устройство (2 608 438 008)	—	—	×	—
2 аккумулятора 2,5 А·ч, Li-Ion (1 600 A00 4ZL)	×	—	—	—
2 аккумулятора Li-Ion емкостью 4,0 А·ч (1 600 Z00 038)	—	—	×	—
L-BOXX 136 (1 600 A00 1RR)	×	—	—	—
L-BOXX 238 (1 600 A00 1RS)	—	—	×	—
Быстрозарядное устройство AL 1130 CV (2 607 225 134)	×	—	—	—
Быстрозарядное устройство AL 1860 CV (2 607 225 322)	—	—	×	—
Вкладыш для кейса L-BOXX под зарядное устройство (2 608 438 131)	×	—	—	—
Вкладыш для кейса L-BOXX под инструмент (2 608 438 122)	×	—	—	—
Ключ с внутренним шестигранником	×	—	—	—
Параллельный упор	—	—	×	—
Параллельный упор/переходник для направляющей шины	×	—	—	—
Переходник пылеотвода	×	—	—	—
Пильное полотно по древесине (2 608 643 071)	×	—	—	—
Твердосплавный пильный диск, Ø 165 мм (2 608 640 788)	—	—	×	—



Цепная электропила

GKE 35 BCE Professional

Высокое тяговое усилие даже при большой нагрузке

- ▶ Двигатель 2100 Вт для обеспечения высокого тягового усилия
- ▶ Электроника постоянства для постоянной производительности пиления даже при большой нагрузке
- ▶ Замена и натяжение цепи без инструмента (Bosch-SDS)

Дополнительные преимущества

- ▶ Компактная конструкция с оптимальным балансом и эргономичной рукояткой для неустойчивой работы
- ▶ Защита двигателя от перегрузки и плавный пуск для долгого срока службы
- ▶ Высокая степень защиты благодаря ограничителю отдачи и тормозу выбега (время срабатывания < 1,0 с)
- ▶ Высококачественная пильная шина и цепь для долгой и экономичной эксплуатации



Технические данные	... подробнее см. на с. 382
Код для заказа	0 601 597 ...
Номинальная потребляемая мощность	2.100 Вт
Длина пильной шины	350 мм
Шаг цепи	3/8"
Скорость движения цепи	12,00 м/с
Комплект поставки	... 603
Защита при транспортировке (№ ET 1 605 510 329)	×
Пильная шина Double Guard длиной 35 см (2 602 317 050)	×
Цепь длиной 35 см (2 604 730 000)	×

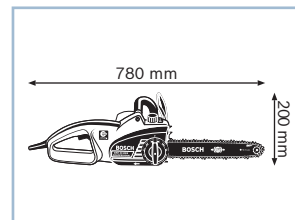

Цепная электропила

GKE 40 BCE Professional

Высокое тяговое усилие даже при большой нагрузке

- ▶ Двигатель 2100 Вт для обеспечения высокого тягового усилия
- ▶ Электроника постоянства для постоянной производительности пиления даже при большой нагрузке
- ▶ Замена и натяжение цепи без инструмента (Bosch-SDS)

Дополнительные преимущества

- ▶ Компактная конструкция с оптимальным балансом и эргономичной рукояткой для неустойчивой работы
- ▶ Защита двигателя от перегрузки и плавный пуск для долгого срока службы
- ▶ Высокая степень защиты благодаря ограничителю отдачи и тормозу выбега (время срабатывания < 1,0 с)
- ▶ Высококачественная пильная шина и цепь для долгой и экономичной эксплуатации



Технические данные	... подробнее см. на с. 382
Код для заказа	0 601 597 ...
Номинальная потребляемая мощность	2.100 Вт
Длина пильной шины	400 мм
Шаг цепи	3/8"
Скорость движения цепи	12,00 м/с
Комплект поставки	... 703
Защита при транспортировке (№ ET 1 605 510 329)	×
Пильная шина Double Guard длиной 40 см (2 602 317 051)	×
Цепь длиной 40 см (2 604 730 001)	×

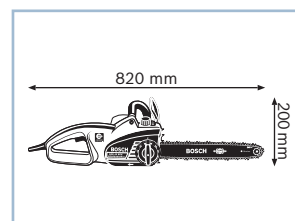
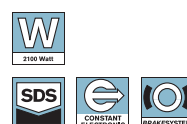

Цепные электропилы	GKE 35 BCE Professional	GKE 40 BCE Professional
		
Технические данные	0 601 597 ...	0 601 597 ...
Номинальная потребляемая мощность	2.100 Вт	2.100 Вт
Длина пильной шины	350 мм	400 мм
Шаг цепи	3/8 "	3/8 "
Скорость движения цепи	12,00 м/с	12,00 м/с
Длина кабеля	2,5 м	2,5 м
Вес	4,6 кг	4,8 кг
Мощность приводного элемента	1,3 мм	1,3 мм
Время срабатывания ограничителя отдачи	<= 0,1 с	<= 0,1 с
Время срабатывания тормоза выбега	<= 1 с	<= 1 с
Комплект поставки	... 603	... 703
Защита при транспортировке (№ ET 1 605 510 329)	x	x
Пильная шина Double Guard длиной 35 см (2 602 317 050)	x	-
Пильная шина Double Guard длиной 40 см (2 602 317 051)	-	x
Цепь длиной 35 см (2 604 730 000)	x	-
Цепь длиной 40 см (2 604 730 001)	-	x

Столярная электроножовка**GFZ 16-35 AC Professional****Универсальный инструмент с электроникой постоянства**

- ▶ Универсальное применение для пиления древесины, гипсокартона, газобетона и пластика
- ▶ Идеальна также для глубоких пропилов
- ▶ Электроника постоянства с плавной регулировкой числа оборотов для обеспечения постоянной производительности пиления под нагрузкой

Дополнительные преимущества

- ▶ С системой SDS для удобной замены пильных полотен без инструмента
- ▶ Стабильная, жесткая пильная шина
- ▶ Алюминиевая опорная плита
- ▶ Дополнительная рукоятка поворачивается и сдвигается в боковом направлении для пиления рядом с кромкой
- ▶ Блокировка включения
- ▶ Вытяжной канал для эффективного наружного удаления опилок
- ▶ Подходит также и для левши



Технические данные	
Код для заказа	0 601 637 ...
Номинальная потребляемая мощность	1.600 Вт
Длина пильной шины	350 мм
Длина хода	50 мм
Число ходов на холостом ходу	850 – 2.500 ход/мин
Вес	5,2 кг
Комплект поставки	... 708
Комплект пильных полотен для древесины и пластмассы (2 608 632 120)	x
Переходник пылеотвода (№ ET 3 602 317 017)	x
Пильная шина (№ ET 2 608 045 017)	x

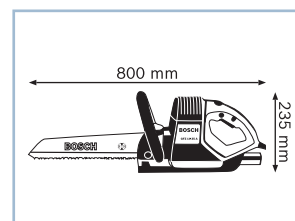

Принадлежности для ручных циркулярных пил

Принадлежности для ручных циркулярных пил



	Розн.тр.уп.	Розн.ед.уп.	Код для заказа
Параллельная направляющая Для GKS 55; GKS 65; GKS 85; GKS 85 G; GKS 160 Professional	1	1	1 608 190 007



Материал	Ширина, мм	Высота, мм	Глубина, мм	Розн.тр.уп.	Розн.ед.уп.	Код для заказа
Металлический кейс Для GKS 55; GKS 65 Professional						
M	420	290	280	1	1	2 605 438 624

Ножовка**GSA 1100 E Professional****Оптимальный обзор в любой рабочей ситуации**

- ▶ Встроенные светодиоды обеспечивают лучший обзор заготовки
- ▶ Мощный двигатель на 1100 Вт для высокой производительности пиления
- ▶ Металлический крючок для подвешивания инструмента во время перерывов в работе

Дополнительные преимущества

- ▶ Система SDS для быстрой и удобной замены пильных полотен
- ▶ Обрезиненный корпус редуктора для надежного и удобного захвата

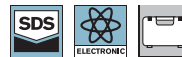
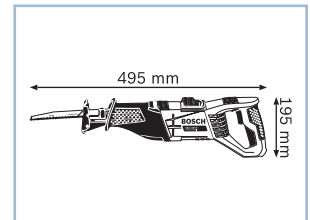

Технические данные	... подробнее см. на с. 385
Код для заказа	0 601 64C ...
Номинальная потребляемая мощность	1.100 Вт
Глубина резания в древесине	230 мм
Глубина пропила в метал. профилях и метал. трубах	20 мм
Комплект поставки	... 800
Пильное полотно по древесине S 2345 X (2 608 654 403)	×
Пильное полотно по металлу S 123 XF (2 608 654 416)	×
Чемоданчик (2 610 956 923)	×

**Ножовка****GSA 1300 PCE Professional****Минимум вибраций при мощности 1300 Вт**

- ▶ Для неустойчивой работы: антивибрационная рукоятка и балансировка
- ▶ Двигатель высокой мощности 1 300 Вт с функцией константной электроники для самых сложных работ
- ▶ Непрерывное маятниковое движение для высокой производительности пиления

Дополнительные преимущества

- ▶ Система SDS для быстрой и удобной замены пильных полотен одной рукой
- ▶ Непрерывная светодиодная подсветка для работы в плохоосвещенных зонах
- ▶ Регулируемый без инструмента упор для пиления
- ▶ Металлический крючок для подвешивания инструмента во время перерывов в работе
- ▶ Обрезиненный корпус редуктора для надежного и удобного захвата



Технические данные	... подробнее см. на с. 385
Код для заказа	0 601 64E ...
Номинальная потребляемая мощность	1.300 Вт
Глубина резания в древесине	230 мм
Глубина пропила в метал. профилях и метал. трубах	20 мм
Комплект поставки	... 200
Пильное полотно по древесине S 2345 X	×
Пильное полотно по металлу S 123 XF	×
Чемоданчик	×

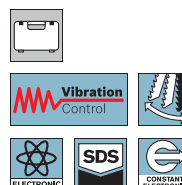
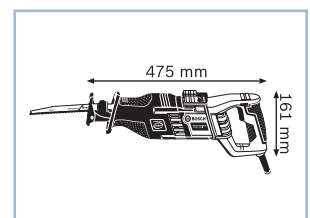

Ножовки	GSA 1100 E Professional	GSA 1300 PCE Professional
		
Технические данные	0 601 64C ...	0 601 64E ...
Глубина резания в древесине	230 мм	230 мм
Глубина пропила в метал. профилях и метал. трубах	20 мм	20 мм
Номинальная потребляемая мощность	1.100 Вт	1.300 Вт
Длина хода пилы	28 мм	28 мм
Число ходов на холостом ходу	0 – 2.700 ход/мин	0 – 2.900 ход/мин
Вес	3,6 кг	4,1 кг
Комплект поставки	... 800	... 200
Пильное полотно по древесине S 2345 X	–	×
Пильное полотно по древесине S 2345 X (2 608 654 403)	×	–
Пильное полотно по металлу S 123 XF	–	×
Пильное полотно по металлу S 123 XF (2 608 654 416)	×	–
Чемоданчик	–	×
Чемоданчик (2 610 956 923)	×	–



Аккумуляторные ножовки	GSA 10,8 V-LI Professional	GSA 18 V-LI Professional	GSA 36 V-LI Professional
			
	с аккумулятором емкостью 2,5 А·ч		
Технические данные	0 601 64L ...	0 601 64J ...	0 601 645 ...
Напряжение аккумулятора	10,8 В	18 В	36 В
Длина хода	14,5 мм	28 мм	28 мм
Вес с аккумулятором	1,2 кг	3,4 кг	4,2 кг
Комплект поставки	... 902	... 974	... 00A
1 пильное полотно Wood and Metal S 511 DF (код для заказа набора из 2 шт.: 2 608 657 722)	×	-	-
1 пильное полотно по металлу S 522 EF (код для заказа набора из 2 шт.: 2 608 657 721)	×	-	-
1/1 вкладыш для кейса L-BOXX под инструмент и зарядное устройство (2 608 438 009, 2 608 438 016)	-	-	×
1/2 вкладыша для кейса L-BOXX под зарядное устройство (2 608 438 031)	-	×	-
1/2 вкладыша для кейса L-BOXX под инструмент (2 608 438 030)	×	×	-
2 аккумулятора 2,5 А·ч, Li-Ion (1 600 A00 4ZL)	-	×	-
2 аккумулятора Li-Ion емкостью 2,6 А·ч (2 607 336 108)	-	-	×
2 аккумулятора Li-Ion емкостью 4,0 А·ч (1 600 Z00 038)	-	-	×
L-BOXX 102 (1 600 A00 1RP)	-	×	-
L-BOXX 238 (1 600 A00 1RS)	-	-	×
Быстрозарядное устройство AL 1130 CV (2 607 225 136)	-	×	-
Быстрозарядное устройство AL 1860 CV (2 607 225 322)	-	-	×
Быстрозарядное устройство AL 3640 CV (2 607 225 100)	-	-	×
Картон	×	-	-
Крышка для вкладыша для кейса L-BOXX под зарядное устройство (2 608 438 032)	-	×	-
Пильное полотно по Wood and Metal S 511 DF (2 608 657 727)	-	×	-
Пильное полотно по древесине S 2345 X (2 608 654 403)	-	-	×
Пильное полотно по металлу S 123 XF (2 608 654 416)	-	-	×
Пильное полотно по металлу S 522 EF (2 608 657 726)	-	×	-
Чемоданчик	-	-	×





Обзор пил и принадлежностей

Для правильного выбора инструмента и принадлежностей вы можете воспользоваться представленной ниже таблицей:

1. Определена область применения, например работа близко к кромкам. В соответствии с этим подбирается инструмент и принадлежности.

2. У вас есть инструмент, теперь определите для него оптимальную область применения и подберите подходящий материал.
3. Вам нужно обработать определенный материал, подберите соответствующие принадлежности, определите область применения, а затем соответствующий инструмент.

Инструмент	Модель	Технические данные			
		Глубина пропила в древесине (мм)	Глубина пропила в нелегированной стали/стальных профилях (мм)	Потребляемая мощность (Вт)	Вес (кг)
Лобзиковые пилы Для точного выполнения угловых пропилов и точного ведения инструмента 	GST 90 E Professional	90	10	650	2,3
	GST 90 BE Professional	90	10	650	2,6
	GST 150 CE Professional	150	10	780	2,6
	GST 150 BCE Professional	150	10	780	2,7
	GST 140 CE Professional	140	10	720	2,2
	GST 140 BCE Professional	140	10	720	2,3
	GST 14,4 V-LI Professional	90	8	–	2,3*
	GST 18 V-LI Professional	90	8	–	2,4*
Ножовки Пиление с исключительной производительностью, в т. ч. вблизи кромок 	GSA 1100 E Professional	230	20	1100	3,6
	GSA 1300 Professional	230	20	1300	4,1
	GSA 10,8 V-LI Professional	65	8	–	1,2*
	GSA 18 V-LI Professional	250	20	–	3,4*
	GSA 36 V-LI Professional	250	20	–	4,2*
Погружная пила Мощь и точность при выполнении прямых пропилов — с направляющей шиной 	GKT 55 GCE Professional	57	–	1400	4,7
Циркулярные пилы Компактные, надежные и мощные, обладающие максимальной скоростью пиления 	GKS 160 Professional	54	–	1050	3,6
	GKS 55 Professional	55	–	1200	3,5
	GKS 55 GCE Professional	55	–	1350	3,9
	GKS 190 Professional	70	–	1400	4,2
	GKS 65 Professional	65	–	1600	4,8
	GKS 65 GCE Professional	65	–	1800	5,2
	GKS 85 Professional	85	–	2200	7,5
	GKS 85 G Professional	85	–	2200	7,8
	GKS 18 V-LI Professional	51	–	–	4,1*
	GKS 36 V-LI Professional	54	–	–	4,8*
Столярные электроножовки Универсальный инструмент для выполнения грубых пропилов 	GFZ 16-35 AC Professional	350	–	1600	5,2
Цепные пилы Высокое тяговое усилие даже при большой нагрузке. Оптимально подходят для выполнения грубых пропилов в толстой древесине. 	GKE 35 BCE Professional	350	–	2100	4,6
	GKE 40 BCE Professional	400	–	2100	4,8

* с аккумулятором

Применение					Материалы/принадлежности			
Скорость резания	Точные угловые пропилы	Криволинейные пропилы	Качество пропила	Работа близко к кромкам	Древесина	Древесина + металл	Металл	Специальный
100%	100%	100%	100%	100%	basic Wood speed Wood clean Wood extra-clean Wood precision Wood PROGRESSOR Wood speed HardWood clean HardWood extra-clean HardWood special Laminate	PROGRESSOR WoodMetal	basic Metal speed Metal flexible Metal flexible Metal-Sandwich PROGRESSOR Metal special Alu basic Inox	special Inox special Synthetics special FiberPlaster special Ceramics special Acrylic special Soft-Material
100%	100%	100%	100%	100%	basic Wood top Wood PROGRESSOR Wood	flexible WoodMetal PROGRESSOR WoodMetal heavy WoodMetal	basic Metal flexible Metal PROGRESSOR Metal heavy Metal endurance heavyMetal	special Plaster special Ice special InOX special FiberPlaster special CastBrick special Soft-Material special Brick
100%	100%	100%	100%	100%	TOP Precision best Wood	TOP Precision best MultiMaterial*	TOP Precision best MultiMaterial*	
100%	100%	100%	100%	100%	best Wood expert Wood expert ConstructWood optiline WOOD speedline WOOD CONSTRUCT WOOD	best MultiMaterial* MULTI MATERIAL*	best MultiMaterial* expert Steel* expert Aluminium* MULTI MATERIAL*	expert FiberCement expert LaminatedPanel expert SandwichPanel expert HighPressureLaminate
100%	100%	100%	100%	100%				
100%	100%	100%	100%	100%				

* только цветные металлы



Всегда успешный результат: гвоздезабиватели и степлеры Bosch

При возведении кровельных конструкций приходится устанавливать множество реек. При внутренних отделочных работах и в мебельном производстве очень важна точность. Для выполнения различных работ пневматические гвоздезабиватели Bosch оснащены самой современной технологией.

Технология Bosch Full Force обеспечивает их компактную форму, а система Wood Protection предотвращает холостые выстрелы. Это гарантирует высокую производительность и быструю, эффективную работу.

Инновационная технология Bosch для достижения оптимальных результатов работы



Запатентованная **технология Full Force** делает пневматический гвоздезабиватель Bosch более компактным по сравнению с другими инструментами этого класса без потери мощности. Это означает оптимальное забивание гвоздей заподлицо с поверхностью даже при высокой частоте выстрелов — для уменьшения дополнительных работ и повышения производительности.

Система Wood Protection предотвращает холостые выстрелы, а благодаря съемным резиновым колпачкам на концах обеспечивает оптимальную защиту заготовок.



Проверено профессионалами:

пневматический гвоздезабиватель GSN 90-34 DK Professional

«Именно при серийном применении преимущества нового GSN 90-34 DK Professional становятся очевидны: забивание крепежных элементов отличается чистотой, этот инструмент легче моделей других производителей, а благодаря обрешиненной рукоятке он оптимально лежит в руке.»

Удо Ритц, плотник

Пневматический степлер**GTK 40 Professional****Точный инструмент для безупречного результата работы**

- ▶ Удобная конструкция для точного позиционирования в месте крепления
- ▶ Система Wood Protection: блокировка выстрела при пустом магазине для защиты заготовки и ударного механизма
- ▶ Обрезиненный наконечник предотвращает повреждение дорогостоящих поверхностей

Дополнительные преимущества

- ▶ Надежная конструкция с прочным магниевым корпусом для высокой надежности при выполнении любых работ
- ▶ Компактное исполнение инструмента обеспечивает комфорт в работе даже в труднодоступных местах
- ▶ Долгий срок службы быстроизнашивающихся деталей для более экономичной работы

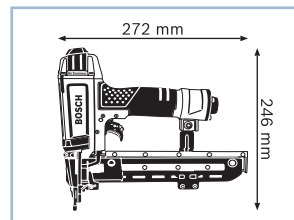

Технические данные	... подробнее см. на с. 394
Код для заказа	0 601 491 ...
Угол магазинной обоймы	0°
Диам. гвоздя	1,2 мм
Длина гвоздя	13 – 40 мм
Ширина скобы	5,8 мм
Вес	1,1 кг
Комплект поставки	... G01
Защитные очки	×
Чемоданчик	×
Штуцер (№ запасной части 1 600 A00 079)	×

**Пневматический гвоздезабиватель****GSK 50 Professional****Точный инструмент для безупречного результата работы**

- ▶ Удобная конструкция для точного позиционирования в месте крепления
- ▶ Система Wood Protection: блокировка выстрела при пустом магазине для защиты заготовки и ударного механизма
- ▶ Обрезиненный наконечник предотвращает повреждение дорогостоящих поверхностей

Дополнительные преимущества

- ▶ Надежная конструкция с прочным магниевым корпусом для высокой надежности при выполнении любых работ
- ▶ Компактное исполнение инструмента обеспечивает комфорт в работе даже в труднодоступных местах
- ▶ Долгий срок службы быстроизнашивающихся деталей для более экономичной работы



Технические данные	... подробнее см. на с. 395
Код для заказа	0 601 491 ...
Тип гвоздя	Гвоздь с замыкающей головкой
Угол магазинной обоймы	0°
Диам. гвоздя	1,2 мм
Длина гвоздя	15 – 50 мм
Вес	1,1 кг
Комплект поставки	... D01
Защитные очки	×
Чемоданчик	×
Штуцер (№ запасной части 1 600 A00 079)	×

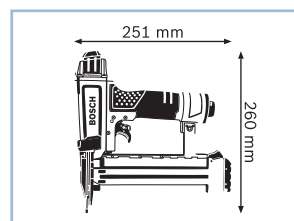

Пневматический гвоздезабиватель

GSK 64 Professional

Компактный инструмент, подходящий для любого рабочего положения

- ▶ Компактное исполнение инструмента обеспечивает комфорт в работе даже в труднодоступных местах
- ▶ Быстрая и простая регулировка глубины забивания без дополнительных инструментов
- ▶ Система Wood Protection: блокировка ударного механизма при пустом магазине для защиты заготовки

Дополнительные преимущества

- ▶ Высокая производительность благодаря удалению гвоздей, застрявших в гвоздезабивном канале, без использования дополнительного инструмента
- ▶ Долгий срок службы быстроизнашивающихся деталей для более экономичной работы
- ▶ Надежная конструкция с прочным магниевым корпусом для высокой надежности при выполнении любых работ

Технические данные	... подробнее см. на с. 395
Код для заказа	0 601 491 ...
Тип гвоздя	Гвоздь с замыкающей головкой
Угол магазинной обоймы	0°
Диам. гвоздя	1,6 мм
Длина гвоздя	25 – 64 мм
Вес	1,6 кг
Комплект поставки	... 901
Защитные очки	×
Чемоданчик	×
Штуцер (№ запасной части 1 600 A00 079)	×

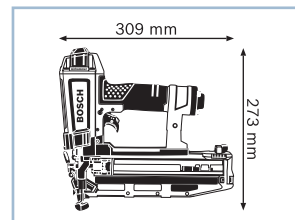
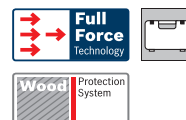

Пневматический гвоздезабиватель

GSN 90-34 DK Professional

Мощный инструмент для оптимальной производительности

- ▶ Максимальная производительность даже при быстром последовательном забивании благодаря инновационной технологии Full Force
- ▶ Быстросъемный магазин позволяет удалить застрявшие в наконечнике гвозди без использования дополнительных инструментов
- ▶ Компактное исполнение для более комфортной работы даже в непрерывном режиме

Дополнительные преимущества

- ▶ Надежная конструкция с прочным алюминиевым корпусом для самых жестких условий эксплуатации
- ▶ Долгий срок службы быстроизнашивающихся деталей для более экономичной работы
- ▶ Простая замена быстроизнашивающихся деталей благодаря модульной конструкции

Технические данные	... подробнее см. на с. 395
Код для заказа	—
Тип гвоздя	Гвоздь с D-образной головкой, в обойме
Угол магазинной обоймы	34°
Диам. гвоздя	2,8 – 3,8 мм
Длина гвоздя	50 – 90 мм
Вес	3,8 кг
Комплект поставки	—
-	-
-	-
-	-

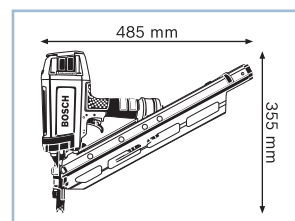

№ запасной части = код для заказа запасной части

Пневматический гвоздезабиватель**GSN 90-21 RK Professional****Мощный инструмент для оптимальной производительности**

- ▶ Максимальная производительность даже при быстром последовательном забивании благодаря инновационной технологии Full Force
- ▶ Быстросъемный магазин позволяет удалить застрявшие в наконечнике гвозди без использования дополнительных инструментов
- ▶ Компактное исполнение для более комфортной работы даже в непрерывном режиме

Дополнительные преимущества



- ▶ Надежная конструкция с прочным алюминиевым корпусом для самых жестких условий эксплуатации
- ▶ Долгий срок службы быстроизнашивающихся деталей для более экономичной работы
- ▶ Простая замена быстроизнашивающихся деталей благодаря модульной конструкции



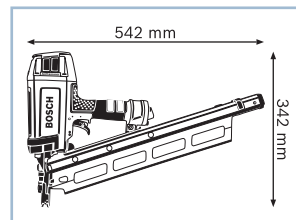

Технические данные	... подробнее см. на с. 395
Код для заказа	0 601 491 ...
Тип гвоздя	Гвоздь с круглой головкой, в обойме
Угол магазинной обоймы	21°
Диам. гвоздя	2,8 – 3,8 мм
Длина гвоздя	50 – 90 мм
Вес	3,9 кг
Комплект поставки	... 001
Защитные очки	×
Монтажный стропильный крюк (№ запасной части 2 610 008 549)	×
Чемоданчик	×
Штуцер (№ запасной части 1 600 A00 080)	×

**Пневматический степлер****ГТК 40 Professional**

Технические данные	0 601 491 ...
Угол магазинной обоймы	0°
Диам. гвоздя	1,2 мм
Длина гвоздя	13 – 40 мм
Рабочее давление	5 – 8 бар
Система срабатывания	Раздельное и контактное срабатывание
Вес	1,1 кг
Комплект поставки	... G01
Защитные очки	×
Чемоданчик	×
Штуцер (№ запасной части 1 600 A00 079)	×

Пневматические гвоздезабиватели	GSK 50 Professional	GSK 64 Professional
		
Технические данные	0 601 491 ...	0 601 491 ...
Тип гвоздя	Гвоздь с замыкающей головкой	Гвоздь с замыкающей головкой
Угол магазинной обоймы	0°	0°
Диам. гвоздя	1,2 мм	1,6 мм
Длина гвоздя	15 – 50 мм	25 – 64 мм
Рабочее давление	5 – 8 бар	5 – 8 бар
Система срабатывания	Раздельное и контактное срабатывание	Раздельное и контактное срабатывание
Вес	1,1 кг	1,6 кг
Комплект поставки	... D01	... 901
Защитные очки	x	x
Чемоданчик	x	x
Штуцер (№ запасной части 1 600 A00 079)	x	x

Пневматические гвоздезабиватели	GSN 90-34 DK Professional	GSN 90-21 RK Professional
		
Технические данные	–	0 601 491 ...
Тип гвоздя	Гвоздь с D-образной головкой, в обойме	Гвоздь с круглой головкой, в обойме
Угол магазинной обоймы	34°	21°
Диам. гвоздя	2,8 – 3,8 мм	2,8 – 3,8 мм
Длина гвоздя	50 – 90 мм	50 – 90 мм
Рабочее давление	5 – 8 бар	5 – 8 бар
Система срабатывания	Раздельное и контактное срабатывание	Раздельное и контактное срабатывание
Вес	3,8 кг	3,9 кг
Комплект поставки	–	... 001
Защитные очки	–	x
Монтажный стропильный крюк (№ запасной части 2 610 008 549)	–	x
Чемоданчик	–	x
Штуцер (№ запасной части 1 600 A00 080)	–	x

Гвозди, штифты и скобы для пневматических гвоздезабивателей Bosch

Гвозди с D-образной головкой в обойме под углом 34°, покрыты смолой, гладк.

► Для GSN 90-34 DK Professional

Тип	Диаметр хвостовика (D), мм	Диаметр головки	Длина (L), мм	Розн.тр.уп.	Розн.ед.уп.	Код для заказа
-----	----------------------------	-----------------	---------------	-------------	-------------	----------------

белый

SN34DK 50	2,8	7 (D-образная форма)	50	1	3000	2 608 200 000
SN34DK 65	2,8	7 (D-образная форма)	65	1	3000	2 608 200 001
SN34DK 75	2,8	7 (D-образная форма)	75	1	3000	2 608 200 002
SN34DK 80	3,1	7.1 (D-образная форма)	80	1	3000	2 608 200 003
SN34DK 90	3,1	7.1 (D-образная форма)	90	1	2500	2 608 200 004

оцинкованный

SN34DK 50G	2,8	7 (D-образная форма)	50	1	3000	2 608 200 005
SN34DK 65G	2,8	7 (D-образная форма)	65	1	3000	2 608 200 006
SN34DK 75G	2,8	7 (D-образная форма)	75	1	3000	2 608 200 007
SN34DK 80G	3,1	7.1 (D-образная форма)	80	1	3000	2 608 200 008
SN34DK 90G	3,1	7.1 (D-образная форма)	90	1	2500	2 608 200 009

оцинков. огнем

SN34DK 50HG	2,8	7 (D-образная форма)	50	1	3000	2 608 200 010
SN34DK 65HG	2,8	7 (D-образная форма)	65	1	3000	2 608 200 011
SN34DK 75HG	2,8	7 (D-образная форма)	75	1	3000	2 608 200 012
SN34DK 90HG	3,1	7.1 (D-образная форма)	90	1	2500	2 608 200 013

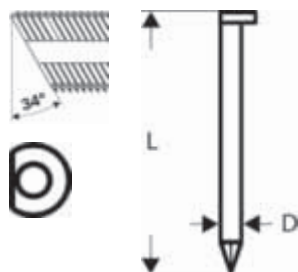

Гвозди с D-образной головкой в обойме под углом 34°, покрыты смолой, рифл.

► Для GSN 90-34 DK Professional

Тип	Диаметр хвостовика (D), мм	Диаметр головки	Длина (L), мм	Розн.тр.уп.	Розн.ед.уп.	Код для заказа
-----	----------------------------	-----------------	---------------	-------------	-------------	----------------

белый

SN34DK 50R	2,8	7 (D-образная форма)	50	1	3000	2 608 200 014
SN34DK 65R	2,8	7 (D-образная форма)	65	1	3000	2 608 200 015
SN34DK 75R	2,8	7 (D-образная форма)	75	1	3000	2 608 200 016
SN34DK 80R	3,1	7.1 (D-образная форма)	80	1	3000	2 608 200 017
SN34DK 90R	3,1	7.1 (D-образная форма)	90	1	2500	2 608 200 018

оцинкованный

SN34DK 50RG	2,8	7 (D-образная форма)	50	1	3000	2 608 200 019
SN34DK 65RG	2,8	7 (D-образная форма)	65	1	3000	2 608 200 020
SN34DK 75RG	2,8	7 (D-образная форма)	75	1	3000	2 608 200 021
SN34DK 80RG	3,1	7.1 (D-образная форма)	80	1	3000	2 608 200 022
SN34DK 90RG	3,1	7.1 (D-образная форма)	90	1	2500	2 608 200 023

оцинков. огнем

SN34DK 50RHG	2,8	7 (D-образная форма)	50	1	3000	2 608 200 024
SN34DK 65RHG	2,8	7 (D-образная форма)	65	1	3000	2 608 200 025
SN34DK 75RHG	2,8	7 (D-образная форма)	75	1	3000	2 608 200 026
SN34DK 90RHG	3,1	7.1 (D-образная форма)	90	1	2500	2 608 200 027

оцинков. огнем

Для GSN 100-34 DK Professional

SN34DK 100RHG	3,1	7.1 (D-образная форма)	100	1	2000	2 608 200 051
---------------	-----	------------------------	-----	---	------	---------------

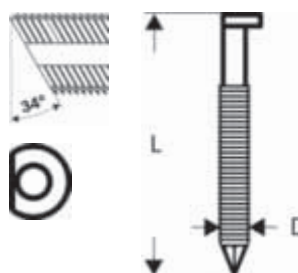

Гвозди, штифты и скобы для пневматических гвоздезабивателей Bosch

Гвозди с круглой головкой в обойме под углом 21°, покрыты смолой, гладк.

► Для GSN 90-21 RK Professional

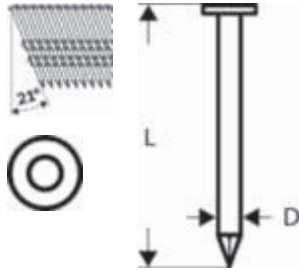

Тип	Диаметр хвостовика (D), мм	Диаметр головки	Длина (L), мм	Розн.тр.уп.	Розн.ед.уп.	Код для заказа
белый						
SN21RK 60	2,8	7	60	1	4000	2 608 200 028
SN21RK 75	2,8	7	75	1	3000	2 608 200 029
SN21RK 80	3,1	7	80	1	3000	2 608 200 030
SN21RK 90	3,1	7	90	1	2500	2 608 200 031
оцинкованный						
SN21RK 60G	2,8	7	60	1	4000	2 608 200 032
SN21RK 75G	2,8	7	75	1	3000	2 608 200 033
SN21RK 80G	3,1	7	80	1	3000	2 608 200 034
SN21RK 90G	3,1	7	90	1	2500	2 608 200 035

Гвозди с круглой головкой в обойме под углом 21°, покрыты смолой, рифл.

► Для GSN 90-21 RK Professional

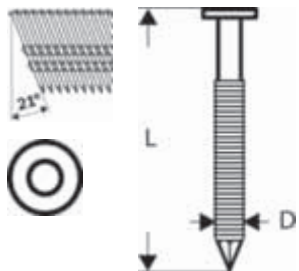

Тип	Диаметр хвостовика (D), мм	Диаметр головки	Длина (L), мм	Розн.тр.уп.	Розн.ед.уп.	Код для заказа
оцинкованный						
SN21RK 60RG	2,8	7	60	1	4000	2 608 200 036
SN21RK 75RG	2,8	7	75	1	3000	2 608 200 037
SN21RK 90RG	3,1	7	90	1	2500	2 608 200 038
оцинков. огнем						
SN21RK 65RHG	2,8	7	65	1	4000	2 608 200 039
SN21RK 75RHG	2,8	7	75	1	3000	2 608 200 040
SN21RK 90RHG	3,1	7	90	1	2500	2 608 200 041

Кровельные гвозди 16°, оцинкованные, гладк.

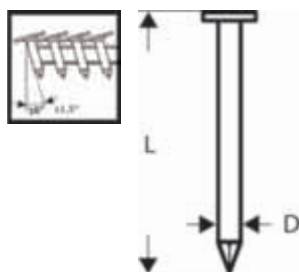

Тип	Диаметр хвостовика (D), мм	Диаметр головки	Длина (L), мм	Розн.тр.уп.	Розн.ед.уп.	Код для заказа
оцинков. огнем						
CN45-15 19HG	3	9,5	19	1	5000	2 608 200 042
CN45-15 22HG	3	9,5	22	1	5000	2 608 200 043
CN45-15 25HG	3	9,5	25	1	5000	2 608 200 044
CN45-15 28HG	3	9,5	28	1	4000	2 608 200 045
CN45-15 32HG	3	9,5	32	1	4000	2 608 200 046
CN45-15 35HG	3	9,5	35	1	4000	2 608 200 047
CN45-15 38HG	3	9,5	38	1	3000	2 608 200 048
CN45-15 45HG	3	9,5	45	1	3000	2 608 200 049

Гвозди, штифты и скобы для пневматических гвоздезабивателей Bosch

Штифты с потайной головкой 1,2/18 г – оцинков.

► Для GSK 50 Professional

Тип	Проволочный калибр, мм	Ширина (B), мм	Толщина (D), мм	Длина (L), мм	Розн.тр.уп.	Розн.ед.уп.	Код для заказа
оцинк.							
SK50 16G	1,2	2	1	16	1	5000	2 608 200 511
SK50 19G	1,2	2	1	19	1	5000	2 608 200 512
SK50 25G	1,2	2	1	25	1	5000	2 608 200 513
SK50 30G	1,2	2	1	30	1	5000	2 608 200 514
SK50 35G	1,2	2	1	35	1	5000	2 608 200 515
SK50 40G	1,2	2	1	40	1	5000	2 608 200 516
SK50 45G	1,2	2	1	45	1	5000	2 608 200 517
SK50 50G	1,2	2	1	50	1	5000	2 608 200 518

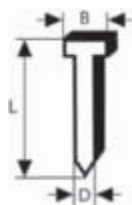

Штифты с потайной головкой 1,6/16 г – оцинков.

► Для GSK 64 Professional

Тип	Проволочный калибр, мм	Ширина (B), мм	Толщина (D), мм	Длина (L), мм	Розн.тр.уп.	Розн.ед.уп.	Код для заказа
оцинк.							
SK64 25G	1,6	2,8	1,45	25	1	2500	2 608 200 500
SK64 30G	1,6	2,8	1,45	30	1	2500	2 608 200 501
SK64 35G	1,6	2,8	1,45	35	1	2500	2 608 200 502
SK64 40G	1,6	2,8	1,45	40	1	2500	2 608 200 503
SK64 45G	1,6	2,8	1,45	45	1	2500	2 608 200 504
SK64 50G	1,6	2,8	1,45	50	1	2500	2 608 200 505
SK64 55G	1,6	2,8	1,45	55	1	2500	2 608 200 506
SK64 63G	1,6	2,8	1,45	63	1	2500	2 608 200 507

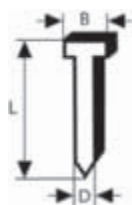

Штифты с потайной головкой 1,6/16 г – нерж.

► Для GSK 64 Professional

Тип	Проволочный калибр, мм	Ширина (B), мм	Толщина (D), мм	Длина (L), мм	Розн.тр.уп.	Розн.ед.уп.	Код для заказа
нерж.							
SK64 25NR	1,6	2,8	1,45	25	1	2500	2 608 200 508
SK64 35NR	1,6	2,8	1,45	35	1	2500	2 608 200 509
SK64 50NR	1,6	2,8	1,45	50	1	2500	2 608 200 510

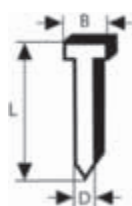

Штифты с потайной головкой 34° 1,8/15 г – оцинк.

► Для GSK 64-34 Professional

Тип	Проволочный калибр, мм	Ширина (B), мм	Толщина (D), мм	Длина (L), мм	Розн.тр.уп.	Розн.ед.уп.	Код для заказа
оцинкованный							
SK64-34 32G	1,8	2,5	1,76	32	1	4000	2 608 200 519
SK64-34 38G	1,8	2,5	1,76	38	1	4000	2 608 200 520
SK64-34 44G	1,8	2,5	1,76	44	1	4000	2 608 200 521
SK64-34 50G	1,8	2,5	1,76	50	1	4000	2 608 200 522
SK64-34 57G	1,8	2,5	1,76	57	1	4000	2 608 200 523
SK64-34 63G	1,8	2,5	1,76	63	1	4000	2 608 200 524

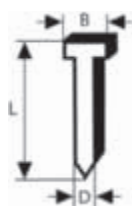

Гвозди, штифты и скобы для пневматических гвоздезабивателей Bosch

Штифты с потайной головкой 34° 1,8/15 г – нерж.

► Для GSK 64-34 Professional

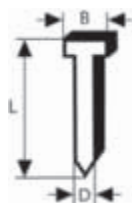

Тип	Проволочный калибр, мм	Ширина (B), мм	Толщина (D), мм	Длина (L), мм	Розн.тр.уп.	Розн.ед.уп.	Код для заказа
нерж.							
SK64-34 38NR	1,8	2,5	1,76	38	1	4000	2 608 200 525
SK64-34 50NR	1,8	2,5	1,76	50	1	4000	2 608 200 526
SK64-34 63NR	1,8	2,5	1,76	63	1	4000	2 608 200 527

Штифты с потайной головкой 20° 1,6/16 г – оцинков.

► Для GSK 18 V-LI Professional

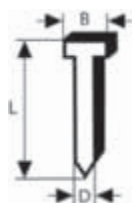

Тип	Проволочный калибр, мм	Ширина (B), мм	Толщина (D), мм	Длина (L), мм	Розн.тр.уп.	Розн.ед.уп.	Код для заказа
оцинк.							
SK64-20 G	1,6	2,8	1,35	32	1	2000	2 608 200 528
SK64-20 G	1,6	2,8	1,35	38	1	2000	2 608 200 529
SK64-20 G	1,6	2,8	1,35	44	1	2000	2 608 200 530
SK64-20 G	1,6	2,8	1,35	50	1	2000	2 608 200 531
SK64-20 G	1,6	2,8	1,35	57	1	2000	2 608 200 532
SK64-20 G	1,6	2,8	1,35	63	1	2000	2 608 200 533

Штифты с потайной головкой 20° 1,6/16 г – нержав.

► Для GSK 18 V-LI Professional

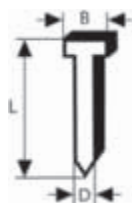

Тип	Проволочный калибр, мм	Ширина (B), мм	Толщина (D), мм	Длина (L), мм	Розн.тр.уп.	Розн.ед.уп.	Код для заказа
нерж.							
SK64-20 NR	1,6	2,8	1,35	38	1	2000	2 608 200 534
SK64-20 NR	1,6	2,8	1,35	50	1	2000	2 608 200 535
SK64-20 NR	1,6	2,8	1,35	63	1	2000	2 608 200 536

Скобы с узкой перекладиной 1,2/18 г, с долотообразными наконечниками, осмоленные

► Для GTK 40 Professional



Тип	Ширина (B), мм	Толщина (D), мм	Длина (L), мм	Розн.тр.уп.	Розн.ед.уп.	Код для заказа
оцинк.						
TK40 15G	5,8	1,2	15	1	5000	2 608 200 700
TK40 20G	5,8	1,2	20	1	5000	2 608 200 701
TK40 25G	5,8	1,2	25	1	5000	2 608 200 702
TK40 30G	5,8	1,2	30	1	5000	2 608 200 703
TK40 35G	5,8	1,2	35	1	5000	2 608 200 704
TK40 40G	5,8	1,2	40	1	5000	2 608 200 705



Стационарные пилы Bosch: блестяще справятся с любой задачей

Стационарные пилы Bosch отличаются универсальностью и гибкостью в применении. Они комбинируют в себе производительность и высокую точность. Мощные двигатели и встроенная лазерная разметка обеспечивают быструю и точную работу при обработке любого древесного материала. Компактное исполнение и передвижные рабочие столы гарантируют комфортную работу в любом месте.

GCM 12 GDL Professional с инновационным подвижным кронштейном

Новая направляющая из высокопрочного алюминиевого литья — для неизменно высокой точности. Она не требует никакого обслуживания, установлена на шарикоподшипниках и поэтому отличается исключительно легким ходом. Это обеспечивает высокий комфорт на протяжении всего срока службы.



Испытано профессионалами: Панельная пила GCM 12 GDL Professional

«Новая панельная пила GCM 12 GDL Professional от Bosch благодаря инновационной направляющей отличается исключительно легким ходом и простотой в использовании. Можно полностью сосредоточиться на процессе пиления. Дополнительным плюсом является серийно поставляемый высококачественный пильный диск — выгодно отличающийся от обычных пильных дисков своим качеством и скоростью резки.»

Фредерик Боос, столяр

Панельная пила**GCM 800 SJ Professional****Компактный и легкий инструмент для стандартных пропилов**

- ▶ Вес всего 13,5 кг для оптимального удобства обращения
- ▶ Диапазон резания в горизонтальной плоскости 270 мм для стандартного применения

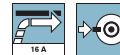
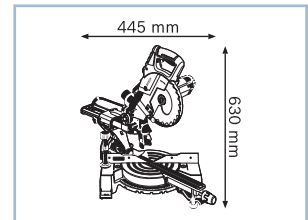

Технические данные	... подробнее см. на с. 411
Код для заказа	0 601 B19 ...
Частота вращения на холостом ходу	5.500 об/мин
Диаметр пильного диска	216 мм
Регулировка угла скоса	47°Л / 47°П
Регулировка угла наклона	45°Л / 0°П
Производительность резания при 0°	70 x 270 мм
Производительность резания, угол скоса 45°	70 x 190 мм
Производительность резания, угол наклона 45°	48 x 270 мм
Комплект поставки	... 000
Ключ с внутренним шестигранником	x
Пильный диск 216 x 30 мм	x

**Панельная пила****GCM 8 SJL Professional****Оптимизированная система управления пылеудалением при увеличенном диапазоне пиления в горизонтальной плоскости**

- ▶ Оптимизированная система управления пылеудалением для здоровой и чистой работы
- ▶ Диапазон пиления в горизонтальной плоскости 312 мм — для различных областей применения
- ▶ Малый вес 17 кг — для максимального удобства транспортировки

Дополнительные преимущества

- ▶ Встроенный лазер для высокоточного пиления
- ▶ Встроенные боковые элементы для подачи заготовки
- ▶ Интуитивно понятная боковая фиксация наклона
- ▶ Ограничитель глубины для прорезания пазов
- ▶ 2-точечная система пылеудаления
- ▶ Встроенная рукоятка облегчает транспортировку



Технические данные	... подробнее см. на с. 411
Код для заказа	0 601 B19 ...
Частота вращения на холостом ходу	5.500 об/мин
Диаметр пильного диска	216 мм
Регулировка угла скоса	52°Л / 60°П
Регулировка угла наклона	47°Л / 2°П
Производительность резания при 0°	70 x 312 мм
Производительность резания, угол скоса 45°	70 x 214 мм
Производительность резания, угол наклона 45°	48 x 312 мм
Комплект поставки	... 100
Зажим (1 609 B04 224)	x
Пильный диск 216 x 30 мм	x

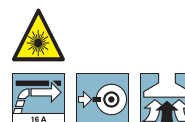
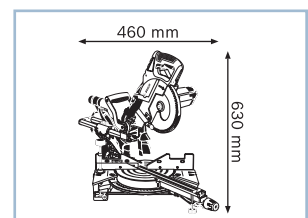

Панельная пила

GCM 10 S Professional

Большой диапазон пиления и высочайшая точность

- ▶ Двигатель мощностью 1800 Вт для выполнения самых сложных работ
- ▶ Точные пропилы благодаря параллельному ведению салазок
- ▶ Макс. ширина пропила до 305 мм

Дополнительные преимущества

- ▶ Макс. высота пропила 87 мм повышает функциональность
- ▶ Угол скоса 52° влево / 62° вправо позволяет выполнять различные угловые пропилы
- ▶ Блокировка шпинделя для простой смены пильного диска
- ▶ Наклонная пильная головка до 47° влево для выполнения наклонных пропилов

Технические данные	... подробнее см. на с. 411
Код для заказа	0 601 B20 ...
Частота вращения на холостом ходу	4.700 об/мин
Диаметр пильного диска	254 мм
Регулировка угла скоса	52° Л / 62° П
Регулировка угла наклона	47° Л
Производительность резания при 0°	87 x 305 мм
Производительность резания, угол скоса 45°	87 x 216 мм
Производительность резания, угол наклона 45°	53 x 305 мм
Комплект поставки	... 508
Быстрозажимная струбцина (2 608 040 205)	x
Вставная плита (2 607 960 019)	x
Переходник для пылесоса (2 600 499 071)	x
Пильный диск 254x30 мм (2 608 640 436)	x
Пылесборный мешок (2 605 411 204)	x

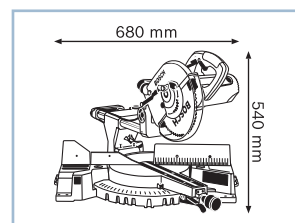

Панельная пила

GCM 10 SD Professional

Универсальный и практичный инструмент

- ▶ 2-сторонняя регулировка угла наклона (до 47° справа, до 46° слева)
- ▶ Простая и удобная регулировка угла на передней стороне инструмента
- ▶ Рукоятка с мягкой накладкой, удобно фиксируемая в 4 положениях

Технические данные	... подробнее см. на с. 411
Код для заказа	0 601 B22 ...
Частота вращения на холостом ходу	5.000 об/мин
Диаметр пильного диска	254 мм
Регулировка угла скоса	52° Л / 60° П
Регулировка угла наклона	47° Л / 46° П
Производительность резания при 0°	85 x 305 мм
Производительность резания, угол скоса 45°	85 x 216 мм
Производительность резания, угол наклона 45°	50 x 305 мм
Комплект поставки	... 508
Быстрозажимная струбцина (2 608 040 205)	x
Вставная плита (2 607 960 021)	x
Пильный диск 254x30 мм (2 608 640 436)	x
Пылесборный мешок с переходником (2 605 411 212)	x

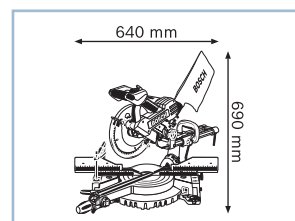

Панельная пила

GCM 12 SD Professional

Большой диапазон пиления наряду с высоким комфортом

- ▶ 2-сторонняя регулировка угла наклона до 47°
- ▶ Простая и удобная регулировка угла наклона на передней стороне инструмента (52° влево, 60° вправо)
- ▶ Рукоятка с мягкой накладкой, удобно фиксирующаяся в 4 положениях

Дополнительные преимущества

- ▶ Высокая производительность резки 110 x 305 мм (угол скоса 0°, угол наклона 0°)



Технические данные	... подробнее см. на с. 411
Код для заказа	0 601 B23 ...
Частота вращения на холостом ходу	3.800 об/мин
Диаметр пильного диска	305 мм
Регулировка угла скоса	52° Л / 60° П
Регулировка угла наклона	47° Л / 47° П
Производительность резания при 0°	110 x 305 мм
Производительность резания, угол скоса 45°	110 x 217 мм
Производительность резания, угол наклона 45°	63 x 305 мм
Комплект поставки ... 508	
Быстрозажимная струбцина (2 608 040 205)	×
Вставная плита (2 607 960 020)	×
Пильный диск 305x30 мм (2 608 640 441)	×
Пылесборный мешок с переходником (2 605 411 211)	×

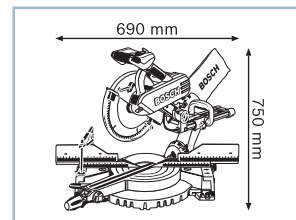

Торцовочная пила

GCM 12 GDL Professional

Пиление по-новому: исключительно легкий ход благодаря неизменно высокой точности

- ▶ Неизменно высокая точность благодаря инновационной, не требующей технического обслуживания и очень прочной направляющей
- ▶ Протяжный механизм с плавным ходом обеспечивает исключительно легкое пиление
- ▶ Аккуратные и высококачественные пропилы благодаря встроенному двойному линейному лазеру и пильному диску «Top Precision Best for Wood»

Технические данные	... подробнее см. на с. 412
Код для заказа	0 601 B23 ...
Частота вращения на холостом ходу	3.800 об/мин
Диаметр пильного диска	305 мм
Регулировка угла скоса	52° Л / 60° П
Регулировка угла наклона	47° Л / 47° П
Производительность резания при 0°	104 x 341 мм
Производительность резания, угол скоса 45°	104 x 240 мм
Производительность резания, угол наклона 45°	51 x 341 мм
Комплект поставки ... 600	
Внутренний шестигранник (№ запасной части 1 609 B00 256)	×
Вставная пластина (№ запасной части 1 609 B02 375)	×
Мешок для пыли (№ запасной части 1 609 B02 595)	×
Пильное полотно 305 мм (2 608 642 103)	×
Цанговый зажим (№ запасной части 1 609 B02 585)	×

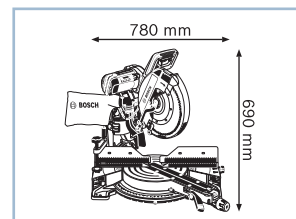

Торцовочная пила

GCM 12 JL Professional

Компактный инструмент с большим диапазоном пиления

- ▶ Встроенные проставки для быстрой смены между максимально допустимым диапазоном пиления в горизонтальной и вертикальной плоскостях
- ▶ Двигатель мощностью 2000 Вт — для высокоточной обработки различных материалов
- ▶ Малый вес (20,2 кг) и встроенная рукоятка (кейса) для удобства транспортировки

Технические данные	... подробнее см. на с. 412
Код для заказа	0 601 B21 ...
Частота вращения на холостом ходу	4.300 об/мин
Диаметр пильного диска	305 мм
Регулировка угла скоса	52°Л / 52°П
Регулировка угла наклона	47°Л / -2°П
Производительность резания при 0°	75 x 200 мм
Производительность резания, угол скоса 45°	75 x 141 мм
Производительность резания, угол наклона 45°	38 x 200 мм
Комплект поставки	... 100
Вставная пластина (№ запасной части 1 609 B01 453)	x
Переходное колено для пылесборного мешка (№ запасной части 1 609 B01 613)	x
Пильное полотно 305x30 мм	x
Пылесборный мешок (№ запасной части 1 609 B01 716)	x
Цанговый зажим (№ запасной части 1 609 B02 585)	x

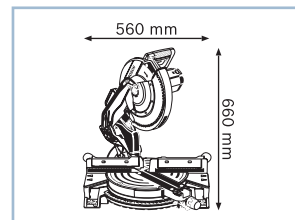
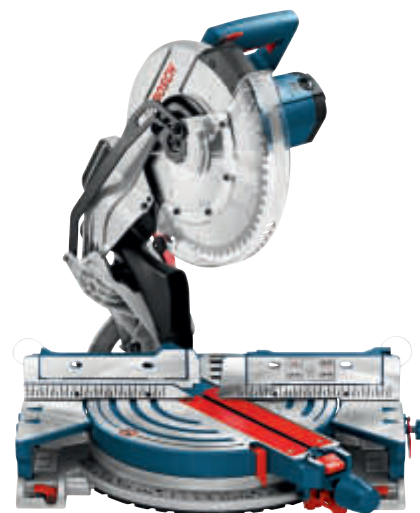

Торцовочная пила

GCM 10 J Professional

Мощные и компактные

- ▶ Двигатель мощностью 2000 Вт — для высокоточной обработки различных материалов
- ▶ Компактное исполнение, малый вес (14,5 кг) и встроенная рукоятка для удобства транспортировки
- ▶ Долгий срок службы благодаря прочной конструкции и использованию пылезашитенного двигателя

Дополнительные преимущества

- ▶ Эффективное удаление пыли благодаря оптимизированному всасывающему патрубку
- ▶ Высокая устойчивость благодаря встроенной опоре и резиновым ножкам
- ▶ Точная работа благодаря четкой и хорошо видимой шкале

Технические данные	... подробнее см. на с. 412
Код для заказа	0 601 B20 ...
Частота вращения на холостом ходу	4.500 об/мин
Диаметр пильного диска	254 мм
Регулировка угла скоса	47°Л / 47°П
Регулировка угла наклона	47°Л / 2°П
Производительность резания при 0°	89 x 130 мм
Производительность резания, угол скоса 45°	89 x 89 мм
Производительность резания, угол наклона 45°	58 x 120 мм
Комплект поставки	... 200
Пильный диск 254x30 мм (2 608 640 438)	x
Пылесборный мешок (2 605 411 204)	x
Тиски (1 609 B00 839)	x
Шестигранный ключ (1 609 B00 707)	x

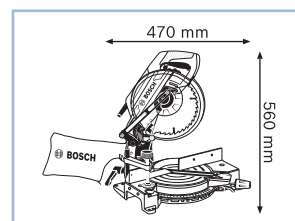

№ запасной части = код для заказа запасной части

Комбинированная/настольная циркулярная пила**GTM 12 JL Professional****Универсальный инструмент со 100% точностью**

- ▶ Два инструмента в одном: настольная циркулярная пила + торцовочная пила
- ▶ Точная работа со встроенным лазером
- ▶ Двигатель мощностью 1800 Вт для высокой производительности работы при выполнении пропилов глубиной до 95 мм (в качестве торцовочной пилы) и высотой до 51 мм (в качестве настольной пилы)

Дополнительные преимущества

- ▶ Встроенная подсветка для точной работы при неблагоприятном освещении
- ▶ Фрезерованная угловая шкала для выполнения точных угловых пропилов
- ▶ Параллельный упор для высочайшей точности пиления
- ▶ Блокировка шпинделя для простой смены пильного диска

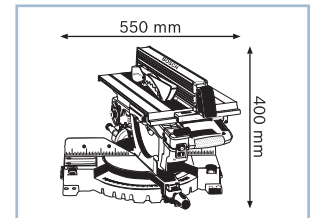

Технические данные	... подробнее см. на с. 413
Код для заказа	0 601 B15 ...
Частота вращения на холостом ходу	3.800 об/мин
Диаметр пильного диска	305 мм
Регулировка угла скоса	48° Л / 48° П
Регулировка угла наклона	47° Л / 2° П
Производительность резания при 0°	95 x 150 мм
Производительность резания, угол скоса 45°	95 x 90 мм
Комплект поставки	... 001
Пильный диск 305x30 мм (2 608 640 440)	×
Пылесборный мешок (2 605 411 222)	×
Толкатель (1 619 P04 042)	×

**Рабочий стол для торцовочных пил****GTA 2500 W Professional****Максимальная гибкость в применении – инновационная разработка для перемещения стационарных инструментов**

- ▶ Двойная выгода: средство транспортировки и рабочий стол в одном
- ▶ Простая переналадка всего одним движением рычага без необходимости снятия стационарного инструмента
- ▶ Благодаря большим резиновым шинам легко передвигать даже по неровному основанию на стройплощадке

Дополнительные преимущества

- ▶ Прочная стальная конструкция для обеспечения высокого уровня безопасности эксплуатации и долгого срока службы
- ▶ Гарантированная устойчивость на любом основании благодаря регулируемым по высоте ножкам



Технические данные	... подробнее см. на с. 413
Код для заказа	0 601 B12 ...
Длина рабочего стола	1.044 мм
Длина рабочего стола с удлинительным элементом	2.504 мм
Высота рабочего стола	947 мм
Комплект поставки	... 100
Держатель инструмента (2 610 948 622)	×

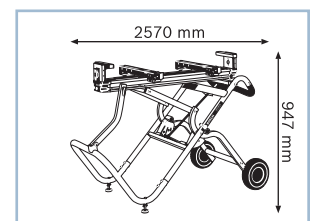

Рабочий стол для торцовочных пил

GTA 3800 Professional

Гибко настраиваемый рабочий стол для обработки заготовок большой длины

- ▶ Преимущество 1: отдельно регулируемые приспособления для зажима с продольным ограничителем для точной обработки длинных заготовок
- ▶ Преимущество 2: подходит для практически всех торцовочных пил, а также комбинированных пил
- ▶ Преимущество 3: легкая транспортировка — малый вес и эргономичная ручка для переноски

Дополнительные преимущества

- ▶ Широкие роликовые опоры — для точной обработки широких заготовок
- ▶ Поставляется в виде принадлежности: на роликах для удобства транспортировки



Технические данные	... подробнее см. на с. 414
Код для заказа	0 601 B24 ...
Длина рабочего стола	1.578 мм
Длина рабочего стола с удлинительным элементом	3.877 мм
Высота рабочего стола	824 мм
Комплект поставки	... 000
Гаечный ключ (1 609 B01 937)	×
Держатель инструмента (2 610 948 622)	×
Приспособления для зажима с роликом и продольным упором (1 609 B01 850)	×

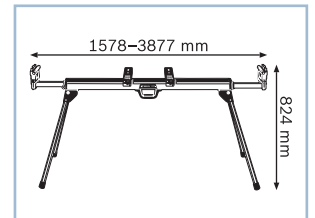

Настольная циркулярная пила

GTS 10 J Professional

Исключительная мощность и компактность

- ▶ Двигатель мощностью 1 800 Вт с ограничением пускового тока и защитой от перегрузок для высокой производительности работы
- ▶ Оптимальное удобство при транспортировке благодаря компактному исполнению и многочисленным местам для захвата
- ▶ Монтируемый без инструмента расклинивающий нож для пропилов впопай

Дополнительные преимущества

- ▶ Саморегулирующийся параллельный упор для точных пропилов
- ▶ Высота пропила до 79 мм, производительность пиления до 460 мм справа и 210 мм слева от пильного диска
- ▶ Безопасное хранение монтажных инструментов, а также принадлежностей (например толкателя, упоров, переходника пылеотвода) прямо на корпусе
- ▶ Разъемы для подключения к системе пылеудаления на защитном кожухе и на задней стороне инструмента



Технические данные	... подробнее см. на с. 414
Код для заказа	0 601 B30 ...
Число оборотов холостого хода	3.650 об/мин
Диаметр пильного диска	254 мм
Диам. отверстия пильного диска	30 мм
Регулировка угла наклона	47°Л / 2°П
Комплект поставки	... 500
Параллельный упор (2 610 016 853)	×
Переходник для пылесоса (2 610 015 509)	×
Пильное полотно 254x30 мм	×
Толкатель (2 610 015 022)	×
Угловой упор (2 610 015 507)	×

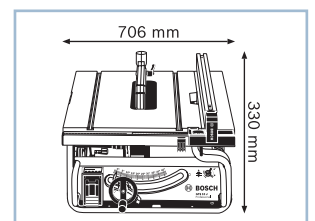
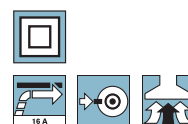

№ запасной части = код для заказа запасной части

Настольная циркулярная пила**GTS 10 XC Professional****Универсальный инструмент мощностью 2 100 Вт**

- ▶ Мощный двигатель 2100 Вт с функцией торможения двигателя, ограничением пускового тока, защитой от перегрузок, а также функцией константной электроники для сложных работ
- ▶ Универсальное применение благодаря встроенным подвижным салазкам, а также расширительному и удлинительному элементам стола
- ▶ Монтируемый без инструмента расклинивающий нож для пропилов впопай

Дополнительные преимущества

- ▶ Саморегулирующийся параллельный упор для точных пропилов
- ▶ Высота пропила до 79 мм, производительность пиления до 635 мм справа и 250 мм слева от пильного диска
- ▶ Безопасное хранение дополнительного пильного диска, монтажных инструментов, а также принадлежностей (например толкателя, упоров, переходника пылеотвода) прямо на корпусе

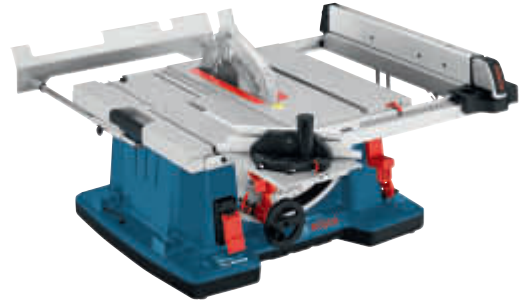

Технические данные	... подробнее см. на с. 414
Код для заказа	0 601 B30 ...
Число оборотов холостого хода	3.200 об/мин
Диаметр пильного диска	254 мм
Диам. отверстия пильного диска	30 мм
Регулировка угла наклона	47° Л / 1° П
Комплект поставки	... 400
Место для хранения дополнительного пильного диска (2 610 016 852)	×
Параллельный упор (2 610 016 851)	×
Переходник для пылесоса (2 610 015 509)	×
Пильное полотно 254x30 мм	×
Толкатель (2 610 015 022)	×
Угловой упор (2 610 015 508)	×

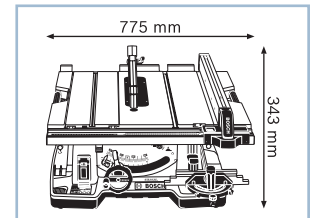
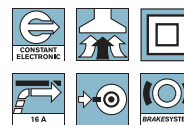
**Рабочий стол для настольных циркулярных пил****GTA 60 W Professional****Максимальная гибкость в применении – инновационная разработка для перемещения стационарных инструментов**

- ▶ Двойная выгода: средство транспортировки и рабочий стол в одном
- ▶ Простая переналадка всего одним движением рычага без необходимости снятия стационарного инструмента
- ▶ Благодаря большим резиновым шинам легко передвигать даже по неровному основанию на стройплощадке

Дополнительные преимущества

- ▶ Прочная стальная конструкция для обеспечения высокого уровня безопасности эксплуатации и долгого срока службы
- ▶ Гарантированная устойчивость на любом основании благодаря регулируемым по высоте ножкам



Технические данные	... подробнее см. на с. 413
Код для заказа	0 601 B12 ...
Длина рабочего стола	1.220 мм
Высота рабочего стола	622 мм
Комплект поставки	... 000
-	-

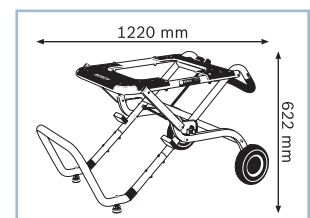

Рабочий стол для настольных циркулярных пил

GTA 600 Professional

Стол для настольной дисковой пилы GTS 10 J Professional

- ▶ Легкая транспортировка и установка



Технические данные	... подробнее см. на с. 414
Код для заказа	0 601 B22 ...
Длина рабочего стола	520 мм
Высота рабочего стола	602 мм
Комплект поставки	... 001
-	-

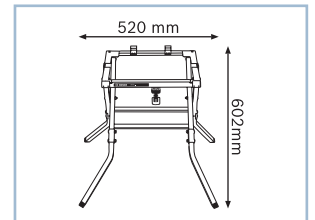

Рабочий стол для настольных циркулярных пил

GTA 6000 Professional

Стол для настольной дисковой пилы GTS 10 XC Professional

- ▶ Легкая транспортировка и установка



Технические данные	... подробнее см. на с. 414
Код для заказа	0 601 B24 ...
Длина рабочего стола	750 мм
Высота рабочего стола	602 мм
Комплект поставки	... 100
-	-

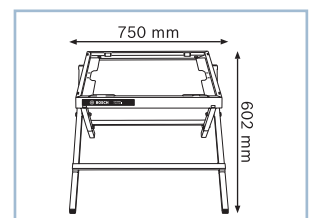

№ запасной части = код для заказа запасной части

Отрезная машина по металлу**GCO 2000 Professional****Надежный инструмент для самых сложных условий эксплуатации**

- ▶ Исключительно надежный пружинно-рычажный механизм для максимальных рабочих нагрузок
- ▶ Двигатель мощностью 2000 Вт с ограничением пускового тока для повышения производительности
- ▶ Практичный быстрый зажим с плавной регулировкой угла скоса в диапазоне до 45°

Дополнительные преимущества

- ▶ Исключительная долговечность благодаря надежному двигателю Bosch от угловой шлифмашины
- ▶ Вертикальная D-образная рукоятка для эргономичной работы
- ▶ Встроенная рукоятка для удобства транспортировки

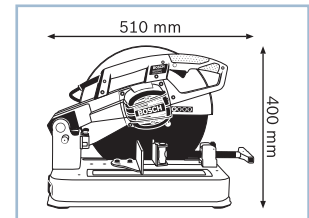

Технические данные	... подробнее см. на с. 415
Код для заказа	0 601 B17 ...
Число оборотов холостого хода	3.500 об/мин
Диам. отрезного круга	355 мм
Отверстие отрезного круга	25,4 мм
Вес	18,0 кг
Комплект поставки	... 200
Кольцевой ключ (1 619 P03 812)	×
Отрезной круг	×

**Отрезная пила по металлу****GCD 12 JL Professional****Высокоточный результат – последующая доработка заготовки сведена к минимуму + практически 100 % отсутствие искр**

- ▶ Точные результаты и минимум доводочных операций благодаря почти полному отсутствию побегов и заусенцев – пильные диски Expert for Steel
- ▶ Точное ведение благодаря встроенному лазеру
- ▶ Практически 100 % отсутствие искрения для безопасной работы



Дополнительные преимущества



- ▶ Высокая производительность благодаря двигателю мощностью 2 000 Вт
- ▶ Плавный пуск инструмента с ограничением пускового тока
- ▶ Оптимальная опора длинных заготовок благодаря встроенному боковому удлинительному элементу
- ▶ Регулировка угла без использования инструмента для удобства работы и высокоточных косых пропилов
- ▶ Массивная опорная плита из упрочненного алюминиевого литья
- ▶ Хорошо считываемая шкала для легкой установки нужного угла в диапазоне от 90° до 45°
- ▶ Пильные диски Expert for Steel для долгого срока службы и чистых резов

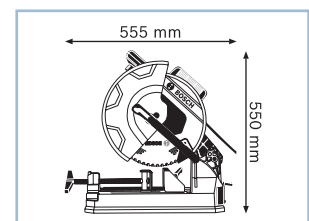

Технические данные	... подробнее см. на с. 415
Код для заказа	0 601 B28 ...
Число оборотов холостого хода	1.500 об/мин
Вес	20,0 кг
Комплект поставки	... 000
Пильный диск по стали (2 608 643 060)	×



Панельные пилы	GCM 800 SJ Professional	GCM 8 SJL Professional
		
Технические данные	0 601 B19 ...	0 601 B19 ...
Частота вращения на холостом ходу	5.500 об/мин	5.500 об/мин
Диаметр пильного диска	216 мм	216 мм
Диам. отверстия пильного диска	30 мм	30 мм
Регулировка угла скоса	47°Л / 47°П	52°Л / 60°П
Регулировка угла наклона	45°Л / 0°П	47°Л / 2°П
Производительность резания при 0°	70 x 270 мм	70 x 312 мм
Производительность резания, угол скоса 45°	70 x 190 мм	70 x 214 мм
Производительность резания, угол наклона 45°	48 x 270 мм	48 x 312 мм
Вес	13,5 кг	17,3 кг
Комплект поставки	... 000	... 100
Зажим (1 609 B04 224)	-	x
Ключ с внутренним шестигранником	x	-
Пильный диск 216 x 30 мм	x	x

Панельные пилы	GCM 10 S Professional	GCM 10 SD Professional	GCM 12 SD Professional
			
Технические данные	0 601 B20 ...	0 601 B22 ...	0 601 B23 ...
Частота вращения на холостом ходу	4.700 об/мин	5.000 об/мин	3.800 об/мин
Диаметр пильного диска	254 мм	254 мм	305 мм
Диам. отверстия пильного диска	30 мм	30 мм	30 мм
Регулировка угла скоса	52°Л / 62°П	52°Л / 60°П	52°Л / 60°П
Регулировка угла наклона	47°Л	47°Л / 46°П	47°Л / 47°П
Производительность резания при 0°	87 x 305 мм	85 x 305 мм	110 x 305 мм
Производительность резания, угол скоса 45°	87 x 216 мм	85 x 216 мм	110 x 217 мм
Производительность резания, угол наклона 45°	53 x 305 мм	50 x 305 мм	63 x 305 мм
Вес	21,5 кг	27,0 кг	29,1 кг
Комплект поставки	... 508	... 508	... 508
Быстрозажимная струбцина (2 608 040 205)	x	x	x
Вставная плита (2 607 960 019)	x	-	-
Вставная плита (2 607 960 020)	-	-	x
Вставная плита (2 607 960 021)	-	x	-
Переходник для пылесоса (2 600 499 071)	x	-	-
Пильный диск 254x30 мм (2 608 640 436)	x	x	-
Пильный диск 305x30 мм (2 608 640 441)	-	-	x
Пылесборный мешок (2 605 411 204)	x	-	-
Пылесборный мешок с переходником (2 605 411 211)	-	-	x
Пылесборный мешок с переходником (2 605 411 212)	-	x	-

Торцовочные пилы

GCM 10 J
ProfessionalGCM 12 GDL
ProfessionalGCM 12 JL
Professional

Технические данные	0 601 B20 ...	0 601 B23 ...	0 601 B21 ...
Частота вращения на холостом ходу	4.500 об/мин	3.800 об/мин	4.300 об/мин
Диаметр пильного диска	254 мм	305 мм	305 мм
Диам. отверстия пильного диска	30 мм	30 мм	30 мм
Регулировка угла скоса	47°Л / 47°П	52°Л / 60°П	52°Л / 52°П
Регулировка угла наклона	47°Л / 2°П	47°Л / 47°П	47°Л / -2°П
Производительность резания при 0°	89 x 130 мм	104 x 341 мм	75 x 200 мм
Производительность резания, угол скоса 45°	89 x 89 мм	104 x 240 мм	75 x 141 мм
Производительность резания, угол наклона 45°	58 x 120 мм	51 x 341 мм	38 x 200 мм
Вес	14,5 кг	32,1 кг	20,2 кг
Комплект поставки	... 200	... 600	... 100
Внутренний шестигранник (№ запасной части 1 609 B00 256)	-	×	-
Вставная пластина (№ запасной части 1 609 B01 453)	-	-	×
Вставная пластина (№ запасной части 1 609 B02 375)	-	×	-
Мешок для пыли (№ запасной части 1 609 B02 595)	-	×	-
Переходное колено для пылесборного мешка (№ запасной части 1 609 B01 613)	-	-	×
Пильное полотно 305 мм (2 608 642 103)	-	×	-
Пильное полотно 305x30 мм	-	-	×
Пильный диск 254x30 мм (2 608 640 438)	×	-	-
Пылесборный мешок (2 605 411 204)	×	-	-
Пылесборный мешок (№ запасной части 1 609 B01 716)	-	-	×
Тиски (1 609 B00 839)	×	-	-
Цанговый зажим (№ запасной части 1 609 B02 585)	-	×	×
Шестигранный ключ (1 609 B00 707)	×	-	-



**Комбинированная/
настольная циркулярная пила**

GTM 12 JL
Professional



Технические данные	0 601 B15 ...
Частота вращения на холостом ходу	3.800 об/мин
Диаметр пильного диска	305 мм
Диам. отверстия пильного диска	30 мм
Регулировка угла скоса	48°Л / 48°П
Регулировка угла наклона	47°Л / 2°П
Производительность резания при 0°	95 x 150 мм
Производительность резания, угол скоса 45°	95 x 90 мм
Вес	21,0 кг
Комплект поставки	... 001
Пильный диск 305x30 мм (2 608 640 440)	x
Пылесборный мешок (2 605 411 222)	x
Толкатель (1 619 P04 042)	x

Рабочие столы

GTA 60 W
Professional

GTA 2500 W
Professional



Технические данные	0 601 B12 ...	0 601 B12 ...
Длина рабочего стола	1.220 мм	1.044 мм
Длина рабочего стола с удлинительным элементом	-	2.504 мм
Высота рабочего стола	622 мм	947 мм
Вес	29 кг	35 кг
Комплект поставки	... 000	... 100
Держатель инструмента (2 610 948 622)	-	x

Отрезные машины по металлу/ отрезные пилы по металлу	GCO 2000 Professional	GCD 12 JL Professional
		
Технические данные	0 601 B17 ...	0 601 B28 ...
Число оборотов холостого хода	3.500 об/мин	1.500 об/мин
Диам. отрезного круга	355 мм	–
Отверстие отрезного круга	25,4 мм	–
Вес	18,0 кг	20,0 кг
Комплект поставки	... 200	... 000
Кольцевой ключ (1 619 P03 812)	×	–
Отрезной круг	×	–
Пильный диск по стали (2 608 643 060)	–	×

Принадлежности для GTA 3800 Professional

Опорная стойка



	Розн.тр.уп.	Розн.ед.уп.	Код для заказа
Опорная стойка для пильного стола Для GTA 3800 Professional	1	1	1 609 B01 855

Ролики



	Розн.тр.уп.	Розн.ед.уп.	Код для заказа
Дополнительные колеса для пильного стола Для GTA 3800 Professional	1	1	1 609 B01 854







Роликовая опора



	Розн.тр.уп.	Розн.ед.уп.	Код для заказа
Роликовая опора для пильного стола Для GTA 3800 Professional	1	1	1 609 B01 851







Принадлежности для стационарных инструментов

Принадлежности для панельных, торцовочных и настольных циркулярных пил

Длина, мм	Розн.тр.уп.	Розн.ед.уп.	Код для заказа
 <p>Вертикальный быстрозажимной держатель Для GCM 10 S; GCM 10 SD; GCM 12 SD Professional</p>	1	1	2 608 040 205
 <p>Плита-вкладыш Для GCM 10 S Professional</p>	1	1	2 607 960 015
 <p>Плита-вкладыш Для GCM 10 S Professional</p>	1	1	2 607 960 019
 <p>Плита-вкладыш Для GCM 10 SD Professional</p>	1	1	2 607 960 021
 <p>Плита-вкладыш Для GCM 12 SD Professional</p>	1	1	2 607 960 020
 <p>Удлинительные штанги Для GCM 10 SD; GCM 12 SD Professional</p>	1	4	2 607 001 956
 <p>Удлинительный элемент стола, из 2 частей Для GCM 10 S Professional</p>	356	1	2 607 001 911

Принадлежности для стационарных инструментов

Принадлежности для панельных, торцовочных и настольных циркулярных пил

	Длина мм	Розн.тр.уп.	Розн.ед.уп.	Код для заказа
				
Переходник пылеотвода		1	1	2 600 499 070
				
Переходник пылеотвода Для GCM 10 S Professional		1	1	2 600 499 071
				
Пылесборный мешок Для GCM 10 J; GCM 10 S Professional		1	1	2 605 411 204
				
Пылесборный мешок с переходником Для GCM 10 SD Professional		1	1	2 605 411 212
				
Пылесборный мешок с переходником Для GCM 12 SD Professional		1	1	2 605 411 211
				
Пылесборный мешок для торцовочных пил Для GCM 10 J Professional		1	1	2 605 411 230



Специалисты

универсального назначения

Всюду, где обязательным условием является соблюдение чистоты в рабочей зоне, например при реставрации памятников архитектуры или проведении работ внутри жилых помещений, компактные пылесосы марки Bosch станут правильным выбором. Максимальная производительность всасывания обеспечивает полное удаление даже самых тонких частиц пыли (как мокрой, так и сухой).

У Bosch есть подходящий инструмент и для монтажных, и для восстановительных работ. Для универсального применения Bosch предлагает технический фен с высокоточной и плавной регулировкой температуры, а также клеевые пистолеты со встроенной подставкой для неизменно точной работы.

Система Bosch Click & Clean

Одна система – максимум возможностей

Правильно подобранный инструмент помогает раскрыть возможности профессионала на все 100 %. Ведь в системе Click & Clean продумана каждая деталь. Пылесосы, электроинструменты и принадлежности Bosch являются внутрифирменными разработками, оптимально дополняющими друг друга.



Автоматическая очистка фильтра

Все пылесосы Bosch с индексом AFC оснащены системой очистки фильтра, которая каждые 15 с автоматически очищает встроенный плоский складчатый фильтр. Благодаря этому высокая мощность всасывания сохраняется в течение всего времени работы, обеспечивая неизменно высокую эффективность использования пылесоса.



Кейс L-BOXX – просто практичный

Все новые пылесосы Bosch оснащены креплением под установку кейса L-BOXX. Благодаря этому электроинструменты и принадлежности можно легко и удобно хранить, а также транспортировать к месту работы.

Универсальный пылесос**GAS 20 L SFC Professional****Мобильный пылесос для влажной/сухой уборки с полуавтоматической системой очистки фильтра**

- ▶ Высокая производительность всасывания благодаря турбине мощностью 1.200 Вт — для универсального применения в режиме сухой и влажной уборки
- ▶ Простая очистка фильтра благодаря полуавтоматической системе очистки фильтра (SFC)
- ▶ Встроенная функция выдува для простой и быстрой сушки, например лакокрасочных или других быстро высыхающих жидких материалов

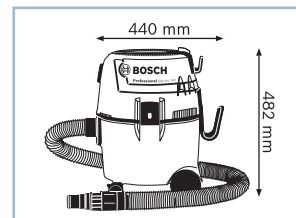

Технические данные	... подробнее см. на с. 423
Код для заказа	0 601 97В ...
Макс. потребляемая мощность (турбина)	1.200 Вт
Макс. разрежение (турбина)	215 мбар
Макс. объемный расход (турбина)	62 л/с
Класс пыли основного фильтра	L
Объем контейнера, брутто	19 л
Комплект поставки	... 000
2 всасывающих трубки 0,5 м, Ø 35 мм (2 607 002 631)	×
Мешок для сбора мусора (2 605 411 231)	×
Насадка для крупного мусора (2 607 000 170)	×
Переходник для универсальных электроинструментов (2 607 002 632)	×
Ручка регулирования воздуха (2 607 002 630)	×
Складчатый фильтр (2 607 432 024)	×
Универсальный шланг 3 м, Ø 38 мм (1 600 A00 0JF)	×
Щелевая насадка (2 607 000 165)	×

**Универсальный пылесос****GAS 25 L SFC Professional****Компактный пылесос для мобильного применения**

- ▶ Простая очистка фильтра благодаря полуавтоматической системе очистки фильтра (SFC)
- ▶ Сертифицированный безопасный пылесос с классом пыли «L» по стандарту ЕС для оптимальной защиты пользователя
- ▶ Удобство транспортировки и хранения благодаря особо компактной конструкции

Дополнительные преимущества

- ▶ Автоматическое выключение при максимальном уровне жидкости значительно увеличивает срок службы фильтров



Технические данные	... подробнее см. на с. 423
Код для заказа	0 601 979 ...
Макс. потребляемая мощность (турбина)	1.200 Вт
Макс. разрежение (турбина)	248 мбар
Макс. объемный расход (турбина)	61 л/с
Класс пыли основного фильтра	M
Объем контейнера, брутто	25 л
Комплект поставки	... 103
2 всасывающие трубки 0,5 м, Ø 35 мм (2 607 000 162)	×
Бумажный мешок (2 605 411 167)	×
Насадка для крупного мусора (2 607 000 170)	×
Ручка регулирования воздуха (2 607 000 164)	×
Универсальная насадка (1 609 390 478)	×
Фильтр из полиэстера (2 607 432 015)	×
Шланг 3 м, Ø 35 мм (2 609 390 392)	×
Щелевая насадка 250 мм (2 607 000 165)	×

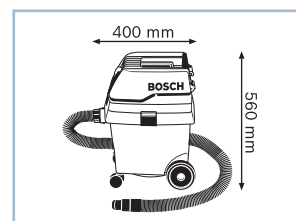

Пылесос для влажной/сухой уборки

GAS 35 L SFC+ Professional

Мобильный пылесос для влажной/сухой уборки с максимально удобной полуавтоматической системой очистки фильтра

- Кейс L-BOXX можно легко зафиксировать на инструменте и таким образом превратить его в практичное решение для транспортировки и хранения рабочего инвентаря при мобильном использовании
- Максимально удобная полуавтоматическая система очистки фильтра (SFC+) одной кнопкой для высокой скорости работы
- Оптимальные результаты всасывания благодаря мощной турбине на 1200 Вт с очень высоким разрежением до 254 мбар

Технические данные	... подробнее см. на с. 423
Код для заказа	0 601 9C3 ...
Макс. потребляемая мощность (турбина)	1.380 Вт
Макс. разрежение (турбина)	254 мбар
Макс. объемный расход (турбина)	74 л/с
Класс пыли основного фильтра	M
Объем контейнера, брутто	35 л
Комплект поставки	... 000
3 патрубка пылеотвода, хромир. 0,35 м (2 608 000 575)	x
Колено (2 608 000 573)	x
Мешок для сбора мусора (2 607 432 043)	x
Модуль SFC+	x
Набор насадок для пола (1 609 390 478)	x
Плоский складчатый фильтр из целлюлозы (2 607 432 033)	x
Шланг 3 м, Ø 35 мм с инструм. муфтой (2 608 000 569)	x
Щелевая насадка 250 мм (2 607 000 165)	x

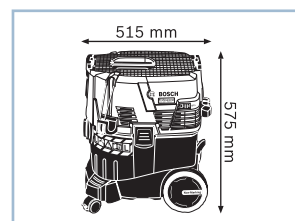

Пылесос для влажной/сухой уборки

GAS 35 L AFC Professional

Мобильный пылесос для влажной/сухой уборки с автоматической системой очистки фильтра

- Кейс L-BOXX можно легко зафиксировать на инструменте и таким образом превратить его в практичное решение для транспортировки и хранения рабочего инвентаря при мобильном использовании
- Постоянная мощность всасывания для неизменно высокой производительности благодаря автоматической системе очистки фильтра (AFC)
- Оптимальные результаты всасывания благодаря мощной турбине на 1200 Вт с очень высоким разрежением до 254 мбар

Технические данные	... подробнее см. на с. 424
Код для заказа	0 601 9C3 ...
Макс. потребляемая мощность (турбина)	1.380 Вт
Макс. разрежение (турбина)	254 мбар
Макс. объемный расход (турбина)	74 л/с
Класс пыли основного фильтра	M
Объем контейнера, брутто	35 л
Комплект поставки	... 200
3 патрубка пылеотвода, хромир. 0,35 м (2 608 000 575)	x
Колено (2 608 000 573)	x
Мешок для сбора мусора (2 607 432 043)	x
Набор насадок для пола (1 609 390 478)	x
Плоский складчатый фильтр PES (2 607 432 034)	x
Шланг 5 м, Ø 35 мм с инструм. муфтой (2 608 000 565)	x
Щелевая насадка 250 мм (2 607 000 165)	x

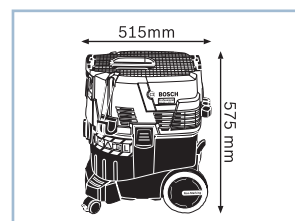

№ запасной части = код для заказа запасной части

Пылесос для влажной/сухой уборки**GAS 35 M AFC Professional****Универсальный пылесос для влажной/сухой уборки с автоматической системой очистки фильтра**

- ▶ Кейс L-BOXX можно легко зафиксировать на инструменте и таким образом превратить его в практичное решение для транспортировки и хранения рабочего инвентаря при мобильном использовании
- ▶ Постоянная мощность всасывания для неизменно высокой производительности благодаря автоматической системе очистки фильтра (AFC)
- ▶ Как сертифицированный безопасный пылесос с классом пыли «М» по стандарту ЕС подходит для уборки большинства видов пыли в целях оптимальной защиты пользователя

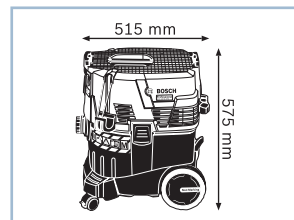

Технические данные	... подробнее см. на с. 424
Код для заказа	0 601 9C3 ...
Макс. потребляемая мощность (турбина)	1.380 Вт
Макс. разрежение (турбина)	254 мбар
Макс. объемный расход (турбина)	74 л/с
Класс пыли основного фильтра	М
Объем контейнера, брутто	35 л
Комплект поставки	... 100
3 патрубка пылеотвода, хромир. 0,35 м (2 608 000 575)	×
Колено (2 608 000 573)	×
Мешок для сбора мусора (2 607 432 043)	×
Набор насадок для пола (1 609 390 478)	×
Плоский складчатый фильтр PES (2 607 432 034)	×
Шланг 5 м, Ø 35 мм, антистат., с инструм. муфтой (2 608 000 566)	×
Щелевая насадка 250 мм (2 607 000 165)	×

**Пылесос для древесной стружки****GAS 55 M AFC Professional****Универсальный пылесос для влажной/сухой уборки с автоматической системой очистки фильтра и большим контейнером-пылесборником**

- ▶ Компактный плоский складчатый фильтр для оптимального использования всего объема резервуара-пылесборника на 55 л – идеально для удаления больших объемов пыли
- ▶ Постоянная мощность всасывания для неизменно высокой производительности благодаря автоматической системе очистки фильтра (AFC)
- ▶ Как сертифицированный безопасный пылесос с классом пыли «М» по стандарту ЕС подходит для уборки большинства видов пыли в целях оптимальной защиты пользователя



Технические данные	... подробнее см. на с. 424
Код для заказа	0 601 9C3 ...
Макс. потребляемая мощность (турбина)	1.380 Вт
Макс. разрежение (турбина)	254 мбар
Макс. объемный расход (турбина)	74 л/с
Класс пыли основного фильтра	М
Объем контейнера, брутто	55 л
Комплект поставки	... 300
3 патрубка пылеотвода, хромир. 0,35 м (2 608 000 575)	×
Колено (2 608 000 573)	×
Мешок для сбора мусора (2 607 432 043)	×
Набор насадок для пола (1 609 390 478)	×
Плоский складчатый фильтр PES (2 607 432 034)	×
Шланг 5 м, Ø 35 мм, антистат., с инструм. муфтой (2 608 000 566)	×
Щелевая насадка 250 мм (2 607 000 165)	×

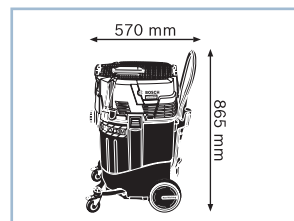

Пылесосы	GAS 20 L SFC Professional	GAS 25 L SFC Professional	GAS 35 L SFC+ Professional
			
Технические данные	0 601 97B ...	0 601 979 ...	0 601 9C3 ...
Макс. потребляемая мощность (турбина)	1.200 Вт	1.200 Вт	1.380 Вт
Объем контейнера, брутто	19 л	25 л	35 л
Вместимость контейнера для воды, нетто	7,5 л	16 л	19,2 л
Класс пыли пылесоса для влажной/сухой уборки	L	L	L
Класс пыли основного фильтра	L	M	M
Длина	440,0 мм	440,0 мм	515,0 мм
Ширина	376,0 мм	376,0 мм	450,0 мм
Высота	482,0 мм	482,0 мм	575,0 мм
Поверхность фильтра	2.800 см ²	4.300 см ²	6.150 см ²
Макс. объемный расход (турбина)	62 л/с	61 л/с	74 л/с
Макс. разрежение (турбина)	215 мбар	248 мбар	254 мбар
Вес	6,0 кг	12,7 кг	11,6 кг
Комплект поставки	... 000	... 103	... 000
2 всасывающие трубки 0,5 м, Ø 35 мм (2 607 000 162)	-	×	-
2 всасывающих трубки 0,5 м, Ø 35 мм (2 607 002 631)	×	-	-
3 патрубка пылеотвода, хромир. 0,35 м (2 608 000 575)	-	-	×
Бумажный мешок (2 605 411 167)	-	×	-
Колено (2 608 000 573)	-	-	×
Мешок для сбора мусора (2 605 411 231)	×	-	-
Мешок для сбора мусора (2 607 432 043)	-	-	×
Модуль SFC+	-	-	×
Набор насадок для пола (1 609 390 478)	-	-	×
Насадка для крупного мусора (2 607 000 170)	×	×	-
Переходник для универсальных электроинструментов (2 607 002 632)	×	-	-
Плоский складчатый фильтр из целлюлозы (2 607 432 033)	-	-	×
Ручка регулирования воздуха (2 607 000 164)	-	×	-
Ручка регулирования воздуха (2 607 002 630)	×	-	-
Складчатый фильтр (2 607 432 024)	×	-	-
Универсальная насадка (1 609 390 478)	-	×	-
Универсальный шланг 3 м, Ø 38 мм (1 600 A00 0JF)	×	-	-
Фильтр из полиэстера (2 607 432 015)	-	×	-
Шланг 3 м, Ø 35 мм (2 609 390 392)	-	×	-
Шланг 3 м, Ø 35 мм с инструм. муфтой (2 608 000 569)	-	-	×
Щелевая насадка (2 607 000 165)	×	-	-
Щелевая насадка 250 мм (2 607 000 165)	-	×	×









Пылесосы	GAS 35 L AFC Professional	GAS 35 M AFC Professional	GAS 55 M AFC Professional
			
Технические данные	0 601 9C3 ...	0 601 9C3 ...	0 601 9C3 ...
Макс. потребляемая мощность (турбина)	1.380 Вт	1.380 Вт	1.380 Вт
Объем контейнера, брутто	35 л	35 л	55 л
Вместимость контейнера для воды, нетто	19,2 л	19,2 л	40 л
Класс пыли пылесоса для влажной/сухой уборки	L	M	M
Класс пыли основного фильтра	M	M	M
Длина	515,0 мм	515,0 мм	570,0 мм
Ширина	450,0 мм	450,0 мм	450,0 мм
Высота	575,0 мм	575,0 мм	865,0 мм
Поверхность фильтра	6.150 см ²	6.150 см ²	6.150 см ²
Макс. объемный расход (турбина)	74 л/с	74 л/с	74 л/с
Макс. разрежение (турбина)	254 мбар	254 мбар	254 мбар
Вес	12,2 кг	12,4 кг	16,2 кг
Комплект поставки	... 200	... 100	... 300
3 патрубка пылеотвода, хромир. 0,35 м (2 608 000 575)	×	×	×
Колено (2 608 000 573)	×	×	×
Мешок для сбора мусора (2 607 432 043)	×	×	×
Набор насадок для пола (1 609 390 478)	×	×	×
Плоский складчатый фильтр PES (2 607 432 034)	×	×	×
Шланг 5 м, Ø 35 мм с инструм. муфтой (2 608 000 565)	×	–	–
Шланг 5 м, Ø 35 мм, антистат., с инструм. муфтой (2 608 000 566)	–	×	×
Щелевая насадка 250 мм (2 607 000 165)	×	×	×



Принадлежности для пылесосов

Насадки

Диаметр, мм	Розн.тр.уп.	Розн.ед.уп.	Код для заказа
 <p>Насадка для пола Для GAS 20 L SFC; GAS 25 L SFC; GAS 35 L AFC; GAS 35 L SFC+; GAS 35 M AFC; GAS 55 M AFC Professional</p>			
35	1	1	1 609 201 230
 <p>Щелевая насадка Для GAS 20 L SFC; GAS 25 L SFC; GAS 35 L AFC; GAS 35 L SFC+; GAS 35 M AFC; GAS 55 M AFC Professional</p>			
35	1	1	2 607 000 165
 <p>Насадка для крупного мусора Для GAS 20 L SFC; GAS 25 L SFC; GAS 35 L AFC; GAS 35 L SFC+; GAS 35 M AFC; GAS 55 M AFC Professional</p>			
35	1	1	2 607 000 170
 <p>Резиновая насадка Для GAS 20 L SFC; GAS 25 L SFC; GAS 35 L AFC; GAS 35 L SFC+; GAS 35 M AFC; GAS 55 M AFC Professional</p>			
35	1	1	1 609 201 229
 <p>Малая насадка Для GAS 20 L SFC; GAS 25 L SFC; GAS 35 L AFC; GAS 35 L SFC+; GAS 35 M AFC; GAS 55 M AFC Professional</p>			
35	1	1	2 607 000 166
 <p>Щетка Для GAS 20 L SFC; GAS 25 L SFC; GAS 35 L AFC; GAS 35 L SFC+; GAS 35 M AFC; GAS 55 M AFC Professional</p>			
35	1	1	1 609 390 481
 <p>Универсальная насадка с 2 вставками для «сухого» и «мокрого» применения: резиновая накладка для воды, щетка для гладких поверхностей Для GAS 20 L SFC; GAS 25 L SFC; GAS 35 L AFC; GAS 35 L SFC+; GAS 35 M AFC; GAS 55 M AFC Professional</p>			
35	1	4	1 609 390 478

Принадлежности для пылесосов

Шланги



Диаметр, мм	Ном. диаметр мм	Длина м	Розн.тр.уп.	Розн.ед.уп.	Код для заказа
Шланг					
Для GAS 25 L SFC Professional					
19		3	1	1	2 600 793 009
19		5	1	1	1 610 793 002
Шланг					
Для PAS 850 требуется адаптер 1 609 390 474					
Для GAS 25 L SFC; GDB 1600 WE; GDB 2500 WE; GFF 22 A; GNF 65 A Professional					
35		5	1	1	1 609 202 230
Шланг					
Для GAS 25 L SFC Professional					
35		3	1	1	2 607 000 837
Шланг с байонетным затвором					
Для GAS 25 L SFC Professional					
35		3	1	1	2 609 390 392
35		5	1	1	2 609 390 393
Шланг с байонетным затвором, с инструментальной муфтой					
Для GAS 35 L AFC; GAS 35 L SFC+; GAS 35 M AFC; GAS 55 M AFC Professional					
35	35	5	1	1	2 608 000 565
35	35	3	1	1	2 608 000 569
Шланг с байонетным затвором, с инструментальной муфтой					
Для GAS 35 L AFC; GAS 35 L SFC+; GAS 35 M AFC; GAS 55 M AFC Professional					
22	22	5	1	1	2 608 000 567
22		3	1	1	2 608 000 571

Шланги, антистатические



Диаметр, мм	Длина м	Розн.тр.уп.	Розн.ед.уп.	Код для заказа
Шланг, антистатический, с байонетным затвором				
Для GAS 25 L SFC Professional				
19	3	1	1	2 607 002 161
19	5	1	1	2 607 002 162
Шланг, антистатический, с байонетным затвором				
Для GAS 25 L SFC Professional				
35	3	1	1	2 607 002 163
35	5	1	1	2 607 002 164
Шланг, антистатический, с байонетным затвором, с инструментальной муфтой				
Для GAS 35 L AFC; GAS 35 L SFC+; GAS 35 M AFC; GAS 55 M AFC Professional				
22	5	1	1	2 608 000 568
22	3	1	1	2 608 000 572

Принадлежности для пылесосов

Шланги, антистатические



Диаметр, мм	Длина, м	Розн.тр.уп.	Розн.ед.уп.	Код для заказа
-------------	----------	-------------	-------------	----------------

Шланг, антистатический, с байонетным затвором, с инструментальной муфтой
 Для GAS 35 L AFC; GAS 35 L SFC+; GAS 35 M AFC; GAS 55 M AFC Professional

35	5	1	1	2 608 000 566
----	---	---	---	---------------

Шланг, антистатический, с байонетным затвором, с инструментальной муфтой
 Для GAS 35 L AFC; GAS 35 L SFC+; GAS 35 M AFC; GAS 55 M AFC Professional

35	3	1	1	2 608 000 570
----	---	---	---	---------------

Трубы



Диаметр, мм	Длина м	Розн.тр.уп.	Розн.ед.уп.	Код для заказа
-------------	---------	-------------	-------------	----------------

Труба
 Для GAS 20 L SFC; GAS 25 L SFC; GAS 35 L AFC; GAS 35 L SFC+; GAS 35 M AFC; GAS 55 M AFC Professional

35	0,5	1	2	2 607 002 631
----	-----	---	---	---------------



Труба
 Для GAS 20 L SFC; GAS 25 L SFC Professional

35	0,5	1	2	2 607 000 162
----	-----	---	---	---------------



Труба, хромир.
 Для GAS 25 L SFC; GAS 35 L AFC; GAS 35 L SFC+; GAS 35 M AFC; GAS 55 M AFC Professional

35	0,35	1	3	2 608 000 575
----	------	---	---	---------------



Ручка с регулировкой потока воздуха, антистат.
 Для GAS 35 L AFC; GAS 35 L SFC+; GAS 35 M AFC; GAS 55 M AFC Professional

35		1	1	2 608 000 573
----	--	---	---	---------------

Ручки регулирования воздуха



Диаметр, мм	Розн.тр.уп.	Розн.ед.уп.	Код для заказа
-------------	-------------	-------------	----------------

Ручка регулирования воздуха
 Для GAS 20 L SFC Professional

35	1	1	2 607 002 630
----	---	---	---------------



Диаметр, мм	Розн.тр.уп.	Розн.ед.уп.	Код для заказа
-------------	-------------	-------------	----------------

Ручка регулирования воздуха
 Для GAS 25 L SFC Professional

35	1	1	2 607 000 164
----	---	---	---------------

Принадлежности для пылесосов

Переходники

► Для соединения электроинструмента и шланга



Диаметр, мм	Розн.тр.уп.	Розн.ед.уп.	Код для заказа
Переходной штуцер Для GAS 35 L AFC; GAS 35 L SFC+; GAS 35 M AFC; GAS 55 M AFC; GDA 280 E; GEX 125 AC; GEX 125-1 AE; GEX 125-150 AVE; GEX 150 AC; GEX 150 Turbo; GFF 22 A Professional	1	1	1 600 499 005



Переходник для эксцентриковых, вибро- и мультишлифмашин Для GAS 35 L AFC; GAS 35 L SFC+; GAS 35 M AFC; GAS 55 M AFC; GEX 150 AC; GSS 140 A; GSS 230 AE; GSS 280 AE Professional	1	1	2 600 306 007
---	---	---	---------------



Переходники Для шланга 19 мм Диаметр: 58 > 19 мм Для GAS 25 L SFC Professional	35	1	1 609 200 933
--	----	---	---------------

Муфта для шланга



Диаметр, мм	Розн.тр.уп.	Розн.ед.уп.	Код для заказа
Муфта для шланга	19	1	2 607 001 976



Муфта для шланга	35	1	2 607 001 977
------------------	----	---	---------------



Переходник для шланга Для GAS 20 L SFC Professional	35	1	2 607 002 632
---	----	---	---------------



Инструментальная муфта Для GAS 35 L AFC; GAS 35 L SFC+; GAS 35 M AFC; GAS 55 M AFC Professional	22 35	1	2 608 000 585
---	----------	---	---------------

Принадлежности для пылесосов

Складчатые фильтры



Площадь, см ²	Размеры (длина x ширина x высота), мм	Розн.тр.уп.	Розн.ед.уп.	Код для заказа
Складчатый фильтр из целлюлозы, для сухого применения Для GAS 25 L SFC Professional				
4300	257 x 69 x 187	1	1	2 607 432 014



Складчатый фильтр из полиэстера, для мокрого применения Для GAS 25 L SFC Professional				
4300	257 x 69 x 187	1	1	2 607 432 015



Складчатый фильтр из целлюлозы, для сухого применения Для GAS 50; GAS 50 M Professional				
8600	257 x 69 x 187	1	2	2 607 432 016



Складчатый фильтр из полиэстера Для GAS 50; GAS 50 M Professional				
8600	257 x 69 x 187	1	2	2 607 432 017

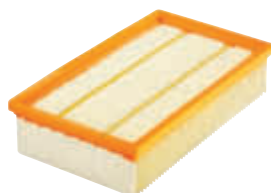

Плоский складчатый фильтр из целлюлозы Для GAS 35 L AFC; GAS 35 L SFC+; GAS 35 M AFC; GAS 55 M AFC Professional				
6150	240 x 140 x 56	1	1	2 607 432 033

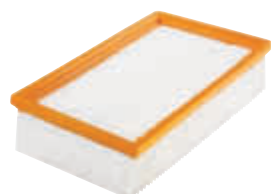

Полиэстер (PES) - плоский складчатый фильтр Для GAS 35 L AFC; GAS 35 L SFC+; GAS 35 M AFC; GAS 55 M AFC Professional				
6150	240 x 140 x 56	1	1	2 607 432 034

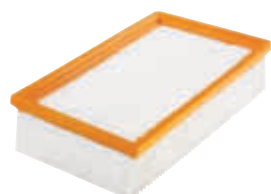

Тефлон (PTFE) - плоский складчатый фильтр Для GAS 35 L AFC; GAS 35 L SFC+; GAS 35 M AFC; GAS 55 M AFC Professional				
6150	240 x 140 x 56	1	1	2 607 432 041



Плоский складчатый фильтр из целлюлозы Для GAS 10,8 V-LI Professional				
408	99 x 71,5 x 24,5	1	1	2 607 432 046

Принадлежности для пылесосов

Фильтры-пакеты

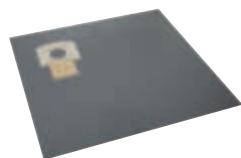

Одноразовый мешок

Для GAS 20 L SFC Professional

Розн.тр.уп.	Розн.ед.уп.	Код для заказа
1	5	2 605 411 231

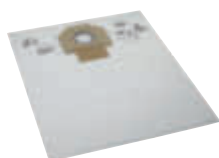

Флисовый мешок

Для GAS 20 L SFC Professional

1	5	2 605 411 229
---	---	---------------



Пылесборный мешок из нетканого материала

Для GAS 25 L SFC Professional

1	5	2 605 411 167
---	---	---------------

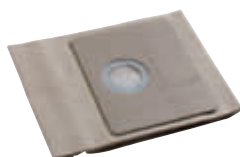

Бумажный мешок

Для GAS 35 L AFC; GAS 35 L SFC+; GAS 35 M AFC Professional

1	5	2 607 432 035
---	---	---------------



Пылесборный мешок из нетканого материала

Для GAS 50; GAS 50 M Professional

1	5	2 605 411 163
---	---	---------------

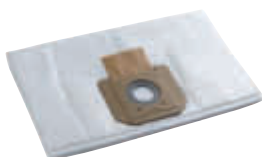

Пылесборный мешок из нетканого материала

Для GAS 35 L AFC; GAS 35 L SFC+; GAS 35 M AFC Professional

1	5	2 607 432 037
---	---	---------------

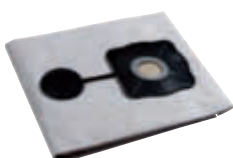

Фильтр-мешок для сбора влажной пыли

Для GAS 35 L AFC; GAS 35 L SFC+; GAS 35 M AFC; GAS 55 M AFC Professional

1	5	2 607 432 039
---	---	---------------



Бумажный мешок

Для GAS 55 M AFC Professional

1	5	2 607 432 036
---	---	---------------

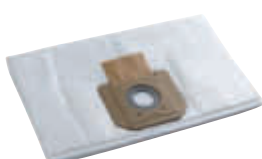

Пылесборный мешок из нетканого материала

Для GAS 55 M AFC Professional

1	5	2 607 432 038
---	---	---------------

Принадлежности для подключения пылесоса к электроинструментам Bosch

Угловые шлифмашины 670–1500 Вт

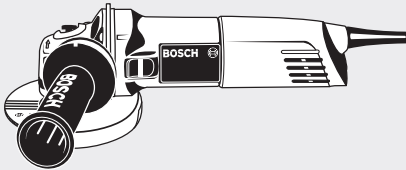

GWS 11-... Professional GWS 12-... Professional	GWS 14-... Professional GWS 15-... Professional	GWS 7-... Professional GWS 9-... Professional	GWS 10-... Professional GWS 14-... Professional
--	--	--	--



**Пылесосы
GAS 20 L SFC Professional**

**Пылесосы
GAS 25 L SFC Professional**

**Пылесосы
GAS 35 L SFC+ Professional
GAS 35 L AFC Professional
GAS 35 M AFC Professional
GAS 55 M AFC Professional**

- Мешок из нетканого материала для GAS 20 L SFC Professional (2 605 411 229)
- Фильтр из полиэстера для GAS 20 L SFC Professional (2 607 432 024)

- Пылесборный мешок из нетканого материала GAS 25 L SFC Professional (2 605 411 167)
- Фильтр из полиэстера для GAS 25 L SFC Professional (2 607 432 015)
- Целлюлозный фильтр для GAS 25 L SFC Professional (2 607 432 014)

- Бумажный фильтр-мешок для GAS 35 Professional (2 607 432 035)
- Бумажный фильтр-мешок для GAS 55 M AFC Professional (2 607 432 036)
- Фильтр-мешок из нетканого материала для GAS 35 Professional (2 607 432 037)
- Фильтр-мешок из нетканого материала для GAS 55 M AFC (2 607 432 038)
- Фильтр-мешок из нетканого материала для сбора влажной пыли для GAS 35/55 Professional (2 607 432 039)
- Целлюлозный фильтр для GAS 35/55 Professional (2 607 432 033)
- Плоский складчатый фильтр PES для GAS 35/55 Professional (2 607 432 034)
- Плоский складчатый фильтр PTFE для GAS 35/55 Professional (2 607 432 041)

Принадлежности для подключения пылесоса к электроинструментам Bosch

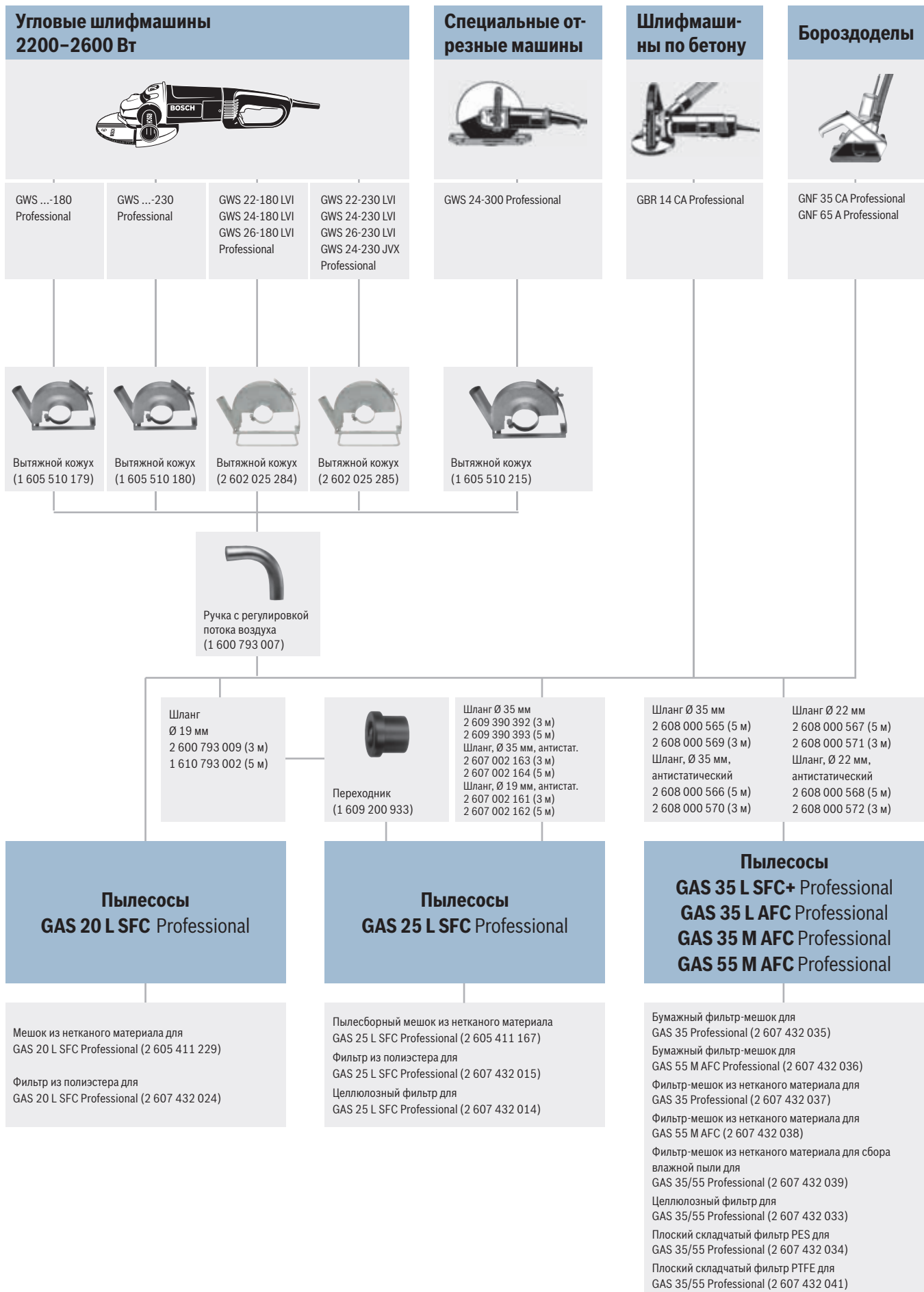

Принадлежности для подключения пылесоса к электроинструментам Bosch

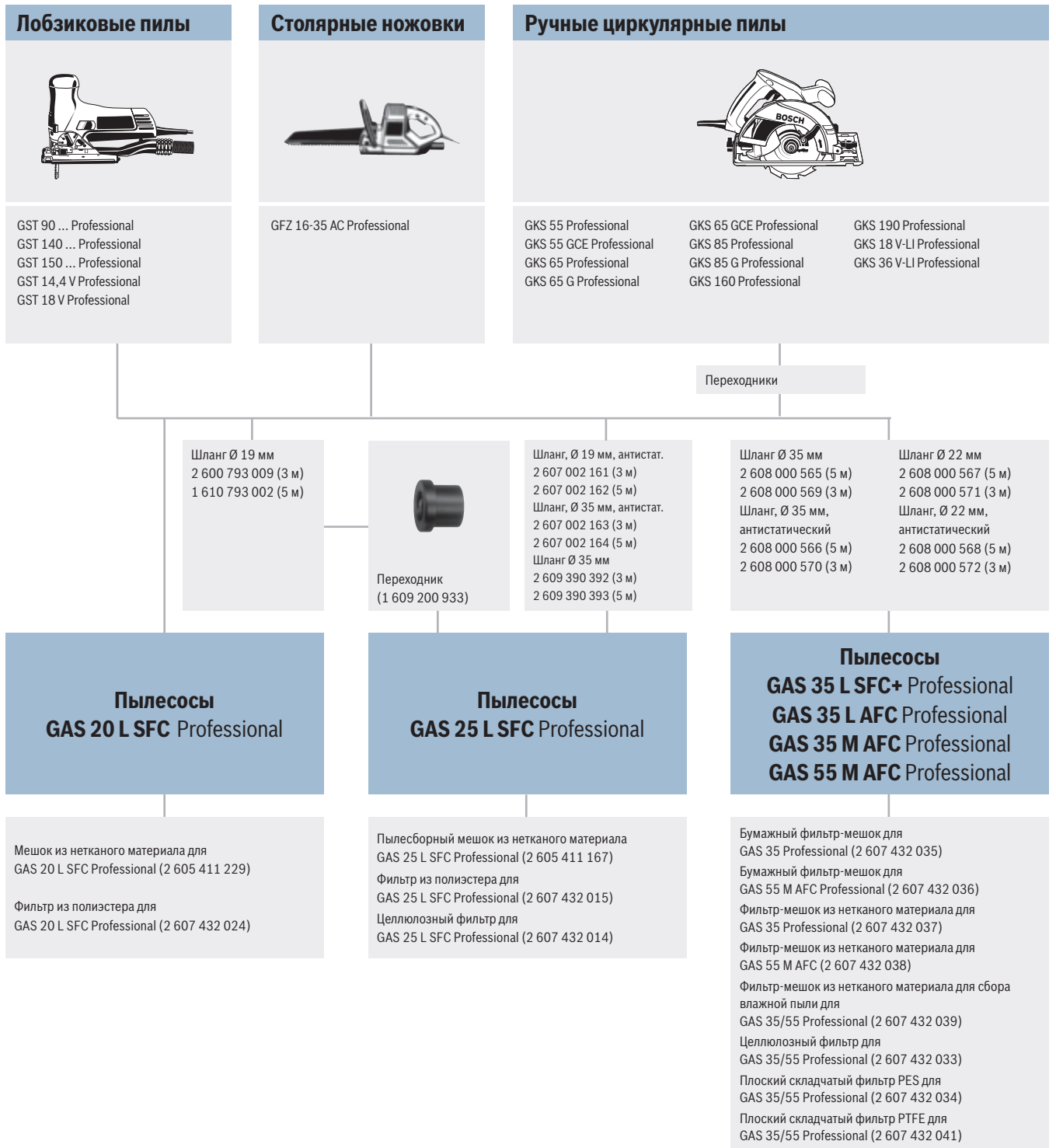

Принадлежности для подключения пылесоса к электроинструментам Bosch

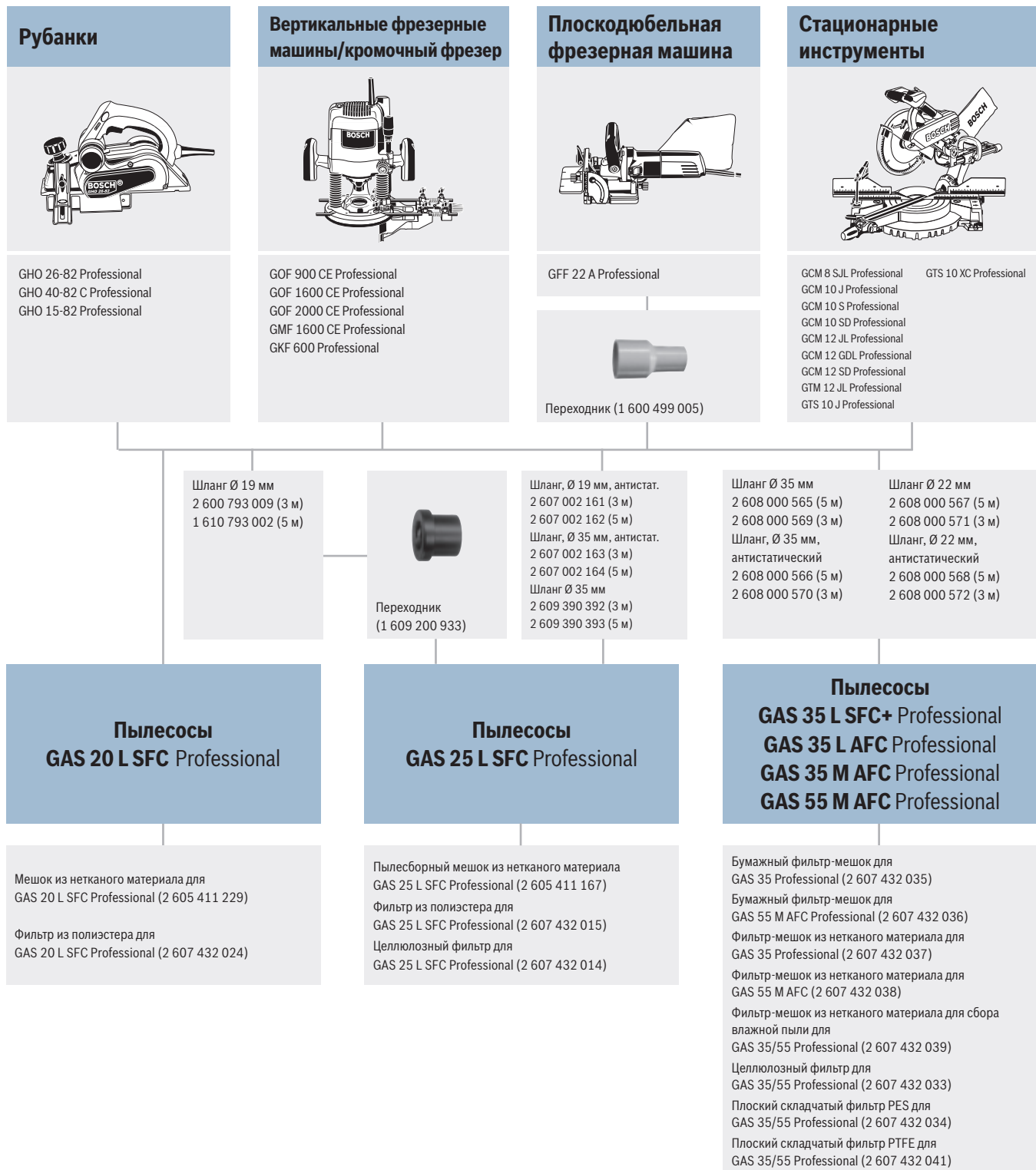

Принадлежности для подключения пылесоса к электроинструментам Bosch

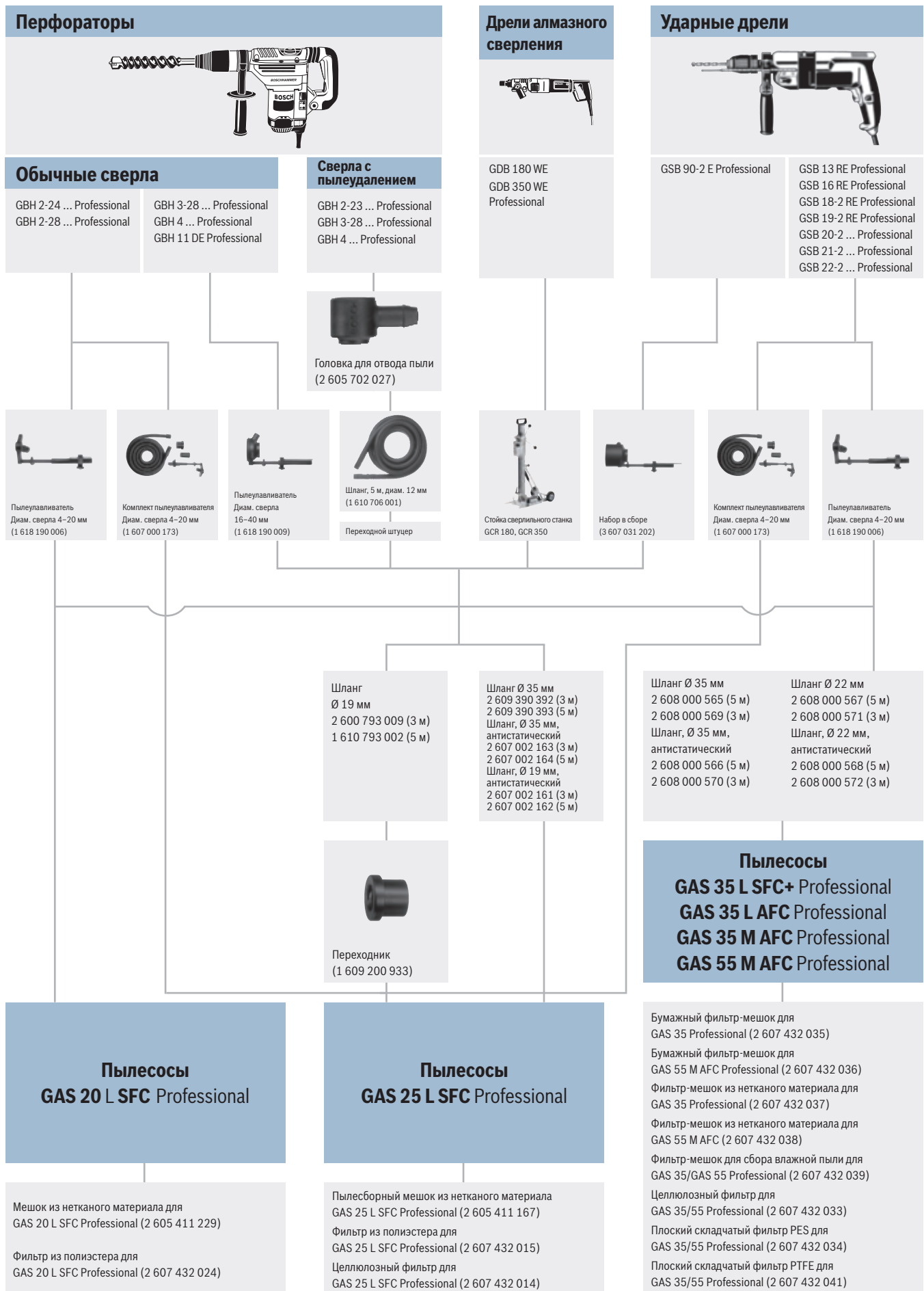



Клеевой пистолет**GKP 200 CE Professional****Инструмент с электронной регулировкой температуры**

- ▶ Нагревательные элементы с электронным управлением для обеспечения быстрой готовности к эксплуатации и поддержания постоянной рабочей температуры
- ▶ Механическая подача стержня
- ▶ Возможна работа без кабеля

Дополнительные преимущества

- ▶ Длинный отсоединяемый кабель
- ▶ Сменные сопла
- ▶ Световой индикатор подключения к сети
- ▶ Также подходит для левшей

Технические данные	
Код для заказа	0 601 950 ...
Производительность подачи клея	30 г/мин
Время нагрева	4 мин
Количество нагревательных элементов	2 шт.
Диам. клеевого стержня	11 мм
Макс. длина клеевого стержня	200 мм
Номинальная потребляемая мощность	500 Вт
Вес	0,4 кг
Комплект поставки	
8 клеевых стержней 200 мм	×
Отсоединяемый кабель 3,5 м	×
Сверхдлинное сопло (№ ET 1 609 202 428)	×
Сопло с широким шлицем (№ ET 1 609 202 555)	×
Универсальное сопло (№ ET 1 609 201 241)	×
Чемоданчик (2 605 438 278)	×

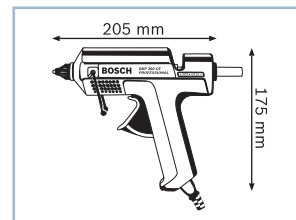
**Технические фены****GHG 660 LCD Professional****Технический фен с высочайшим комфортом в обслуживании**

- ▶ Возможность сохранения в памяти данных для 4 основных типов применения. Таким образом, сразу точно устанавливаются параметры воздуха и температуры
- ▶ Десять уровней регулировки потока воздуха и температуры обеспечивают точное выполнение работы; индикация на ЖК-дисплее
- ▶ Автоматическое отключение нагрева при перегревании продлевает срок службы

Дополнительные преимущества

- ▶ Степень холодного воздуха: охлаждение спирали накаливания в течение прим. 1 минуты
- ▶ Съёмный фильтр для грубой пыли
- ▶ Эргономичная конструкция и рукоятка с мягкой накладкой

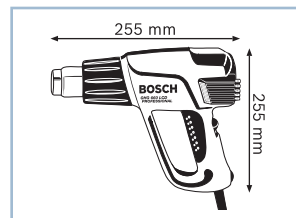

Технические данные	
Код для заказа	0 601 944 ...
Номинальная потребляемая мощность	2.300 Вт
Рабочая температура	50 – 660 °C
Плавная регулировка температуры	×
Поток воздуха	250 – 500 л/мин
Комплект поставки	
Плоское сопло 50 мм (1 609 201 795)	×
Стеклозащитное сопло 75 мм (1 609 390 452)	×
Чемоданчик	×



Принадлежности для технических фенов

Насадки, для всех моделей

► Для GHG 600 CE; GHG 660 LCD Professional

Ширина мм	Диаметр, мм	Розн.тр.уп.	Розн.ед.уп.	Код для заказа
-----------	-------------	-------------	-------------	----------------

Плоское сопло

с поверхностным распределением горячего воздуха для сушки, удаления краски, оттаивания

75	33,5	1	1	1 609 390 451
50	33,5	1	1	1 609 201 795

Стеклозащитное сопло

со специальной боковой конструкцией для защиты не жаропрочных материалов, таких как стекло

75	33,5	1	1	1 609 390 452
50	33,5	1	1	1 609 201 796

Рефлекторное сопло

с фронтальным отклонением для пайки, лужения и горячей запрессовки

32	33	1	1	1 609 390 453
----	----	---	---	---------------

Угловая насадка

Для облегчения удаления материалов, деформирующихся под воздействием высокой температуры, к стержневому техническому фену Bosch

80	33,5	1	1	1 609 201 751
----	------	---	---	---------------

Переходное сопло

с суженной частью для работы в углах или концентрации теплового излучения на меньших поверхностях, например, при распайке

	20	1	1	1 609 201 648
--	----	---	---	---------------

Насадки к инструментам Bosch с электронным блоком

► Для GHG 600 CE; GHG 660 LCD Professional

Диаметр, мм	Розн.тр.уп.	Розн.ед.уп.	Код для заказа
-------------	-------------	-------------	----------------

Переходное сопло

в качестве круглой насадки для концентрации теплового излучения или в качестве переходника для специальных насадок

14	1	1	1 609 201 647
----	---	---	---------------

Переходное сопло

Базовые элементы для всех дополнительных насадок Ø 9 мм

9	1	1	1 609 201 797
---	---	---	---------------

Сварочный наконечник

с боковым каналом для подачи пластмассовой сварочной проволоки диаметром до 5 мм. В комбинации с редуцирующей насадкой Ø 9 мм

10	1	1	1 609 201 798
----	---	---	---------------

Щелевая насадка

Для сварки внахлест узких участков пленок ПВХ. В комбинации с редуцирующей насадкой Ø 9 мм

10	1	1	1 609 201 799
----	---	---	---------------

Режущее сопло

Для высокой концентрации теплового излучения при разрезании твердого пенопласта толщиной до 100 мм. В комбинации с редуцирующей насадкой Ø 9 мм

10	1	1	1 609 201 800
----	---	---	---------------

Сварочное сопло

с отверстием для подачи пластмассовой сварочной проволоки диаметром до 4 мм. В комбинации с редуцирующей насадкой Ø 9 мм

10	1	1	1 609 201 801
----	---	---	---------------





Точнее. Проще. Быстрее.

Измерительные инструменты от Bosch.

Bosch продолжает устанавливать новые стандарты в сфере измерительной техники. Расширенный ассортимент наших измерительных инструментов выгодно отличается высокой точностью и простотой использования: при измерении, обнаружении объектов и нивелировании. Каким образом можно значительно облегчить свою работу, наглядно покажет новый дальномер GLM 100 C Professional. Благодаря встроенному Bluetooth- и USB-интерфейсу в этом лазерном дальномере впервые удалось добиться простой и быстрой передачи данных от измерительного инструмента непосредственно на смартфон, планшет или ПК. С помощью соответствующих приложений Ваша работа станет еще проще и быстрее.



Приложение GLM measure&document

Простое соединение GLM 100 C Professional со смартфоном или планшетом через Bluetooth. Сделайте фотографию нужного Вам участка и перенесите результаты измерения прямо на изображение. Пересылайте результат Вашей работы по электронной почте прямо со стройплощадки.

Приложение GLM floor plan

Простое соединение GLM 100 C Professional с планшетом через Bluetooth. Начертите необходимые строительные чертежи (планы) и проставьте размеры на них с помощью GLM 100 C Professional. Импортируйте существующие чертежи, дорабатывайте их и экспортируйте результат работы.

Детектор**GMS 100 M Professional****Самый надежный металлодетектор в своем классе**

- ▶ Максимальная надежность, без необходимости калибровки
- ▶ Автоматическая шкала с зумом для максимально точного определения скрытых коммуникаций и конструкций
- ▶ Обнаруживаемые материалы: черные/цветные металлы, электропроводка

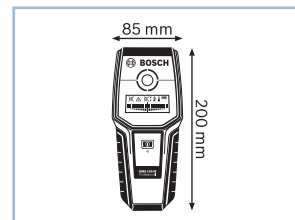

Технические данные	... подробнее см. на с. 446
Код для заказа	0 601 081 ...
Обнаруживаемые материалы	Чёрные и цветные металлы, электропроводка
Макс. глубина обнаружения	100 мм
Комплект поставки	... 100
1 батарея 9 В 6LR61 (блок)	×
Петля на руку	×

**Детектор****GMS 120 Professional****Самый надежный мультidetектор в своем классе**

- ▶ Максимальная надежность: благодаря автоматической калибровке обнаруживаются все объекты и не допускаются ошибки
- ▶ Точное обнаружение объектов даже на большой глубине — до 12 см
- ▶ Еще более надежное определение объектов благодаря 3-цветному световому кольцу

Дополнительные преимущества

- ▶ Точная индикация центра объекта с помощью шкалы «Center-Finder», а также индикация свойств материала
- ▶ Лучшая видимость результата благодаря дисплею с подсветкой
- ▶ Маркировочное отверстие со световым кольцом
- ▶ Три режима обнаружения для различных вариантов применения: режим обнаружения подконструкций, режим обнаружения металла, режим обнаружения токоведущего кабеля



Технические данные	... подробнее см. на с. 446
Код для заказа	0 601 081 ...
Обнаруживаемые материалы	Чёрные и цветные металлы, деревянные опорные конструкции, электропроводка
Макс. глубина обнаружения	120 мм
Комплект поставки	... 000
1 батарея 9 В 6LR61 (блок)	×
Петля на руку	×
Чехол	×

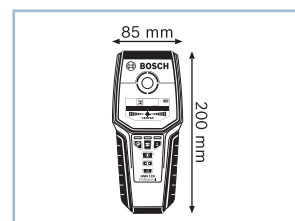

Детектор

Детектор D-tect 120 Professional

Интуитивно понятный детектор для любых материалов

- ▶ Возможность работы как от аккумулятора 10,8 V-Li, так и от обычных щелочных батарей
- ▶ Точечное измерение обеспечивает возможность обнаружения даже на самых маленьких участках
- ▶ Center finder: визуальное указание направления центра обнаруженного объекта

Дополнительные преимущества

- ▶ Простой пользовательский интерфейс с тремя интуитивно понятными кнопками для различных режимов измерения

Технические данные	... подробнее см. на с. 447	
Код для заказа	0 601 081 ...	
Обнаруживаемые материалы	Заполненные водой пластмассовые трубы, черные и цветные металлы, деревянные каркасы, электропроводка	
Макс. глубина обнаружения	120 мм	
Точность	± 10 мм	
Комплект поставки	... 300	... 301
1 аккумулятор Li-Ion емкостью 1,5 А·ч (2 607 336 761)	-	x
L-BOXX 136 (1 600 A00 1RR)	-	x
Аккумуляторный переходник	x	-
Быстрозарядное устройство AL 1130 CV (2 607 225 133)	-	x
Карта с описанием быстрого ввода в эксплуатацию	x	x
Картонная упаковка (L-BOXX-ready)	x	-
Щелочные батареи	x	-



Новинка!

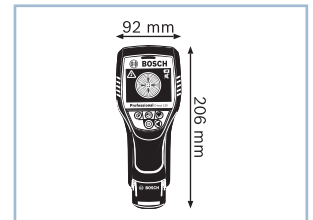
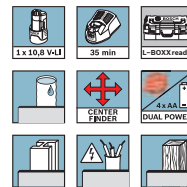

Детектор

Wallscanner D-tect 150 Professional

Максимальная точность для максимальной безопасности при сверлении

- ▶ Правильный выбор для всех специалистов-монтажников, которые хотят сверлить без ошибок
- ▶ Широкополосный детектор для обнаружения с точностью до 1 мм местоположения черных и цветных металлов, электропроводки, деревянных балок и пластиковых труб, например, труб систем обогрева пола и стен
- ▶ Высокоточное обнаружение элементов систем обогрева пола и стен

Дополнительные преимущества

- ▶ Надежность благодаря точной индикации свойств материала
- ▶ Максимальная безопасность благодаря индикации максимально допустимой глубины сверления
- ▶ Пять различных режимов гарантируют оптимальные результаты локализации объектов в любом основании
- ▶ Не требует калибровки

Технические данные	... подробнее см. на с. 447	
Код для заказа	0 601 010 ...	
Обнаруживаемые материалы	Пластиковые трубы, черные металлы, цветные металлы, деревянные опорные конструкции, электропроводка	
Макс. глубина обнаружения	150 мм	
Точность	± 5 мм	
Комплект поставки	... 005	
4 батареи 1,5 В	x	
Чехол	x	

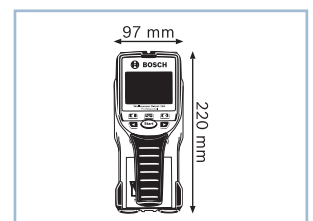
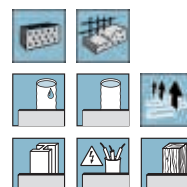

Детектор**Детектор D-tect 150 SV Professional****Специалист по поиску объектов в сложных условиях**

- ▶ Уникальность: надежное обнаружение объектов во влажном бетоне
- ▶ Обнаружение с точностью до 1 мм местоположения черных и цветных металлов, электропроводки, а также деревянных подконструкций и пластиковых труб
- ▶ Цифровая индикация свойств материала

Дополнительные преимущества

- ▶ Индикация глубины залегания объекта позволяет легко обнаружить бетонные перекрытия
- ▶ Сигнальный режим (Signal View/SV) покажет с максимальной точностью объекты, расположенные вплотную друг к другу
- ▶ Специалист по поиску арматурных стержней в бетоне с тремя режимами работы
- ▶ Режим линейки: определение расстояния до объекта, точная маркировка местоположения объекта на стене

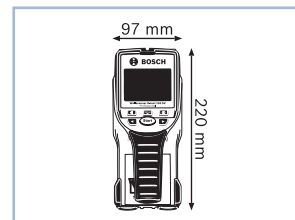

Технические данные	... подробнее см. на с. 447
Код для заказа	0 601 010 ...
Обнаруживаемые материалы	Пластиковые трубы, черные металлы, цветные металлы, деревянные опорные конструкции, электропроводка
Макс. глубина обнаружения	150 мм
Точность	± 5 мм
Комплект поставки	... 008
4 батареи 1,5 В	×
Карта с описанием быстрого ввода в эксплуатацию	×
Чехол	×

**Детекторы****GMS 100 M Professional****GMS 120 Professional**

Технические данные	0 601 081 ...	0 601 081 ...
Обнаруживаемые материалы	Чёрные и цветные металлы, электропроводка	Чёрные и цветные металлы, деревянные опорные конструкции, электропроводка
Макс. глубина обнаружения	100 мм	120 мм
Макс. глубина обнаружения стали	100 мм	120 мм
Макс. глубина обнаружения меди	80 мм	80 мм
Глубина обнаружения электропроводки, макс.	50 мм	50 мм
Глубина обнаружения древесины, макс.	-	38 мм
Автоматика отключения, ок.	5 min	5 min
Источники питания	1 x 9 В 6LR61	1 x 9 В 6LR61
Защита от пыли и водяных брызг	IP 54	IP 54
Длина	200 мм	200 мм
Ширина	85 мм	85 мм
Высота	32 мм	32 мм
Вес, ок.	0,26 кг	0,27 кг
Комплект поставки	... 100	... 000
1 батарея 9 В 6LR61 (блок)	×	×
Петля на руку	×	×
Чехол	-	×

Детекторы	Детектор D-tect 120 Professional	Wallscanner D-tect 150 Professional	Детектор D-tect 150 SV Professional
			
Технические данные	0 601 081 ...	0 601 010 ...	0 601 010 ...
Обнаруживаемые материалы	Заполненные водой пластмассовые трубы, черные и цветные металлы, деревянные каркасы, электропроводка	Пластиковые трубы, черные металлы, цветные металлы, деревянные опорные конструкции, электропроводка	Пластиковые трубы, черные металлы, цветные металлы, деревянные опорные конструкции, электропроводка
Макс. глубина обнаружения	120 мм	150 мм	150 мм
Автоматика отключения, ок.	5 min	5 min	5 min
Источники питания	10,8 V-Li / 4 x 1,5-V-LR6 (AA)	4 x 1,5V LR6 (AA)	4 x 1,5 B LR6 (AA)
Точность	± 10 мм	± 5 мм	± 5 мм
Защита от пыли и водяных брызг	-	IP 54	IP 54
Длина	206 мм	220 мм	220 мм
Ширина	92 мм	97 мм	97 мм
Высота	85 мм	120 мм	120 мм
Вес, ок.	0,49 кг	0,7 кг	0,7 кг
Комплект поставки	... 300	... 301	... 005
1 аккумулятор Li-Ion емкостью 1,5 А·ч (2 607 336 761)	-	x	-
4 батареи 1,5 В	-	-	x
L-BOXX 136 (1 600 A00 1RR)	-	x	-
Аккумуляторный переходник	x	-	-
Быстрозарядное устройство AL 1130 CV (2 607 225 133)	-	x	-
Карта с описанием быстрого ввода в эксплуатацию	x	x	-
Картонная упаковка (L-BOXX-ready)	x	-	-
Чехол	-	-	x
Щелочные батареи	x	-	-



Аккумуляторная инспекционная камера 10,8 В**GOS 10,8 V-LI Professional****Быстрый анализ проблем в труднодоступных местах**

- ▶ Реалистичное воспроизведение изображения на ЖК-дисплее 2,7" с высоким разрешением
- ▶ Яркий светодиод большой мощности для оптимального освещения плохоосвещенных зон
- ▶ Сверхдлинный водонепроницаемый кабель камеры (91 см) с маленькой головкой камеры для возможностей гибкого применения

Дополнительные преимущества

- ▶ Разъем видеовыхода для передачи изображения на внешние устройства

Технические данные	
Код для заказа	0 601 241 ...
Напряжение аккумулятора	10,8 В
Размер дисплея	2,7"
Разрешение дисплея	320 x 240 px
Диаметр головки камеры	9,5 мм
Число уровней светодиодного освещения	9
Продолжительность работы на одной зарядке аккумулятора	7–15 h
Комплект поставки	... 007 ... 009
1 аккумулятор Li-Ion емкостью 1,5 А·ч (2 607 336 761)	– ×
1/2 вкладыша для кейса L-BOXX под зарядное устройство (2 608 438 031)	– ×
1/2 вкладыша для кейса L-BOXX под инструмент (2 608 438 058)	× ×
L-BOXX 102 (1 600 A00 1RP)	– ×
Быстрозарядное устройство AL 1130 CV (2 607 225 133)	– ×
Кабель видео выхода	× ×
Кабель камеры GOS, Ø 9,5 мм, дл. 91 см (2 610 014 568)	× ×
Картон	× –
Магнит, крючок, зеркало (2 610 014 565)	× ×

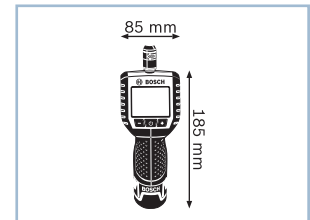
**Аккумуляторная инспекционная камера 10,8 В****GOS 10,8 V-LI Professional****Быстрый анализ проблем в труднодоступных местах**

- ▶ Реалистичное воспроизведение изображения на ЖК-дисплее 2,7" с высоким разрешением
- ▶ Яркий светодиод большой мощности для оптимального освещения плохоосвещенных зон

Технические данные	
Код для заказа	0 601 241 ...
Напряжение аккумулятора	10,8 В
Размер дисплея	2,7"
Разрешение дисплея	320 x 240 px
Диаметр головки камеры	17 мм
Число уровней светодиодного освещения	9
Продолжительность работы на одной зарядке аккумулятора	7–15 h
Комплект поставки	... 00B ... 00C ... 004
1 аккумулятор Li-Ion емкостью 1,5 А·ч (2 607 336 761)	× – –
1/2 вкладыша для кейса L-BOXX под зарядное устройство (2 608 438 031)	× – –
1/2 вкладыша для кейса L-BOXX под инструмент (2 608 438 058)	× × ×
2 аккумулятора Li-Ion емкостью 1,5 А·ч (2 607 336 761)	– × –
GSR 10,8-2V-LI	– × –
L-BOXX 102 (1 600 A00 1RP)	× × –
Быстрозарядное устройство AL 1130 CV (2 607 225 133)	× × –
Вкладыш для кейса L-BOXX под инструмент и зарядное устройство (2 608 438 003)	– × –
Кабель видео выхода	× × ×
Кабель камеры GOS, Ø 17 мм, дл. 122 см (2 610 014 567)	× × ×
Картон	– – ×
Магнит, крючок, зеркало (2 610 014 564)	× × ×

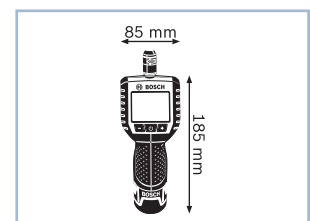

Лазерный нивелир для проверки ровности полов

GSL 2 Professional
Первый в мире лазерный нивелир для полов

Технические данные		
Код для заказа	0 601 064 ...	
Лазерный диод	635 Н·м, < 5 мВт	
Класс лазера	3R	
Рабочий диапазон	10 м	
Точность нивелирования	± 0,3 мм/м	
Диапазон самонивелирования	± 4°	
Защита от пыли и водяных брызг	IP 54	
Источники питания	Литий-ионный аккумулятор 10,8 В	
Время работы, макс.	15 ч	
Вес, ок.	2 кг	
Комплект поставки		
	... 000	... 001
1 аккумулятор Li-Ion емкостью 1,5 А·ч (1 600 Z00 035)	-	×
3 батареи 1,5 В LR03 (AAA)	-	×
4 x 1,5-V-LR6 (AA)	×	-
L-BOXX 238 (1 600 A00 1RS)	×	×
Быстрозарядное устройство AL 1115 CV (2 607 225 514)	-	×
Вкладыш для кейса L-BOXX под инструмент	×	-
Вкладыш для кейса L-BOXX под инструмент (1 608 M00 C00)	-	×
Лазерная мишень (1 608 M00 70B)	-	×
Лазерный отражатель	×	-
Очки для наблюдения за лазерным лучом (красный) (№ запасной части 1 608 M00 05B)	×	×
Пульт ДУ RC2 (0 601 069 C00)	-	×

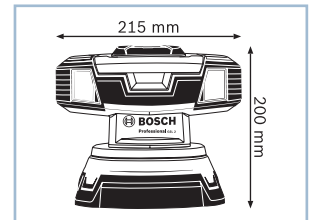

Точечный лазерный нивелир

GPL 5 Professional
Компактный 5-точечный лазер – для простого проецирования прямых углов

- ▶ Самонивелирующийся 5-точечный лазер для использования внутри помещений
- ▶ Для точной проекции прямых углов и опорных точек от пола к потолку
- ▶ Простое применение благодаря сверхкомпактному размеру

Дополнительные преимущества

- ▶ Различные возможности крепления с помощью универсального держателя
- ▶ Рабочий диапазон до 30 м
- ▶ Высокая точность нивелирования ± 0,3 мм/м
- ▶ Защита от пыли и водяных брызг: IP 5X



Технические данные		... подробнее см. на с. 451
Код для заказа	0 601 066 ...	
Защита от пыли и водяных брызг	IP 5X	
Рабочий диапазон	30 м	
Комплект поставки		
	... 200	
3 батареи 1,5 В	×	
Многофункциональный держатель (№ запасной части 1 618 C00 465)	×	
Чехол	×	

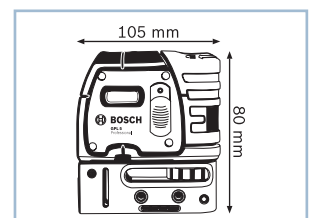

№ запасной части = код для заказа запасной части

Точечный лазерный нивелир**GPL 3 Professional**

Очень компактный 3-точечный лазер – идеальный инструмент для проецирования основания перпендикуляра

- ▶ Самонивелирующийся 3-точечный лазер для использования внутри помещений
- ▶ Обеспечивает точную проекцию опорной точки от пола к потолку
- ▶ Простое применение благодаря сверхкомпактному размеру

Дополнительные преимущества

- ▶ Различные возможности крепления с помощью универсального держателя
- ▶ Рабочий диапазон до 30 м
- ▶ Высокая точность нивелирования $\pm 0,3$ мм/м
- ▶ Защита от пыли и водяных брызг: IP 5X

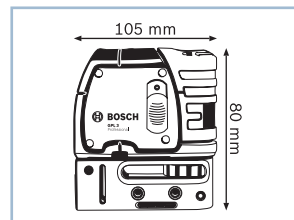

Технические данные	... подробнее см. на с. 451	
Код для заказа	0 601 066 ...	
Защита от пыли и водяных брызг	IP 5X	
Рабочий диапазон	30 м	
Комплект поставки	... 100	
3 батареи 1,5 В	x	
Многофункциональный держатель (№ запасной части 1 618 C00 465)	x	
Чехол	x	

**Точечный лазерный нивелир****GCL 25 Professional**

Простое решение для выполнения любых задач по нивелированию и проецированию на небольших расстояниях

- ▶ Исключительная практичность: лазерный нивелир с перекрестными лучами и 5-точечный лазер – «2 в 1»
- ▶ Простое управление благодаря интуитивно понятному интерфейсу
- ▶ Компактный и эргономичный дизайн

Дополнительные преимущества

- ▶ Надежный инструмент для использования на стройплощадке (IP 54)



Технические данные	... подробнее см. на с. 451		
Код для заказа	0 601 066 ...		
Защита от пыли и водяных брызг	IP 54		
Комплект поставки	... B00	... B01	... B03
4 батареи 1,5 В	x	x	-
4 батареи 1,5 В LR6 (AA)	-	-	x
L-BOXX 136 (1 600 A00 1RR)	-	-	x
Вкладыш для кейса L-BOXX под инструмент	x	x	x
Вкладыш для кейса L-BOXX под принадлежность	-	-	x
Лазерный отражатель	x	x	x
Строительный штатив BS 150 Professional (0 601 096 974)	-	x	-
Универсальный держатель BM 1 Professional (0 601 015 A01)	-	-	x
Чехол	x	x	x

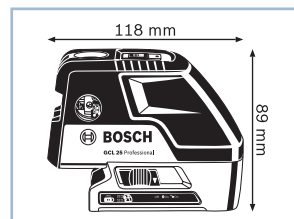

Точечные лазерные нивелиры	GPL 5 Professional	GPL 3 Professional	GCL 25 Professional		
					
Технические данные	0 601 066 ...	0 601 066 ...	0 601 066 ...		
Лазерный диод	635 Н•м, < 1 мВт	635 Н•м, < 1 мВт	635 Н•м, < 1 мВт		
Класс лазера	2	2	2		
Точность нивелирования	± 0,3 мм/м	± 0,3 мм/м	–		
Диапазон самонивелирования	± 5° продольная ось, ± 3° поперечная ось	± 5° продольная ось, ± 3° поперечная ось	± 4°		
Защита от пыли и водяных брызг	IP 5X	IP 5X	IP 54		
Источники питания	3 батареи 1,5 В LR6 (AA)	3 батареи 1,5 В LR6 (AA)	4 x 1,5-В-LR6 (AA)		
Время работы, макс.	24 ч	24 ч	30 ч		
Резьба штатива	1/4", 5/8"	1/4", 5/8"	1/4", 5/8"		
Вес, ок.	0,25 кг	0,25 кг	0,6 кг		
Комплект поставки	... 200	... 100	... B00	... B01	... B03
3 батареи 1,5 В	x	x	–	–	–
4 батареи 1,5 В	–	–	x	x	–
4 батареи 1,5 В LR6 (AA)	–	–	–	–	x
L-BOXX 136 (1 600 A00 1RR)	–	–	–	–	x
Вкладыш для кейса L-BOXX под инструмент	–	–	x	x	x
Вкладыш для кейса L-BOXX под принадлежности	–	–	–	–	x
Лазерный отражатель	–	–	x	x	x
Многофункциональный держатель (№ запасной части 1 618 C00 465)	x	x	–	–	–
Строительный штатив BS 150 Professional (0 601 096 974)	–	–	–	x	–
Универсальный держатель BM 1 Professional (0 601 015 A01)	–	–	–	–	x
Чехол	x	x	x	x	x



Линейный лазерный нивелир**GLL 2-80 P Professional****Нивелирование в диапазоне 360° – еще никогда не было так быстро и легко**

- ▶ Высокая эффективность работы: выполнение нивелировочных работ в горизонтальной и вертикальной плоскостях одновременно с помощью всего лишь одного инструмента
- ▶ Большой рабочий диапазон: точное выполнение работ в диапазоне до 80 м с помощью приемника LR 2 Professional
- ▶ Удобство использования: самонивелирование до 4° за 4 секунды, компактное исполнение

Технические данные	... подробнее см. на с. 455			
Код для заказа	0 601 063 ...			
Защита от пыли и водяных брызг	IP 54			
Рабочий диапазон с приемником	80 м (диаметр)			
Комплект поставки	...204	...205	...208	...209
1 батарея 9 В 6LR61 (блок)	-	-	-	x
4 батареи 1,5 В LR6 (AA)	x	x	x	x
L-BOXX 136 (1 600 A00 1RR)	-	-	x	x
Вкладыш для кейса L-BOXX под инструмент	-	-	x	x
Вкладыш для кейса L-BOXX под инструмент (1 608 M00 C04)	x	x	-	-
Вкладыш для кейса L-BOXX под принадлежности	-	-	x	x
Держатель для LR 2	-	-	-	x
Защитный чехол (№ запасной части 1 608 M00 04U)	x	x	-	-
Лазерный отражатель	-	-	x	x
Лазерный приёмник LR 2 Professional (0 601 069 100)	-	-	-	x
Мишень (№ запасной части 3 601 K63 200)	x	x	-	-
Строительный штатив BS 150 Professional (0 601 096 974)	-	x	-	-
Универсальный держатель BM 1 Professional (0 601 015 A01)	-	-	x	x
Чехол	-	-	x	x

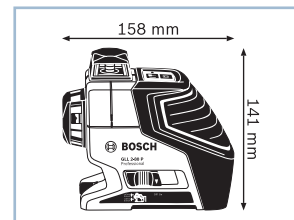
**Линейный лазерный нивелир****GLL 2-15 Professional****Компактный лазерный нивелир с перекрестными лучами для профессионалов**

- ▶ Компактный, легкий, всегда под рукой
- ▶ Универсальность применения: множество вариантов крепления при помощи универсального держателя
- ▶ Надежный дизайн с мягкой накладкой защищает от ударных нагрузок

Дополнительные преимущества

- ▶ Фиксатор маятника обеспечивает безопасную транспортировку
- ▶ Простое управление одной рукой
- ▶ Произвольно задаваемый линейный режим



Технические данные	... подробнее см. на с. 455	
Код для заказа	0 601 063 ...	
Защита от пыли и водяных брызг	IP 5X	
Комплект поставки	... 701	... 702
3 x 1,5-V-LR6 (AA)	x	x
Марка	-	x
Многофункциональный держатель	x	-
Настенное крепление BM 3	-	x
Чемоданчик	-	x
Чехол	x	-

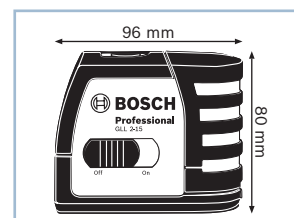

Линейный лазерный нивелир GLL 2-50 Professional

Точные и четкие линии

- ▶ Самонивелирующийся по горизонтали и вертикали линейный лазерный нивелир для быстрого выравнивания линий
- ▶ Высокая видимость лазерных лучей в рабочем диапазоне 20 м (без приемника)
- ▶ Сверхточные в эксплуатации: погрешность измерения составляет ± 3 мм при рабочем диапазоне измерения 10 м

Дополнительные преимущества

- ▶ Режим вертикальных, горизонтальных и перекрестных лучей для точного выравнивания

Технические данные	... подробнее см. на с. 455			
Код для заказа	0 601 063 ...			
Защита от пыли и водяных брызг	IP 54			
Рабочий диапазон с приемником	50 м			
Комплект поставки	...104	...105	...108	...109
1 батарея 9 В 6LR61 (блок)	-	-	-	x
3 батареи 1,5 В LR6 (AA)	x	x	x	x
L-BOXX 136 (1 600 A00 1RR)	-	-	x	x
Вкладыш для L-BOXX под принадлежности (1 608 M00 C00)	-	-	x	x
Вкладыш для кейса L-BOXX под инструмент (1 608 M00 C07)	x	x	x	x
Держатель для LR 2	-	-	-	x
Защитный чехол (1 609 203 X77)	x	x	x	x
Лазерный отражатель	x	x	x	x
Лазерный приёмник LR 2 Professional (0 601 069 100)	-	-	-	x
Подставка для выверки углов (№ ET 1 609 203 U23)	x	x	x	-
Строительный штатив BS 150 Professional (0 601 096 974)	-	x	-	-
Универсальный держатель BM 1 Professional (0 601 015 A01)	-	-	x	x

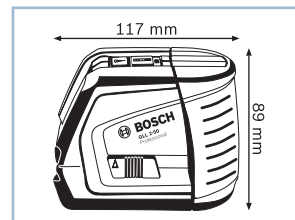

Линейный лазерный нивелир GLL 3-50 Professional

Простое решение для выполнения любых задач по нивелированию и проецированию

- ▶ Разнообразные возможности применения благодаря комплекту из многофункционального линейного лазерного нивелира и мини-штатива
- ▶ Высокая надежность для профессионального использования и ряд других превосходных технических характеристик
- ▶ Компактная форма и простое управление

Дополнительные преимущества

- ▶ Поворотный мини-штатив для плавной и точной настройки лазерных лучей
- ▶ Регулируемые по высоте телескопические ножки обеспечивают эргономичное управление
- ▶ Комплект для нивелировочных работ в кейсе L-BOXX для регулярного хранения и простой транспортировки

Технические данные	... подробнее см. на с. 456			
Код для заказа	0 601 063 ...			
Защита от пыли и водяных брызг	IP 54			
Рабочий диапазон с приемником	50 м			
Комплект поставки	...800	...801	...802	...803
1 батарея 9 В 6LR61 (блок)	-	-	-	x
4 батареи 1,5 В LR6 (AA)	x	x	x	x
L-BOXX 136 (1 600 A00 1RR)	-	x	x	x
Вкладыш для кейса L-BOXX под инструмент	x	x	x	x
Держатель для LR 2	-	-	-	x
Лазерный отражатель	x	x	x	x
Лазерный приёмник LR 2 Professional (0 601 069 100)	-	-	-	x
Универсальный держатель BM 1 Professional (0 601 015 A00)	-	-	x	x
Чехол	x	-	-	-

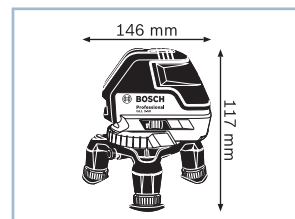

Линейный лазерный нивелир**GLL 3-80 P Professional****Компактный многофункциональный линейный лазерный нивелир для любых внутренних работ**

- ▶ Безграничные возможности применения: одна горизонтальная и две вертикальных линии в диапазоне 360° обеспечивают разнообразное применение этого инструмента, например для выполнения одновременной маркировки, выравнивания и нивелирования внутри помещений
- ▶ Самонивелирующийся (4° за 4 с), высокоточный ($\pm 0,2$ мм/м) инструмент с дальностью действия в комплекте с приемником до 80 м
- ▶ Компактный, удобный в использовании и исключительно надежный (IP 54)

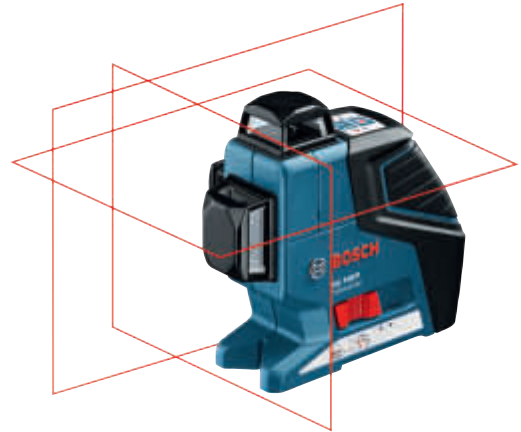

Технические данные	... подробнее см. на с. 456			
Код для заказа	0 601 063 ...			
Защита от пыли и водяных брызг	IP 54			
Рабочий диапазон с приемником	80 м (диаметр)			
Комплект поставки	...30A	...305	...306	...309
1 батарея 9 В 6LR61 (блок)	x	-	-	-
4 батареи 1,5 В LR6 (AA)	x	x	x	x
L-BOXX 136 (1 600 A00 1RR)	x	-	-	x
Вкладыш для кейса L-BOXX под инструмент	x	-	-	x
Вкладыш для кейса L-BOXX под инструмент (1 608 M00 C04)	-	x	x	-
Вкладыш для кейса L-BOXX под принадлежности	x	-	-	x
Держатель для LR 2	x	-	-	-
Лазерный отражатель	x	x	x	x
Лазерный приёмник LR 2 Professional (0 601 069 100)	x	-	-	-
Строительный штатив BS 150 Professional (0 601 096 974)	-	-	x	-
Универсальный держатель BM 1 Professional (0 601 015 A01)	x	-	-	x
Чехол	x	x	x	x

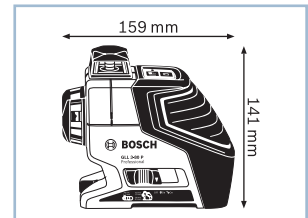

Ассортимент принадлежностей Bosch см. на www.bosch-professional.com, а также в актуальных каталогах принадлежностей

Линейные лазерные нивелиры	GLL 2-15 Professional	GLL 2-50 Professional	GLL 2-80 P Professional							
										
Технические данные	0 601 063 ...	0 601 063 ...	0 601 063 ...							
Лазерный диод	635 Н•м, < 1 мВт	635 Н•м, < 1 мВт	640 Н•м, < 1 мВт							
Класс лазера	2	2	2							
Рабочий диапазон	15 м	20 м	–							
Рабочий диапазон с приемником	–	50 м	80 м (диаметр)							
Точность нивелирования	± 0,3 мм/м	± 0,3 мм/м	± 0,2 мм/м							
Защита от пыли и водяных брызг	IP 5X	IP 54	IP 54							
Источники питания	3 батареи 1,5 В LR6 (AA)	3 батареи 1,5 В LR6 (AA)	4 x 1,5-V-LR6 (AA)							
Время работы, макс.	15 ч	20 ч	18 ч в 1-лучевом режиме							
Резьба штатива	1/4", 5/8"	1/4"	1/4", 5/8"							
Вес, ок.	0,3 кг	0,45 кг	0,68 кг							
Длина	80 мм	118 мм	159 мм							
Ширина	42 мм	57 мм	54 мм							
Высота	96 мм	89 мм	141 мм							
Комплект поставки	... 701	... 702	...104	...105	...108	...109	...204	...205	...208	...209
1 батарея 9 В 6LR61 (блок)	–	–	–	–	–	x	–	–	–	x
3 x 1,5-V-LR6 (AA)	x	x	–	–	–	–	–	–	–	–
3 батареи 1,5 В LR6 (AA)	–	–	x	x	x	x	–	–	–	–
4 батареи 1,5 В LR6 (AA)	–	–	–	–	–	–	x	x	x	x
L-BOXX 136 (1 600 A00 1RR)	–	–	–	–	x	x	–	–	x	x
Вкладыш для L-BOXX под принадлежности (1 608 M00 C00)	–	–	–	–	x	x	–	–	–	–
Вкладыш для кейса L-BOXX под инструмент	–	–	–	–	–	–	–	–	x	x
Вкладыш для кейса L-BOXX под инструмент (1 608 M00 C04)	–	–	–	–	–	–	x	x	–	–
Вкладыш для кейса L-BOXX под инструмент (1 608 M00 C07)	–	–	x	x	x	x	–	–	–	–
Вкладыш для кейса L-BOXX под принадлежности	–	–	–	–	–	–	–	–	x	x
Держатель для LR 2	–	–	–	–	–	x	–	–	–	x
Защитный чехол (1 609 203 X77)	–	–	x	x	x	x	–	–	–	–
Защитный чехол (№ запасной части 1 608 M00 04U)	–	–	–	–	–	–	x	x	–	–
Лазерный отражатель	–	–	x	x	x	x	–	–	x	x
Лазерный приёмник LR 2 Professional (0 601 069 100)	–	–	–	–	–	x	–	–	–	x
Марка	–	x	–	–	–	–	–	–	–	–
Мишень (№ запасной части 3 601 K63 200)	–	–	–	–	–	–	x	x	–	–
Многофункциональный держатель	x	–	–	–	–	–	–	–	–	–
Настенное крепление BM 3	–	x	–	–	–	–	–	–	–	–
Подставка для выверки углов (№ ET 1 609 203 U23)	–	–	x	x	x	–	–	–	–	–
Строительный штатив BS 150 Professional (0 601 096 974)	–	–	–	x	–	–	–	x	–	–
Универсальный держатель BM 1 Professional (0 601 015 A01)	–	–	–	–	x	x	–	–	x	x
Чемоданчик	–	x	–	–	–	–	–	–	–	–
Чехол	x	–	–	–	–	–	–	–	x	x

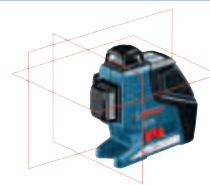
Линейные лазерные нивелиры**GLL 3-50**
Professional**GLL 3-80 P**
Professional

Технические данные	0 601 063 ...				0 601 063 ...			
Лазерный диод	635 Н·м, < 1 мВт				640 Н·м, < 1 мВт			
Класс лазера	2				2			
Рабочий диапазон с приемником	50 м				80 м (диаметр)			
Рабочий диапазон без приемника	10 м				40 м (диаметр)			
Точность нивелирования	± 0,3 мм/м				± 0,2 мм/м			
Диапазон самонивелирования	± 4°				± 4°			
Защита от пыли и водяных брызг	IP 54				IP 54			
Источники питания	4 x 1,5-V-LR6 (AA)				3 батареи 1,5 В LR03 (AAA)			
Время работы, макс.	18 ч в 1-лучевом режиме				18 ч в 1-лучевом режиме			
Резьба штатива	1/4", 5/8"				1/4", 5/8"			
Вес, ок.	0,9 кг				0,76 кг			
Комплект поставки	...800	...801	...802	...803	...30A	...305	...306	...309
1 батарея 9 В 6LR61 (блок)	-	-	-	x	x	-	-	-
4 батареи 1,5 В LR6 (AA)	x	x	x	x	x	x	x	x
L-BOXX 136 (1 600 A00 1RR)	-	x	x	x	x	-	-	x
Вкладыш для кейса L-BOXX под инструмент	x	x	x	x	x	-	-	x
Вкладыш для кейса L-BOXX под инструмент (1 608 M00 C04)	-	-	-	-	-	x	x	-
Вкладыш для кейса L-BOXX под принадлежности	-	-	-	-	x	-	-	x
Держатель для LR 2	-	-	-	x	x	-	-	-
Лазерный отражатель	x	x	x	x	x	x	x	x
Лазерный приёмник LR 2 Professional (0 601 069 100)	-	-	-	x	x	-	-	-
Строительный штатив BS 150 Professional (0 601 096 974)	-	-	-	-	-	-	x	-
Универсальный держатель BM 1 Professional (0 601 015 A00)	-	-	x	x	-	-	-	-
Универсальный держатель BM 1 Professional (0 601 015 A01)	-	-	-	-	x	-	-	x
Чехол	x	-	-	-	x	x	x	x



Лазер для выравнивания керамической плитки

GTL 3 Professional

Быстрая укладка плитки благодаря дополнительному лучу под углом 45°

- ▶ Дополнительно к двум лучам под 90° проецирует третий под углом 45° для точного и быстрого выравнивания при укладке настенной и напольной плитки
- ▶ Высокая точность 0,2 мм/м
- ▶ Компактный и легкий инструмент для оптимального удобства в использовании

Дополнительные преимущества

- ▶ Металлическая пластина для обеспечения оптимальной устойчивости при выполнении работ на неровном полу и для крепления на стене

Технические данные	
Код для заказа	0 601 015 ...
Лазерный диод	635 н.м, < 1 мВт
Класс лазера	2
Рабочий диапазон с отражающей пластиной	20 м
Дискретность отсчета горизонтального круга (диап. 0–90°)	± 0,2 мм/м
Защита от пыли и водяных брызг	IP 54
Источники питания	4 x 1,5-V-LR6 (AA)
Время работы, макс.	18 ч в 2-лучевом режиме
Вес, ок.	0,5 кг

Комплект поставки	
...	200
4 батареи 1,5 В	×
Лазерный отражатель	×
Подставка для выверки углов	×
Чехол	×

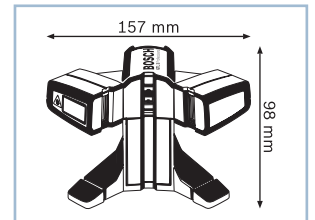

Ротационный лазерный нивелир

GRL 300 HV Professional

Удобный в использовании, самонивелирующийся в горизонтальной и вертикальной плоскостях

- ▶ Простое обслуживание благодаря одной кнопке на каждую функцию и интуитивно понятному дисплею
- ▶ Быстрая регулировка при горизонтальном и вертикальном использовании благодаря функции автоматического нивелирования 8% (± 5°)
- ▶ Подключаемая функция защиты от вибрации исключает ошибки нивелирования даже при вибрациях и ударных нагрузках

Технические данные		... подробнее см. на с. 460
Код для заказа	0 601 061 ...	
Защита от пыли и водяных брызг	IP 54	
Комплект поставки	... 501	
1 аккумулятор NiMH (№ запасной части 1 608 M00 05G)	×	
2 x 1,2 В HR20 (D) (9 А·ч)	×	
2 батареи 1,5 В LR20 (D)	×	
Держатель также можно заказать отдельно как принадлежность (№ запасной части 1 608 M00 70F)	×	
Комплект зарядного устройства с переходником (№ запасной части 1 600 A00 1W3)	×	
Лазерный приёмник LR 1 Professional (0 601 015 400)	×	
Мишень (красная) (№ запасной части 1 608 M00 05C)	×	
Отсек для элементов питания (№ запасной части 1 608 M00 05D)	×	
Очки для наблюдения за лазерным лучом (красный) (№ запасной части 1 608 M00 05B)	×	
Пульт ДУ RC1 Professional (0 601 069 900)	×	
Универсальный держатель WM 4 Professional (0 601 092 400)	×	
Чемоданчик (№ запасной части 1 608 M00 05F)	×	

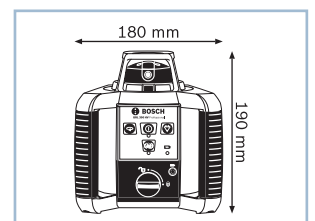

№ запасной части = код для заказа запасной части

Ротационный лазерный нивелир**GRL 300 HVG Professional****Очень четкая линия, удобная для внутренних работ**

- ▶ Зеленый лазерный луч: в 4 раза лучшая видимость по сравнению с лучом красного цвета

Технические данные	... подробнее см. на с. 460
Код для заказа	0 601 061 ...
Точность нивелирования	± 0,1 мм/м
Диапазон самонивелирования	± 5° (8 %)
Защита от пыли и водяных брызг	IP 54
Вес, ок.	1,8 кг
Комплект поставки	... 701
1 аккумулятор NiMH (№ запасной части 1 608 M00 05G)	×
2 x 1,2 В HR20 (D) (9 А·ч)	×
2 батареи 1,5 В LR20 (D)	×
Держатель также можно заказать как принадлежность (№ запасной части 1 608 M00 05A)	×
Комплект зарядного устройства с переходником (№ запасной части 1 608 M00 05E)	×
Лазерный приёмник LR 1G Professional (0 601 069 700)	×
Мишень (синяя) (№ запасной части 1 608 M00 05K)	×
Отсек для элементов питания (№ запасной части 1 608 M00 05D)	×
Очки для наблюдения за лазерным лучом (зелёный) (№ запасной части 1 608 M00 05J)	×
Пульт ДУ RC1 Professional (0 601 069 900)	×
Универсальный держатель WM 4 Professional (0 601 092 400)	×
Чемоданчик (№ запасной части 1 608 M00 05F)	×

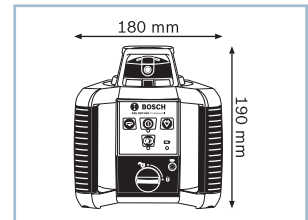
**Строительный лазер****GRL 500 H + LR 50 Professional****Первый ротационный лазерный нивелир с функцией защиты от кражи для любых нивелировочных работ.**

- ▶ Защита от кражи: сигнал тревоги срабатывает при перемещении GRL 500 H/HV во время работы без LR 50 Professional.

Дополнительные преимущества

- ▶ Синхронная зарядка: литий-ионные аккумуляторы обоих устройств заряжаются вместе в кратчайшие сроки.
- ▶ Функция напоминания о калибровке: автоматически просигнализирует о необходимости калибровки.
- ▶ Функция индикации относительной высоты: расстояние между лазерным лучом, находящемся на полосе приема, и центром приемника.
- ▶ Функция наклона: точные значения угла наклона вводятся напрямую посредством клавиатуры LR 50 Professional.

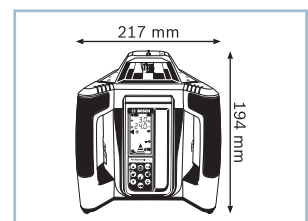
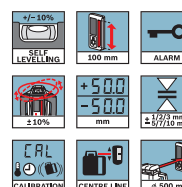

Технические данные	... подробнее см. на с. 461
Код для заказа	0 601 061 ...
Точность нивелирования	± 0,05 мм/м, по горизонтали
Диапазон самонивелирования	± 5,7° (10 %)
Защита от пыли и водяных брызг	IP 56
Вес, ок.	2,3 кг
Комплект поставки	... A00
Быстрозарядное устройство, EU/UK (1 608 M00 C1C)	×
Держатель для LR 50 Professional (1 608 M00 C1A)	×
Защитный чехол для LR 50 Professional	×
Кейс GRL 500 Professional (1 608 M00 C11)	×

Новинка!

Строительный лазер

GRL 500 HV + LR 50 Professional

Первый ротационный лазерный нивелир с функцией защиты от кражи для любых нивелировочных работ.

- ▶ Защита от кражи: сигнал тревоги срабатывает при перемещении GRL 500 H/HV во время работы без LR 50 Professional.



Технические данные	... подробнее см. на с. 461
Код для заказа	0 601 061 ...
Точность нивелирования	± 0,05 мм/м, по горизонтали; ± 0,1 мм/м, по вертикали
Диапазон самонивелирования	± 5,7° (10 %)
Защита от пыли и водяных брызг	IP 56
Вес, ок.	2,3 кг
Комплект поставки	... B00
Быстрозарядное устройство, EU/UK (1 608 M00 C1C)	x
Держатель для LR 50 Professional (1 608 M00 C1A)	x
Защитный чехол для LR 50 Professional	x
Кейс GRL 500 Professional (1 608 M00 C11)	x

Новинка!

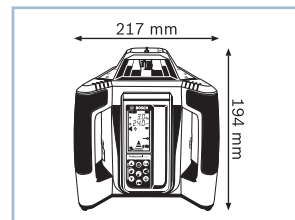
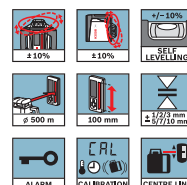

Ротационный лазерный нивелир

GRL 400 H Professional

Простой в использовании ротационный лазерный нивелир для наружных работ

- ▶ Простое обращение благодаря однокнопочному управлению и интуитивно понятному дисплею
- ▶ Автоматическое нивелирование 8% (± 5°) при горизонтальном использовании
- ▶ Автоматическая функция защиты от вибрации не допускает ошибок при нивелировании в условиях наличия вибрации



Технические данные	... подробнее см. на с. 460
Код для заказа	0 601 061 ...
Точность нивелирования	± 0,08 мм/м
Диапазон самонивелирования	± 8 % (± 5°)
Защита от пыли и водяных брызг	IP 56
Вес, ок.	1,8 кг
Комплект поставки	... 800
Держатель (1 608 M00 05A)	x

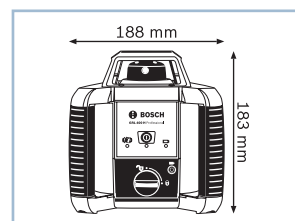

№ запасной части = код для заказа запасной части

Ротационные лазерные нивелиры

GRL 300 HV
Professional

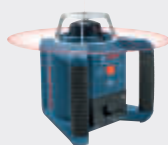

GRL 300 HVG
Professional



GRL 400 H
Professional



Технические данные	0 601 061...	0 601 061...	0 601 061...
Лазерный диод	635 Н•м, < 5 мВт	532 Н•м, < 5 мВ	635 Н•м, < 1 мВт
Класс лазера	3R	3R	2
Рабочий диапазон с приемником	300 м (диаметр)	300 м (диаметр)	400 м (диаметр)
Рабочий диапазон	60 м	100 м	20 м
Точность нивелирования	± 0,1 мм/м	± 0,1 мм/м	± 0,08 мм/м
Диапазон самонивелирования	± 5° (8%)	± 5° (8%)	± 8% (± 5°)
Скорость вращения	150, 300, 600 об/мин	150, 300, 600 об/мин	600 об/мин
Защита от пыли и водяных брызг	IP 54	IP 54	IP 56
Источники питания	2 x 1,2-V-HR20 (D) (9 А•ч); 2 батареи 1,5 В LR20 (D)	2 x 1,2-V-HR20 (D) (9 А•ч); 2 батареи 1,5 В LR20 (D)	2 x 1,2-V-HR20 (D) (9 А•ч); 2 батареи 1,5 В LR20 (D)
Время работы, макс.	Аккумулятор (NiMH) 30 ч	Аккумулятор (NiMH) 20 ч	Аккумулятор (NiMH) 30 ч
Резьба штатива	5/8"	5/8"	5/8"-11
Вес, ок.	1,8 кг	1,8 кг	1,8 кг
Комплект поставки	... 501	... 701	... 800
1 аккумулятор NiMH (№ запасной части 1 608 M00 05G)	x	x	-
2 x 1,2 В HR20 (D) (9 А•ч)	x	x	-
2 батареи 1,5 В LR20 (D)	x	x	-
Держатель (1 608 M00 05A)	-	-	x
Держатель также можно заказать как принадлежность (№ запасной части 1 608 M00 05A)	-	x	-
Держатель также можно заказать отдельно как принадлежность (№ запасной части 1 608 M00 70F)	x	-	-
Комплект зарядного устройства с переходником (№ запасной части 1 600 A00 1W3)	x	-	-
Комплект зарядного устройства с переходником (№ запасной части 1 608 M00 05E)	-	x	-
Лазерный приёмник LR 1 Professional (0 601 015 400)	x	-	-
Лазерный приёмник LR 1G Professional (0 601 069 700)	-	x	-
Мишень (красная) (№ запасной части 1 608 M00 05C)	x	-	-
Мишень (синяя) (№ запасной части 1 608 M00 05K)	-	x	-
Отсек для элементов питания (№ запасной части 1 608 M00 05D)	x	x	-
Очки для наблюдения за лазерным лучом (зелёный) (№ запасной части 1 608 M00 05J)	-	x	-
Очки для наблюдения за лазерным лучом (красный) (№ запасной части 1 608 M00 05B)	x	-	-
Пульт ДУ RC1 Professional (0 601 069 900)	x	x	-
Универсальный держатель WM 4 Professional (0 601 092 400)	x	x	-
Чемоданчик (№ запасной части 1 608 M00 05F)	x	x	-

Строительные лазеры	GRL 500 H + LR 50 Professional	GRL 500 HV + LR 50 Professional
		
Технические данные	0 601 061 ...	0 601 061 ...
Лазерный диод	635 Н•м, < 1 мВт	635 Н•м, < 1 мВт
Класс лазера	2	2
Рабочий диапазон с приемником	500 м (диаметр)	500 м (диаметр)
Точность нивелирования	± 0,05 мм/м, по горизонтали	± 0,05 мм/м, по горизонтали; ± 0,1 мм/м, по вертикали
Диапазон самонивелирования	± 5,7° (10 %)	± 5,7° (10 %)
Скорость вращения	600 об/мин	600 об/мин
Диаметр луча	–	5 мм
Защита от пыли и водяных брызг	IP 56	IP 56
Источники питания	4 x 7,4-V-Li-Ionen	4 x 7,4-V-Li-Ionen
Время работы, макс.	25 ч	25 ч
Резьба штатива	1 x 5/8"	2 x 5/8"
Вес, ок.	2,3 кг	2,3 кг
Комплект поставки	... A00	... B00
Быстрозарядное устройство, EU/UK (1 608 M00 C1C)	x	x
Держатель для LR 50 Professional (1 608 M00 C1A)	x	x
Защитный чехол для LR 50 Professional	x	x
Кейс GRL 500 Professional (1 608 M00 C11)	x	x

Оптический нивелир

GOL 20 D Professional

Прочные и надежные – оптимальный инструмент для наружных работ

- ▶ Идеально подходят для наружных работ благодаря прочному корпусу с защитой от пыли и водяных брызг (IP 54)
- ▶ Светосильный объектив для четкого прицеливания измерительной рейки
- ▶ Надежность транспортировки благодаря фиксатору для компенсатора

Дополнительные преимущества

- ▶ Визир для грубого выравнивания
- ▶ Пентапризма для удобного контроля за сферическим уровнем
- ▶ Вертикальное изображение
- ▶ Большая кнопка фокусировки для простого выравнивания
- ▶ Светосильный объектив для четкого прицеливания (измерительная рейка)
- ▶ Бесконечный фрикционный привод с тонкой подстройки под правую/левую руку (регулировка угла в градусах)



Технические данные	... подробнее см. на с. 464
Код для заказа	0 601 068 ...
Точность нивелирования	3 мм на 30 м
Единица измерения	360 градусов
Увеличение	20 x
Рабочий диапазон	до 60 м
Комплект поставки	... 400
Бленда	x
Кейс (1 600 A00 0LF)	x
Ключ с внутренним шестигранником	x
Отвес	x
Регулировочный штифт	x

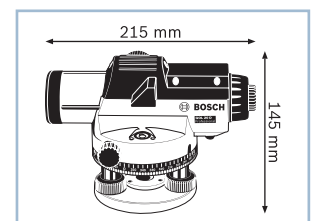

№ запасной части = код для заказа запасной части

Оптический нивелир**GOL 20 G Professional****Прочные и надежные – оптимальный инструмент для наружных работ**

- ▶ Идеально подходят для наружных работ благодаря прочному корпусу с защитой от пыли и водяных брызг (IP 54)
- ▶ Светосильный объектив для четкого прицеливания
- ▶ Надежность транспортировки благодаря фиксатору для компенсатора

Дополнительные преимущества

- ▶ Визир для грубого выравнивания
- ▶ Пентапризма для удобного контроля за сферическим уровнем
- ▶ Вертикальное изображение
- ▶ Большая кнопка фокусировки для простого выравнивания
- ▶ Бесконечный фрикционный привод с тонкой подстройки под правую/ левую руку (измерение в гонах)

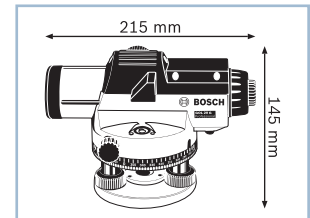

Технические данные	... подробнее см. на с. 464
Код для заказа	—
Точность нивелирования	3 мм на 30 м
Единица измерения	400 гон
Увеличение	20 х
Рабочий диапазон	до 60 м
Комплект поставки	
-	-

**Оптический нивелир****GOL 26 D Professional****Исключительная прочность – идеальный вариант для работ вне помещений**

- ▶ Разработаны специально для использования вне помещений – оснащены прочным металлическим корпусом с защитой от пыли и водяных брызг (IP 54)
- ▶ Прочное исполнение со встроенным визиром и сферическим уровнем
- ▶ Надежность транспортировки благодаря фиксатору для компенсатора

Дополнительные преимущества

- ▶ Визир для грубого выравнивания
- ▶ Пентапризма для удобного контроля за сферическим уровнем
- ▶ Большая кнопка фокусировки для простого выравнивания
- ▶ Светосильный объектив для четкого прицеливания измерительной рейки
- ▶ Высокая точность (1,6 мм/30 м) при измерениях на больших расстояниях
- ▶ Бесконечный фрикционный привод (регулировка угла в градусах) с помощью проскальзывающей муфты с 2-сторонним управлением
- ▶ Вертикальное изображение



Технические данные	... подробнее см. на с. 464
Код для заказа	0 601 068 ...
Точность нивелирования	1,6 мм на 30 м
Единица измерения	360 градусов
Увеличение	26 х
Рабочий диапазон	до 100 м
Комплект поставки	... 000
Бленда	×
Кейс (1 600 A00 0LF)	×
Ключ с внутренним шестигранником	×
Отвес	×
Регулировочный штифт	×

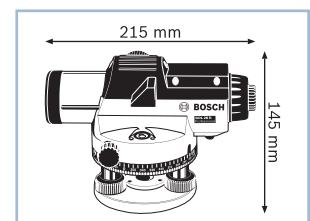

Оптический нивелир

GOL 26 G Professional

Очень надежный инструмент для наружных работ

- ▶ Разработаны специально для использования вне помещений — оснащены прочным металлическим корпусом с защитой от пыли и водяных брызг (IP 54)
- ▶ Прочное исполнение со встроенным визиром и сферическим уровнем
- ▶ Кейс с фиксатором для компенсатора для надежной транспортировки

Дополнительные преимущества

- ▶ Визир для грубого выравнивания
- ▶ Пентапризма для удобного контроля за сферическим уровнем
- ▶ Большая кнопка фокусировки для простого выравнивания
- ▶ Светосильный объектив для четкого прицеливания (измерительная рейка)
- ▶ Высокая точность (1,6 мм/30 м) при измерениях на больших расстояниях
- ▶ Бесконечная регулировка угла/гона с помощью фрикционной муфты с 2-сторонним управлением

Технические данные	... подробнее см. на с. 464
Код для заказа	—
Точность нивелирования	1,6 мм на 30 м
Единица измерения	400 гон
Увеличение	26 x
Рабочий диапазон	до 100 м
Комплект поставки	—
-	-
-	-
-	-
-	-
-	-
-	-
-	-
-	-

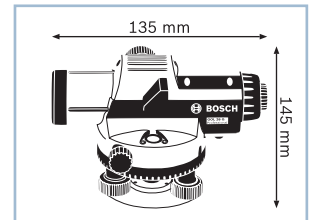

Оптический нивелир

GOL 32 D Professional

Прочные и надежные — оптимальный инструмент для наружных работ

- ▶ Идеально подходят для наружных работ благодаря прочному корпусу с защитой от пыли и водяных брызг (IP 54)
- ▶ Светосильный объектив для четкого прицеливания
- ▶ Надежность транспортировки благодаря фиксатору для компенсатора

Дополнительные преимущества

- ▶ Визир для грубого выравнивания
- ▶ Пентапризма для удобного контроля за сферическим уровнем
- ▶ Вертикальное изображение
- ▶ Большая кнопка фокусировки для простого выравнивания
- ▶ Светосильный объектив для четкого прицеливания (измерительная рейка)

Технические данные	... подробнее см. на с. 465
Код для заказа	0 601 068 ...
Точность нивелирования	1 мм на 30 м
Единица измерения	360 градусов
Увеличение	32 x
Рабочий диапазон	120 м
Комплект поставки	... 500
Бленда	x
Кейс (1 600 A00 OLF)	x
Ключ с внутренним шестигранником	x
Отвес	x
Регулировочный штифт	x
-	-
-	-
-	-
-	-
-	-

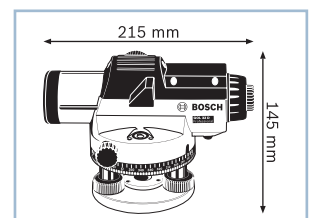

№ запасной части = код для заказа запасной части

Оптический нивелир**GOL 32 G Professional****Прочные и надежные – оптимальный инструмент для наружных работ**

- ▶ Идеально подходят для наружных работ благодаря прочному корпусу с защитой от пыли и водяных брызг (IP 54)
- ▶ Светосильный объектив для четкого прицеливания
- ▶ Надежность транспортировки благодаря фиксатору для компенсатора

Дополнительные преимущества

- ▶ Визир для грубого выравнивания
- ▶ Пентапризма для удобного контроля за сферическим уровнем
- ▶ Вертикальное изображение
- ▶ Большая кнопка фокусировки для простого выравнивания
- ▶ Светосильный объектив для четкого прицеливания (измерительная рейка)

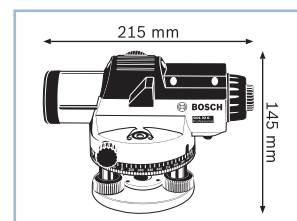

Технические данные	... подробнее см. на с. 465
Код для заказа	—
Точность нивелирования	1 мм на 30 м
Единица измерения	400 гон
Увеличение	32 х
Рабочий диапазон	120 м
Комплект поставки	—
-	-
-	-
-	-
-	-
-	-
-	-
-	-
-	-

**Оптические нивелиры**

	GOL 20 G Professional	GOL 20 D Professional	GOL 26 G Professional	GOL 26 D Professional
--	------------------------------	------------------------------	------------------------------	------------------------------



Технические данные	—	0 601 068 ...	—	0 601 068 ...
Единица измерения	400 гон	360 градусов	400 гон	360 градусов
Увеличение	20 х	20 х	26 х	26 х
Точность нивелирования	3 мм на 30 м	3 мм на 30 м	1,6 мм на 30 м	1,6 мм на 30 м
Рабочий диапазон	до 60 м	до 60 м	до 100 м	до 100 м
Угловая точность	—	—	1 Гон	1°
Защита от пыли и водяных брызг	IP 54	IP 54	IP 54	IP 54
Резьба штатива	—	—	5/8"	5/8"
Рабочая температура	-10 – 50 °С	-10 – 50 °С	-10 – 50 °С	-10 – 50 °С
Температура хранения	-20 – 70 °С	-20 – 70 °С	-20 – 70 °С	-20 – 70 °С
Длина	—	—	215 мм	215 мм
Ширина	—	—	135 мм	135 мм
Высота	—	—	145 мм	145 мм
Вес, ок.	—	—	1,7 кг	1,7 кг
Комплект поставки		... 400		... 000
Бленда	—	×	—	×
Кейс (1 600 A00 OLF)	—	×	—	×
Ключ с внутренним шестигранником	—	×	—	×
Отвес	—	×	—	×
Регулировочный штифт	—	×	—	×

Оптические нивелиры	GOL 32 D Professional	GOL 32 G Professional
		
Технические данные	0 601 068 ...	—
Единица измерения	360 градусов	400 гон
Увеличение	32 х	32 х
Точность нивелирования	1 мм на 30 м	1 мм на 30 м
Рабочий диапазон	120 м	120 м
Защита от пыли и водяных брызг	IP 54	IP 54
Резьба штатива	5/8"	5/8"
Рабочая температура	-10 – 50 °С	-10 – 50 °С
Температура хранения	-20 – 70 °С	-20 – 70 °С
Длина	215 мм	215 мм
Ширина	135 мм	135 мм
Высота	145 мм	145 мм
Вес, ок.	1,7 кг	1,7 кг
Комплект поставки	... 500	
Бленда	×	—
Кейс (1 600 A00 0LF)	×	—
Ключ с внутренним шестигранником	×	—
Отвес	×	—
Регулировочный штифт	×	—



Лазерный дальномер**GLM 30 Professional****Измерение длины – просто, удобно, профессионально**

- ▶ Одна кнопка для всего – простой и интуитивно понятный процесс измерения
- ▶ Компактность – легко размещается в кармане любых штанов
- ▶ Автоматическое сложение результатов измерений с помощью функции AutoSum

Дополнительные преимущества

- ▶ Исключительная надежность – защита от пыли, водяных брызг и ударов на стройплощадке
- ▶ Сертифицированный ISO лазерный дальномер
- ▶ Легко считываемые результаты измерений благодаря 3-строчному дисплею с подсветкой

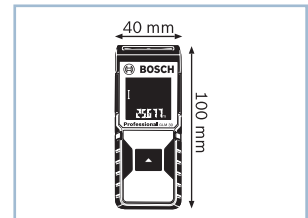

Технические данные	... подробнее см. на с. 470
Код для заказа	0 601 072 ...
Диапазон измерений	0,15 – 30 м
Точность измерений	+/- 2 мм
Номин. время измерения	< 0,5 с
Лазерный диод	635 Н•м, < 1 мВт
Комплект поставки	... 500
2 батареи 1,5 В LR03 (AAA)	x
Сертификат изготовителя	x
Чехол	x

**Лазерный дальномер****GLM 40 Professional****Все необходимые функции в компактном исполнении**

- ▶ Измерение длины, определение площади, расчет объема – все интуитивно понятно
- ▶ 3-строчный дисплей с подсветкой для максимального удобства считывания показаний
- ▶ Функция запоминания обеспечивает простой доступ к результатам последних 10 измерений

Дополнительные преимущества

- ▶ Надежный, ударопрочный корпус с классом защиты IP54 (защита от водяных брызг и пыли)
- ▶ Надежные результаты измерения в любых обстоятельствах – подтверждено сертификатом ISO

**Новинка!**

Технические данные	... подробнее см. на с. 470
Код для заказа	0 601 072 ...
Диапазон измерений	0,15 – 40 м
Точность измерений	+/- 1,5 мм
Номин. время измерения	< 0,5 с
Лазерный диод	635 Н•м, < 1 мВт
Комплект поставки	... 900
2 батареи 1,5 В LR03 (AAA)	x
Сертификат изготовителя	x
Чехол	x

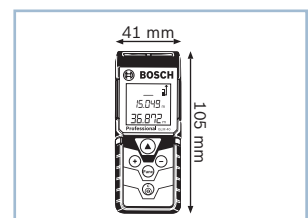

Лазерный дальномер GLM 50 Professional

Простое решение для высокоточных измерений расстояния

- ▶ Простое управление благодаря интуитивно понятной клавиатуре
- ▶ Большой дисплей с подсветкой для максимального удобства считывания показаний
- ▶ Надежное исполнение IP 54 для использования в жестких условиях стройплощадки

Дополнительные преимущества

- ▶ Оптимальные результаты работы благодаря высокой точности измерения
- ▶ Всесторонняя защита в виде мягких накладок — для долгого срока службы



Технические данные	... подробнее см. на с. 470
Код для заказа	0 601 072 ...
Диапазон измерений	0,05 – 50 м
Точность измерений	± 1,5 мм
Номин. время измерения	< 0,5 с
Лазерный диод	635 Н•м, < 1 мВт
Комплект поставки	... 200
2 батареи 1,5 В LR03 (AAA)	×
Сертификат изготовителя	×
Чехол	×



Лазерный дальномер GLM 80 Professional

Высокотехнологичное решение для комфортного измерения

- ▶ Высокая функциональность за счет встроенного датчика наклона на 360°
- ▶ Высокая точность и простота в использовании благодаря дисплею с подсветкой и функции автоматического поворота дисплея
- ▶ Литий-ионная технология — до 25 000 измерений на одной зарядке

Дополнительные преимущества

- ▶ Автоматическое сохранение результатов последних 20 измерений и одной постоянной
- ▶ Подзарядка через стандартный разъем Micro-USB
- ▶ Включаемая функция таймера — для точного измерения в сложных условиях
- ▶ Маленький и удобный
- ▶ Надежный помощник на любой стройплощадке благодаря прочной конструкции



Технические данные	... подробнее см. на с. 470
Код для заказа	0 601 072 ...
Диапазон измерений	0,05 – 80 м
Точность измерений	± 1,5 мм
Номин. время измерения	< 0,5 с
Лазерный диод	635 Н•м, < 1 мВт
Комплект поставки	... 300
Зарядное устройство (2 609 120 420)	×
Сертификат изготовителя	×
Чехол	×

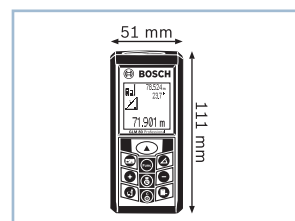

Лазерный дальномер**GLM 80 + R 60 Professional****Уклономер, который также измеряет расстояния**

- ▶ Направляющая шина R 60 Professional для использования в качестве цифрового уклономера
- ▶ Готов к эксплуатации непосредственно после автоматического распознавания направляющей шины
- ▶ Поворотный автоматический дисплей с подсветкой для оптимального считывания данных

Дополнительные преимущества

- ▶ Максимальная автономность благодаря литий-ионной технологии – до 25 000 измерений на одной зарядке
- ▶ Автоматическое сохранение результатов последних 20 измерений и одной постоянной
- ▶ Новые, комбинированные функции измерения благодаря встроенному датчику наклона 360°
- ▶ Возможность подзарядки аккумулятора через стандартный разъем Micro-USB
- ▶ Надежный помощник на любой стройплощадке благодаря прочной конструкции

Технические данные	... подробнее см. на с. 470
Код для заказа	0 601 072 ...
Диапазон измерений	0,05 – 80 м
Точность измерений	± 1,5 мм
Номин. время измерения	< 0,5 с
Лазерный диод	635 Н·м, < 1 мВт
Комплект поставки	... 301
Зарядное устройство (2 609 120 420)	×
Измерительная линейка R 60 Professional (0 601 079 000)	×
Чехол	×

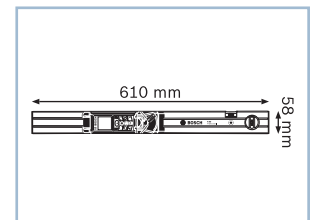
**Лазерный дальномер****GLM 100 C Professional****Непосредственный перенос результатов измерений в цифровом виде**

- ▶ Быстрая и эффективная передача данных через Bluetooth и Micro-USB
- ▶ Простой обмен и «умное» протоколирование результатов измерений посредством приложения GLM measure&document
- ▶ С помощью приложения GLM floor plan можно создавать новые планы (строительные чертежи) в цифровом виде, импортировать уже существующие, редактировать их и экспортировать результат работы

Дополнительные преимущества

- ▶ Дополнительные возможности за счет встроенного датчика наклона на 360°
- ▶ Автоматическое сохранение результатов последних 50 измерений и одной постоянной
- ▶ Высокая точность и простота в использовании благодаря дисплею с подсветкой и функции автоматического поворота дисплея



Технические данные	... подробнее см. на с. 470
Код для заказа	0 601 072 ...
Диапазон измерений	0,05 – 100 м
Точность измерений	+/- 1,5 мм
Номин. время измерения	< 0,5 с
Лазерный диод	635 Н·м, < 1 мВт
Комплект поставки	... 700
Зарядное устройство (2 609 120 420)	×
Кабель Micro-USB	×
Сертификат изготовителя	×
Чехол	×

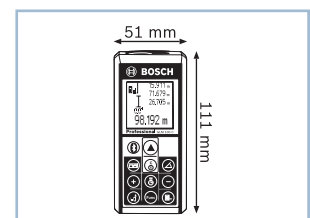

Лазерный дальномер **GLM 150 Professional**

Большая функциональность и удобство использования для работ внутри помещений

- ▶ Новые функции: определение высоты различных сегментов, расчет высоты и уклона скатов крыши
- ▶ Измерение длины, площади и объема на расстоянии до 150 м с точностью до миллиметра
- ▶ Простое управление, интуитивно понятный пользовательский интерфейс и большой 4-строчный дисплей с подсветкой

Дополнительные преимущества

- ▶ Высочайшая точность в течение всего срока службы благодаря износостойким оптическим держателям из керамики
- ▶ IP 54: защита от пыли и водяных брызг всего инструмента, включая отсека для элементов питания
- ▶ Многофункциональный выдвижной нивелировочный штифт для точного измерения из труднодоступных мест и от кромок
- ▶ Сохранение значений последних 30 измерений



Технические данные	... подробнее см. на с. 471
Код для заказа	0 601 072 ...
Диапазон измерений	0,05 – 150 м
Точность измерений	± 1 мм
Номин. время измерения	< 0,5 с
Лазерный диод	635 Н•м, < 1 мВт
Комплект поставки	... 000
4 батареи 1,5 В LR03 (AAA)	×
Петля для переноски (2 609 170 085)	×
Сертификат изготовителя	×
Чехол	×

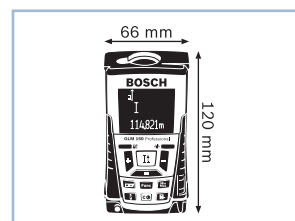

Лазерный дальномер **GLM 250 VF Professional**

Лазерный дальномер с максимальной дальностью действия

- ▶ Оптимально подходит для наружных работ: встроенный прицел для оптимальной видимости лазерной точки на расстоянии до 250 м
- ▶ Максимальная точность и эффективность при измерении даже в неблагоприятных условиях освещения благодаря большой стеклянной линзе и оптическим держателям из керамики
- ▶ Множество функций измерения для быстрого и точного расчета длины, площади и объема

Дополнительные преимущества

- ▶ Прочный корпус с защитой от пыли и водяных брызг IP 54 для использования на стройплощадке
- ▶ Многофункциональный выдвижной нивелировочный штифт для точного измерения из труднодоступных мест и от кромок
- ▶ Сохранение значений последних 30 измерений



Технические данные	... подробнее см. на с. 471
Код для заказа	0 601 072 ...
Диапазон измерений	0,05 – 250 м
Точность измерений	± 1 мм
Номин. время измерения	< 0,5 с
Лазерный диод	635 Н•м, < 1 мВт
Комплект поставки	... 100
4 батареи 1,5 В LR03 (AAA)	×
Петля для переноски (2 609 170 085)	×
Сертификат изготовителя	×
Чехол	×

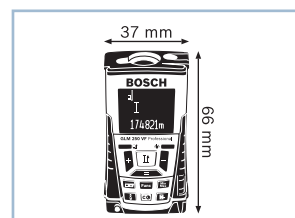

Лазерные дальномеры	GLM 150 Professional	GLM 250 VF Professional
		
Технические данные	0 601 072 ...	0 601 072 ...
Единицы измерения	м/см/мм	м/см/мм
Лазерный диод	635 Н•м, < 1 мВт	635 Н•м, < 1 мВт
Класс лазера	2	2
Диапазон измерений	0,05 – 150 м	0,05 – 250 м
Точность измерений	± 1 мм	± 1 мм
Номин. время измерения	< 0,5 с	< 0,5 с
Источники питания	4 x 1,5 В LR03 (AAA)	4 x 1,5 В LR03 (AAA)
Автоматика отключения	5 мин.	5 мин.
Дальномер	–	встроенная
Вес, ок.	0,24 кг	0,24 кг
Комплект поставки	... 000	... 100
4 батареи 1,5 В LR03 (AAA)	x	x
Петля для переноски (2 609 170 085)	x	x
Сертификат изготовителя	x	x
Чехол	x	x

Курвиметр GWM 32 Professional

Легкий и удобный курвиметр

- ▶ Эргономичная рукоятка и легкая алюминиевая конструкция для комфортной работы
- ▶ Телескопическая рукоятка с плавной регулировкой длины для еще большей гибкости и комфорта в работе
- ▶ Колесо из алюминиевого литья с прочной резиновой оболочкой для использования на любой поверхности

Дополнительные преимущества

- ▶ Высокоточный счетный механизм в ударопрочном пластмассовом корпусе
- ▶ Сертифицировано РТВ



Технические данные	... подробнее см. на с. 472
Код для заказа	0 601 074 ...
Макс. результат измерения	9999.9 м
Точность измерений	1 дм/100 м
Диаметр колеса (объем)	318,5 мм (1 м)
Рукоятка	Телескопическая рукоятка
Материал	Алюминий
Вес	1,4 кг
Комплект поставки	... 000
Чехол	x

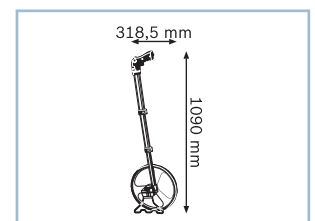

№ запасной части = код для заказа запасной части

Курвиметр**GWM 40 Professional****Надежный курвиметр для использования на стройплощадке**

- ▶ Высокая прочность и долговечность
- ▶ 6-разрядный счетный механизм: простое считывание и высокая ударостойкость
- ▶ Простой сброс одним нажатием кнопки

Дополнительные преимущества

- ▶ Легко складывается для удобства транспортировки
- ▶ Сертифицировано РТВ

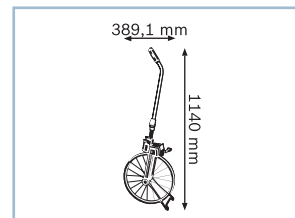

Технические данные	
Код для заказа	0 601 074 ...
Макс. результат измерения	9999,99 м
Точность измерений	± 5 см/100 м
Диаметр колеса (объем)	389,1 мм (1,22 м)
Рукоятка	складн.
Материал	Сталь
Вес	3,3 кг
Комплект поставки	
Чехол	×

**Курвиметры****GWM 32 Professional****GWM 40 Professional**

Технические данные	0 601 074 ...	0 601 074 ...
Макс. результат измерения	9999,9 м	9999,99 м
Точность измерений	1 дм/100 м	± 5 см/100 м
Диаметр колеса (объем)	318,5 мм (1 м)	389,1 мм (1,22 м)
Рукоятка	Телескопическая рукоятка	складн.
Материал	Алюминий	Сталь
Вес	1,4 кг	3,3 кг
Комплект поставки		... 100
Чехол	×	×

Угломер

GAM 220 MF Professional

Точный расчет углов скоса одним нажатием кнопки

- ▶ Автоматический расчет простых и сдвоенных углов скоса без вспомогательных средств
- ▶ Быстрый расчет и перенос углов благодаря функции сохранения часто используемых угловых мер
- ▶ В комплект поставки входит удлинительная линейка для измерения в труднодоступных местах

Дополнительные преимущества

- ▶ Простое управление: акустический сигнал, функции памяти и расчета, а также автоматический переворот индикации при работе над головой для удобства работы
- ▶ Калибровка не требуется
- ▶ Компактная и надежная конструкция



Технические данные	... подробнее см. на с. 476
Код для заказа	0 601 076 ...
Диапазон измерений	0 – 220°
Точность измерения, угол	± 0,1°
Точность измерения, пузырьковый уровень	± 0,05°
Длина мет. полки	40 см
Комплект поставки	... 200
4 x 1,5-V-LR6 (AA)	x
Удлинительная линейка	x
Чехол	x

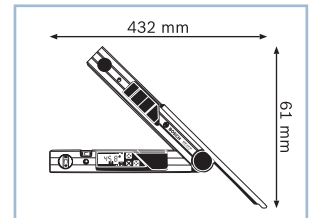

Цифровой уклономер

DNM 60 L Professional

Прецизионный цифровой уклономер

- ▶ Точно определяет наклон в градусах, процентах или мм/м
- ▶ Стрелки и акустические сигналы в положениях 0° и 90° для простого выравнивания
- ▶ Функция «Hold/Сору» для фиксации и переноса результатов измерения

Дополнительные преимущества

- ▶ Автоматический переворот индикации на дисплее при работе над головой
- ▶ Акустический сигнал при 0° и 90°
- ▶ Простая калибровка для стабильной точности
- ▶ Прочный алюминиевый корпус
- ▶ Хорошо читаемый дисплей
- ▶ 2 пузырьковых уровня позволяют использовать уклономер в качестве ватерпаса
- ▶ Еще большее удобство переноски и безопасность благодаря сумке через плечо



Технические данные	... подробнее см. на с. 475
Код для заказа	0 601 014 ...
Длина	60 см
Диапазон измерений	0–360° (4 x 90°)
Погрешность электронных измерений 0°-90°	± 0,05°
Погрешность электронных измерений при 1–89°	± 0,2°
Комплект поставки	... 000
1 батарея 9 В 6LR61 (блок)	x
Чехол	x

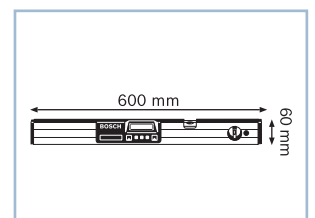

Цифровой уклономер**DNM 120 L Professional****Прецизионный цифровой уклономер**

- ▶ Точно определяет наклон в градусах, процентах или мм/м
- ▶ Стрелки и акустические сигналы в положениях 0° и 90° для простого выравнивания
- ▶ Функция «Hold/Сору» для фиксации и переноса результатов измерения

Дополнительные преимущества

- ▶ Автоматический переворот индикации на дисплее при работе над головой
- ▶ Акустический сигнал при 0° и 90°
- ▶ Простая калибровка для стабильной точности
- ▶ Прочный алюминиевый корпус
- ▶ Хорошо читаемый дисплей
- ▶ Простая транспортировка и надежное хранение в защитном чехле (входит в комплект поставки)
- ▶ 2 пузырьковых уровня позволяют использовать уклономер в качестве ватерпаса

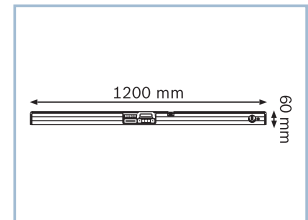

Технические данные	... подробнее см. на с. 475
Код для заказа	0 601 014 ...
Длина	120 см
Диапазон измерений	0–360° (4 x 90°)
Погрешность электронных измерений 0°-90°	± 0,05°
Погрешность электронных измерений при 1–89°	± 0,2°
Комплект поставки	... 100
1 батарея 9 В 6LR61 (блок)	×
Чехол	×

**Цифровой уклономер****GIM 60 L Professional****Для абсолютно точного переноса углов наклона на большие расстояния**

- ▶ Встроенный лазер для измерения угла наклона на расстоянии до 30 м
- ▶ Мощные магниты и два ремня для надежного крепления на различных деталях
- ▶ Механизм наклона для точной регулировки на неровных основаниях

Дополнительные преимущества

- ▶ Возможность настройки любого значения отличного от 0°
- ▶ Возможен ручной ввод значений угла, для простого переноса
- ▶ Звуковой сигнал помогает настроить нужный угол, даже не глядя на дисплей
- ▶ Возможность переключения единиц измерения



Технические данные	... подробнее см. на с. 475
Код для заказа	0 601 076 ...
Длина	60 см
Диапазон измерений	0–360° (4 x 90°)
Погрешность электронных измерений 0°-90°	± 0,05°
Погрешность электронных измерений при 1–89°	± 0,2°
Тип лазера	635 Н•м, < 1 мВт
Дальность действия лазера	30 м
Точность нивелирования лазера	± 0,5 мм/м
Единицы измерения	°, %, мм/м
Комплект поставки	... 300
1 батарея 9 В 6LR61 (блок)	×
2 батареи 1,5 В LR03 (AAA)	×
2 крепежные петли	×
Чехол	×

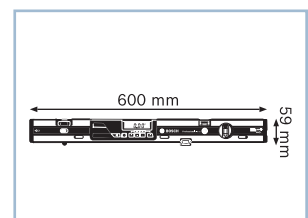

Приемник

LR 1 Professional

Широкая область применения благодаря принадлежностям

- ▶ Практичный приёмник для наружных и внутренних работ с дальностью действия до 200 м в комбинации с ротационными лазерами GRL 400 H Professional и GRL 300 HV Professional
- ▶ Световая и звуковая индикация уровня лазерного луча
- ▶ Защита от пыли и водяных брызг (IP 65)

Дополнительные преимущества

- ▶ Магниты на верхней стороне для надежного крепления
- ▶ 2 ступени точности измерения
- ▶ 3-ступенчатый динамик
- ▶ Универсальное крепление для фиксации измерительных реек
- ▶ Магниты для выполнения потолочных работ
- ▶ Надежный корпус с резиновым покрытием
- ▶ Автоматическое отключение через 5–8 минут



Технические данные	... подробнее см. на с. 479
Код для заказа	0 601 015 ...
Источники питания	1 x 9 В 6LR61 блок
Дальность действия, до	200 м
Защита от пыли и водяных брызг	IP 65
Комплект поставки	... 400
1 батарея 9 В 6LR61 (блок)	x
Держатель (1 608 M00 70F)	x

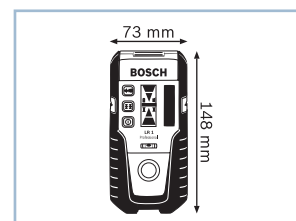

Приемник

LR 1G Professional

Широкая область применения благодаря принадлежностям

- ▶ Практичный приёмник для наружных и внутренних работ с дальностью действия до 150 м в комбинации с ротационным лазером GRL 300 HVG Professional
- ▶ Световая и звуковая индикация уровня зеленого лазерного луча
- ▶ Защита от пыли и водяных брызг (IP 65)

Дополнительные преимущества

- ▶ Магниты на верхней стороне для надежного крепления
- ▶ 2 ступени точности измерения
- ▶ 3-ступенчатый динамик
- ▶ Универсальное крепление для фиксации измерительных реек
- ▶ Магниты для выполнения потолочных работ
- ▶ Надежный корпус с резиновым покрытием
- ▶ Автоматическое отключение через 5–8 минут



Технические данные	... подробнее см. на с. 479
Код для заказа	0 601 069 ...
Источники питания	1 x 9 В 6LR61 блок
Дальность действия, до	150 м
Защита от пыли и водяных брызг	IP 65
Комплект поставки	... 700
1 батарея 9 В 6LR61 (блок)	x
Держатель (1 608 M00 05A)	x

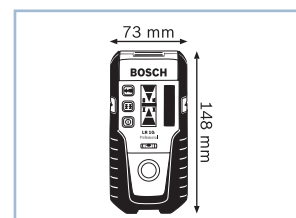

Приемник**LR 2 Professional****Широкая область применения благодаря принадлежностям**

- ▶ Удобный приемник с дальностью действия до 50 м
- ▶ Простой монтаж на измерительной рейке
- ▶ Выравнивание уровня лазерного луча, световая и звуковая индикация (дисплей и светодиоды), для работы в различных условиях освещения

Дополнительные преимущества

- ▶ Удобный дисплей, отображающий всю необходимую информацию
- ▶ Магниты на верхней стороне для лучшего крепления
- ▶ Для GLL 2-50, GLL 2-80 P, GLL 3-50, GLL 3-80 P Professional

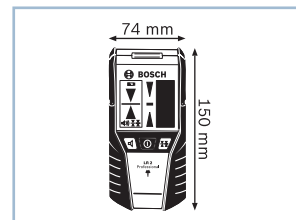

Технические данные	... подробнее см. на с. 479
Код для заказа	0 601 069 ...
Источники питания	1 x 9 В 6LR61 блок
Дальность действия, до	50 м
Защита от пыли и водяных брызг	IP 54
Комплект поставки	... 100
1 батарея 9 В 6LR61 (блок)	x

**Приемник****LR 50 Professional****Пульт ДУ и лазерный приемник в одном инструменте**

- ▶ Приемник и пульт ДУ в одном инструменте — в комбинации с GRL 500 H/HV Professional
- ▶ Практичный приемник с дальностью действия до 250 м для использования в помещениях или на открытом воздухе в комбинации с GRL 500 H/HV Professional
- ▶ Широкая полоса приема для быстрого нахождения лазерного луча

Дополнительные преимущества

- ▶ Дисплеи с подсветкой с передней и задней стороны с индикацией всех данных
- ▶ Защита от пыли и водяных брызг (IP56)

**Новинка!**

Технические данные	... подробнее см. на с. 479
Код для заказа	0 601 069 ...
Источники питания	встроенный литий-ионный аккумулятор 7,4 В
Дальность действия, до	250 м
Защита от пыли и водяных брызг	IP 56
Комплект поставки	... A00
Защитный чехол для LR 50 Professional	x

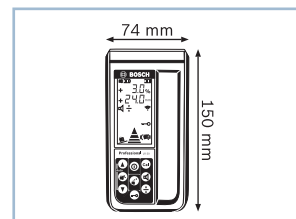
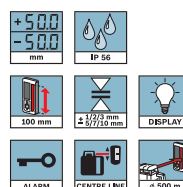

Приемник

BLE 200 Professional

Широкая область применения благодаря принадлежностям

- ▶ Практичный приемник с дальностью действия до 200 м для наружных и внутренних работ
- ▶ Световая и звуковая индикация уровня лазерного луча
- ▶ Встроенная система световых фильтров для работы как при естественном, так и искусственном освещении

Дополнительные преимущества

- ▶ Простой монтаж при помощи держателя на измерительной рейке
- ▶ Защита от пыли и водяных брызг (IP 66)
- ▶ Для BL 200 GC Professional

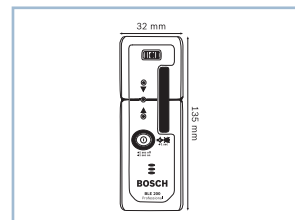

Технические данные	
Код для заказа	—
Приемник	×
Дальность действия	0 – 200 м
Источники питания	2 батареи 1,5 В LR6 (AA)
Защита от пыли и водяных брызг	IP 66
Вес, ок.	210 G
Точность измерения (точно/грубо)	± 1 мм/± 3 мм
Для	BL 200 GC, GRL 300 HV, GRL 400 H Professional
Комплект поставки	
—	—

Приемники	LR 1 Professional	LR 1G Professional	LR 2 Professional	LR 50 Professional
				
Технические данные	0 601 015 ...	0 601 069 ...	0 601 069 ...	0 601 069 ...
Дистанционное управление	—	—	—	×
Приемник	×	×	×	×
Дальность действия	0 – 200 м	0 – 150 м	5 – 50 м	0 – 250 м
Дальность действия, приемник	—	150 м	—	250 м
Дальность действия, дистанционное управление	—	—	—	150 м
Источники питания	1 x 9 В 6LR61 блок	1 x 9 В 6LR61 блок	1 x 9 В 6LR61 блок	встроенный литий-ионный аккумулятор 7,4 В
Защита от пыли и водяных брызг	IP 65	IP 65	IP 54	IP 56
Вес, ок.	360 G	—	200 G	0,3 G
Точность измерения (точно/грубо)	± 1 мм/± 3 мм	± 1 мм/± 3 мм	± 1 мм/± 3 мм	± 1 мм/± 10 мм
Для	GRL 300 HV, GRL 400 H Professional	GRL 300 HVG Professional	GLL 2-50, GLL 2-80 P, GLL 3-50, GLL 3-80 P Professional	GRL 500 H, GRL 500 HV Professional
Комплект поставки	... 400	... 700	... 100	... A00
1 батарея 9 В 6LR61 (блок)	×	×	×	—
Держатель (1 608 M00 05A)	—	×	—	—
Держатель (1 608 M00 70F)	×	—	—	—
Защитный чехол для LR 50 Professional	—	—	—	×

Пульт ДУ**RC 1 Professional****Широкая область применения благодаря принадлежностям**

- ▶ Практичный пульт ДУ с дальностью действия 30 м
- ▶ Для всех функций включая центрирование лазерного луча ротационного лазерного нивелира в вертикальной плоскости
- ▶ Для GRL 300 HV Professional и GRL 300 HVG Professional

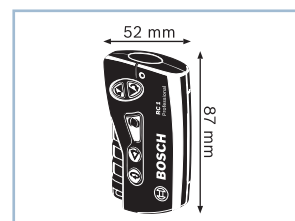

Технические данные	... подробнее см. на с. 481
Код для заказа	—
Источники питания	1 x 1,5-V-LR6 (AA)
Дальность действия, до	30 м
Комплект поставки	—
-	-

**Пульт ДУ****RC 2 Professional****Широкая область применения благодаря принадлежностям**

- ▶ Практичный пульт ДУ для работ внутри помещений с дальностью действия 20 м
- ▶ Управление с тремя ступенями скорости для быстрого, медленного и пошагового смещения
- ▶ Для GSL 2 Professional



Технические данные	... подробнее см. на с. 481
Код для заказа	—
Источники питания	3 батареи 1,5 В LR03 (AAA)
Дальность действия, до	30 м
Защита от пыли и водяных брызг	IP 5X
Комплект поставки	—
-	-

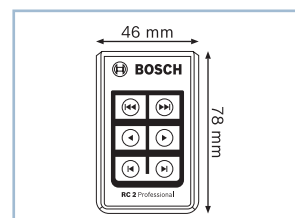

Строительный штатив**BT 150 Professional****Абсолютно устойчив на любом грунте**

- ▶ Надежное исполнение из алюминия
- ▶ Для рабочей высоты от 55 до 157 см
- ▶ Функциональность и точность благодаря сферическому уровню

Дополнительные преимущества

- ▶ Резьба штатива 1/4"
- ▶ Оптимальная работа с линейным и точечным лазером
- ▶ Удобен для транспортировки благодаря малому весу
- ▶ Для GPL 5 c; GCL 25; GPL 3 ; GLL 2; GLL 3-80 P; GLL 2-80 P; GLL 2-50; GLM 50; GLM 80; GLM 150; GLM 250 VF; GIM 60 L Professional



Технические данные	... подробнее см. на с. 485
Код для заказа	0 601 096 ...
Рабочая высота	55 – 157 см
Резьба штатива	1/4"
Вес, ок.	1,3 кг
Комплект поставки	... B00
-	-

**Строительный штатив****BT 160 Professional****Универсальный алюминиевый штатив**

- ▶ Быстрая фиксация
- ▶ Простая транспортировка благодаря наплечному ремню
- ▶ Высокая устойчивость на любом грунте

Дополнительные преимущества

- ▶ Резьбовой переходник 5/8"
- ▶ Для GPL 5 C; GPL 5; GPL 3; GLL 2; GLL 3-80 P; GLL 2-80 P; GRL 400 H; GRL 300 HVG; GRL 300 HV; BL 200 GC; GOL 20 G/D; GOL 26 G/D Professional
- ▶ С переходником: GLL 2-50; GLM 50; GLM 80; GLM 150; GLM 250 VF Professional



Технические данные	... подробнее см. на с. 485
Код для заказа	0 601 091 ...
Рабочая высота	97 – 160 см
Резьба штатива	5/8"x11
Вес, ок.	4,1 кг
Комплект поставки	... 200
-	-

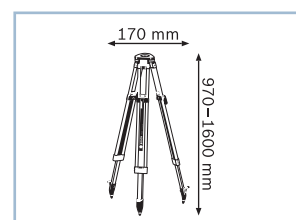

Строительный штатив

BT 170 HD Professional

Надежное алюминиевое исполнение для обеспечения оптимальной устойчивости на любом грунте

- ▶ Быстрая фиксация благодаря системе Quick-Clamp
- ▶ Высокая устойчивость к атмосферным воздействиям
- ▶ Резьбовой переходник 5/8"

Дополнительные преимущества

- ▶ Для GPL 5 C; GPL 5; GPL 3; GLL 2; GLL 3-80 P; GLL 2-80 P; GRL 400 H; GRL 300 HVG; GRL 300 HV; BL 200 GC; GOL 20 G/D; GOL 26 G/D Professional
- ▶ С переходником: GLL 2-50; GLM 50; GLM 80; GLM 150; GLM 250 VF Professional



Технические данные	... подробнее см. на с. 485
Код для заказа	0 601 091 ...
Рабочая высота	107 – 165 см
Резьба штатива	5/8"x11
Вес, ок.	5,5 кг
Комплект поставки	... 300
-	-

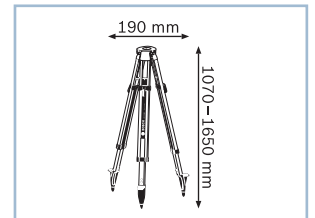

Строительный штатив

BT 250 Professional

Прочный штатив 1/4" для профессионального применения

- ▶ Повышенная стабильность при выполнении работы
- ▶ Легкость в обращении
- ▶ Для рабочей высоты от 97,5 до 250 см

Дополнительные преимущества

- ▶ Резьба штатива 1/4" для быстрой установки любых линейных и точечных лазерных нивелиров
- ▶ Удобен для транспортировки благодаря малому весу
- ▶ Для GCL 25; GLL 3-80 P; GLL 3-50; GLL 2-80 P; GLL 2-50; GLM 50; GLM 80; GLM 150; GLM 250 VF; GIM 60 L Professional



Новинка!

Технические данные	... подробнее см. на с. 485
Код для заказа	0 601 096 ...
Рабочая высота	97,5 – 250 см
Резьба штатива	1/4"
Вес, ок.	3,4 кг
Комплект поставки	... A00
-	-

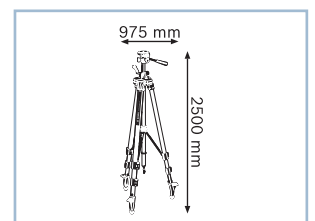
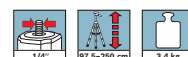

№ запасной части = код для заказа запасной части

Строительный штатив**BT 300 HD Professional****Надежное алюминиевое исполнение с рукояткой и быстродействующей системой фиксации**

- ▶ Высокая устойчивость на любом грунте
- ▶ Высокая устойчивость к атмосферным воздействиям
- ▶ Резьбовой переходник 5/8"

Дополнительные преимущества

- ▶ Для GPL 5 C; GPL 5; GPL 3; GLL 2; GLL 3-80 P; GLL 2-80 P; GRL 400 H; GRL 300 HVG; GRL 300 HV; BL 200 GC; GOL 20 G/D; GOL 26 G/D Professional
- ▶ С переходником: GLL 2-50; GLM 50; GLM 80; GLM 150; GLM 250 VF Professional



Технические данные	... подробнее см. на с. 485
Код для заказа	0 601 091 ...
Рабочая высота	122 – 295 см
Резьба штатива	5/8"x11
Вес, ок.	7,2 кг
Комплект поставки	... 400
-	-



Переходник штатива

Переходник штатива 5/8" - 1/4"



Технические данные	
Код для заказа	1 609 203 ...
Комплект поставки	... C10
-	-

Измерительная рейка

GR 240 Professional

Для любых измерений высот над уровнем земли

- ▶ Прочный, высококачественный алюминиевый профиль
- ▶ Высота до 2,4 м
- ▶ Для использования даже в трудных условиях

Дополнительные преимущества

- ▶ Для GLL 2; GLL 3-80 P; GLL 2-80 P; GLL 2-50; GRL 400 H; GRL 300 HV; GRL 300 HVG; BL 200 GC; GOL 20 G/D; GOL 26 G/D Professional



Технические данные	... подробнее см. на с. 488
Код для заказа	0 601 094 ...
Длина	2,4 м
Секции	2
Единицы измерения	м/см
Для	GLL 2-15, GLL 3-80 P, GLL 2-80 P, GLL 2-50, GRL 400 H, GRL 300 HV, GRL 300 HVG, GRL 500 H/HV, GRL 3-50, GOL 20 G/D, GOL 26 G/D Professional
Комплект поставки	... 100
-	-

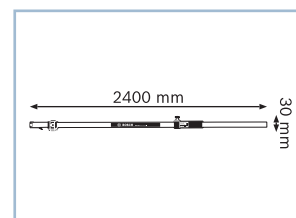

Измерительная рейка

GR 500 Professional

Для любых измерений высот над уровнем земли

- ▶ Прочный, высококачественный алюминиевый профиль
- ▶ Высота до 5 м
- ▶ Для использования даже в трудных условиях

Дополнительные преимущества

- ▶ Для GRL 400 H; GRL 300 HV; GRL 300 HVG; BL 200 GC; GOL 20 G/D; GOL 26 G/D Professional

Технические данные	... подробнее см. на с. 488
Код для заказа	0 601 094 ...
Длина	5,0 м
Секции	5
Единицы измерения	м/см
Для	GRL 400 H, GRL 300 HV, GRL 300 HVG, GRL 500 H/HV, GOL 20 G/D, GOL 26 G/D, GOL 32G/D Professional
Комплект поставки	... 300
Сферический уровень	×
Чехол	×

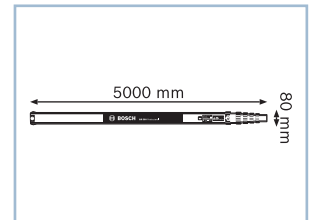

Телескопическая штанга

BT 350 Professional

Простое управление и надежность крепления линейного и точечного лазера

- ▶ Простой и быстрый монтаж
- ▶ Высокая универсальность благодаря держателю и металлическому уголку
- ▶ Надежная и стабильная алюминиевая конструкция

Дополнительные преимущества

- ▶ Простое крепление линейных и точечных лазеров
- ▶ Идеальна для использования в комбинации с универсальным держателем BM 1 Professional

Технические данные	... подробнее см. на с. 488
Код для заказа	0 601 015 ...
Рабочая высота	140 – 350 см
Вес, ок.	2,5 кг
Комплект поставки	... B00
Держатель (№ запасной части 1 619 P04 421)	×
Металлический уголок (№ запасной части 1 619 P04 420)	×

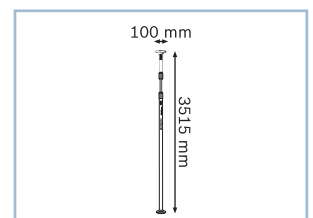

№ запасной части = код для заказа запасной части

Настенное крепление

Настенный держатель/выравнивающий блок

Широкая область применения благодаря принадлежностям

- ▶ Подходит для крепления строительных лазеров на стене, а также для выравнивания в горизонтальной и вертикальной плоскостях на штативе
- ▶ Для BL 200 GC Professional



Технические данные	
Код для заказа	—
Вес, ок.	1,100 кг
Высота	334 мм
Комплект поставки	—
—	—

Настенное крепление

WM 4 Professional

Широкая область применения благодаря принадлежностям

- ▶ Гибкий монтаж держателя
- ▶ Регулировка высоты с фиксацией для точного выравнивания
- ▶ Для GRL 400 H; GRL 300 HVG; GRL 300 HV Professional



Технические данные	
Код для заказа	0 601 092 ...
Вес, ок.	0,700 кг
Высота	340 мм
Комплект поставки	... 400
—	—

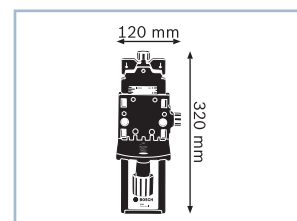

Настенное крепление**Держатель**

Технические данные	
Код для заказа	1 608 M00 ...
Комплект поставки	... 70F
-	-

Настенное крепление**BM 1 Professional****Универсальное решение для линейных и точечных лазеров**

- ▶ Гибкий монтаж держателя, например, с помощью шурупов, магнитов или на штативе
- ▶ Благодаря скобе BM1 оптимально подходит для потолочных работ
- ▶ Регулировка высоты с фиксацией для точного выравнивания

Дополнительные преимущества

- ▶ Простое крепление лазера
- ▶ Идеален для использования в комбинации с телескопической штангой BT 350 Professional
- ▶ Возможность использования в качестве напольного штатива с выдвижными опорными ножками



Технические данные	
Код для заказа	0 601 015 ...
Вес, ок.	0,500 кг
Комплект поставки	... A01
-	-

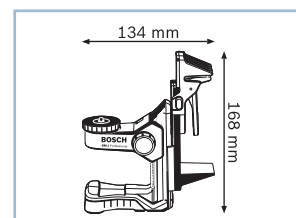

Мишень (цвет серый)

- ▶ Для улучшения отражения лазерного луча, например, при выполнении измерений вне помещений или на темных поверхностях
- ▶ Для GLM 50; GLM 80; GLM 150; GLM 250 VF Professional

Мишень (цвет серый)



Технические данные	
Код для заказа	2 607 001 ...
Для	GLM 50, GLM 80, GLM 150, GLM 250 VF Professional
Высота	200 мм
Краска	серый
Комплект поставки	... 391
-	-

Лазерная мишень (цвет красный)

- ▶ Для улучшения видимости лазерного луча
- ▶ Для GRL 400 H; GRL 300 HV Professional

Мишень (цвет красный)



Технические данные	
Код для заказа	1 608 M00 ...
Для	GRL 300 HV, GRL 400 H Professional
Высота	100 мм
Краска	красный
Комплект поставки	... 05C
-	-

Лазерная мишень (цвет синий)**Мишень (цвет синий)**

- ▶ Для улучшения видимости зеленого лазерного луча
- ▶ Для GRL 300 HVG Professional

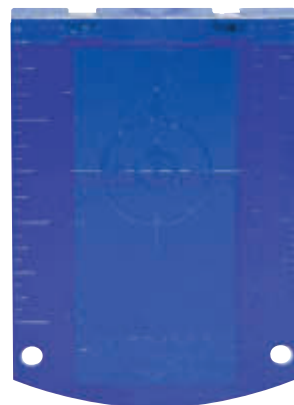

Технические данные	
Код для заказа	—
Для	GRL 300 HVG Professional
Высота	100 мм
Краска	синий
Комплект поставки	
-	-

Лазерная мишень (GSL 2)**Мишень (GSL 2)**

- ▶ Гарантирует определение неровностей (бугорков и углублений) на поверхностях с точностью до 1 мм
- ▶ Для GSL 2 Professional



Технические данные	
Код для заказа	—
Для	GSL 2 Professional
Комплект поставки	
-	-

Очки для наблюдения за лазерным лучом (красные)

Очки для наблюдения за лазерным лучом (цвет красный)

Улучшают видимость красного лазерного луча и облегчают выполнение работ при неблагоприятных условиях освещения

- ▶ Для GRL 400 H; GRL 300 HV; BL 200 GC Professional; для всех лазерных дальномеров



Технические данные	
Код для заказа	1 608 M00 ...
Для	GRL 300 HV, GRL 400 H, GRL 500 H/HV Professional, все лазерные дальномеры
Краска	красный
Комплект поставки	... 05B
-	-

Очки для наблюдения за лазерным лучом (зеленые)

Очки для наблюдения за лазерным лучом (цвет зеленый)

Улучшают видимость зеленого лазерного луча и облегчают выполнение работ при неблагоприятных условиях освещения

- ▶ Для GRL 300 HVG Professional



Технические данные	
Код для заказа	-
Для	GRL 300 HVG Professional
Краска	зелёный
Комплект поставки	-
-	-

Аккумуляторный блок**Аккумуляторный блок**

- ▶ Аккумуляторный блок NiMH
- ▶ Для GRL 400 H; GRL 300 HVG; GRL 300 HV Professional



Технические данные	
Код для заказа	—
Для	GRL 300 HV, GRL 300 HVG, GRL 400 H Professional
Комплект поставки	
-	-

Корпус аккумуляторной батареи**Отсек для элементов питания**

- ▶ Для щелочных элементов питания
- ▶ Для GRL 400 H; GRL 300 HVG; GRL 300 HV Professional



Технические данные	
Код для заказа	—
Для	GRL 300 HV, GRL 300 HVG, GRL 400 H Professional
Комплект поставки	
-	-

Направляющая шина R 60

R 60 Professional

Превращает GLM 80 Professional в цифровой ватерпас

- ▶ Направляющая шина-уклономер с точным держателем для GLM 80 Professional
- ▶ Для GLM 80 Professional

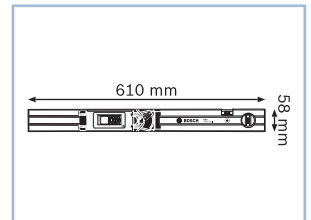

Технические данные	
Код для заказа	0 601 079 ...
Длина	610 мм
Вес, ок.	0,6 кг
Комплект поставки	... 000
Чехол	x

Удлинительная линейка

Удлинительная линейка

- ▶ Для измерения на небольших опорных поверхностях и в труднодоступных местах
- ▶ Для DWM 40 L; GAM 220 MF Professional



Технические данные	
Код для заказа	2 607 001 ...
Для	DWM 40 L, GAM 220 MF Professional
Высота	460 мм
Длина	385 мм
Вес, ок.	0,140 кг
Комплект поставки	... 312
-	-

Кейс GRL 300/400**Кейс**

- ▶ Безопасная транспортировка ротационного лазерного нивелира в комплекте
- ▶ Для GRL 400 H; GRL 300 HV; GRL 300 HVG Professional



Технические данные	
Код для заказа	—
Для	GRL 300 HV, GRL 300 HVG, GRL 400 H Professional
Комплект поставки	
-	-

Кейс GOL 20/26/32**Кейсы**

Технические данные	
Код для заказа	—
Для	GOL 20 D/G, GOL 26 D/G, GOL 32 D/G Professional
Комплект поставки	
-	-

Защитный чехол

Защитный чехол R 60

- ▶ Безопасная транспортировка направляющей шины
- ▶ Для R 60 Professional



Технические данные	
Код для заказа	1 600 Z00 ...
Для	R 60 Professional
Комплект поставки	... 01C
-	-

Защитный чехол

Защитный чехол GMS 100 M/GMS 120

- ▶ Безопасная транспортировка детекторов металла и мультidetекторов
- ▶ Для GMS 100 M; GMS 120 Professional



Технические данные	
Код для заказа	-
Для	GMS 100 M, GMS 120 Professional
Комплект поставки	-
-	-

Значения шума/вибрации

Продукт	А-скорректированный уровень шума электроинструмента обычно содержит:			Действие	Значение вибрации a_h m/s^2	Коэффициент неточности K m/s^2
	Уровень звукового давления [dB(A)]	Уровень звуковой мощности [dB(A)]	Коэффициент неточности K [dB]			
GBG 6	70		3			
GBG 8	70		3			
GBH 11 DE	91	102	3	Ударное сверление в бетоне	24	1,5
				Долбление	15	1,5
GBH 18 V-EC	91	102	1,5	Ударное сверление в бетоне	16	1,5
				Сверление в металле	2,5	1,5
				Заворачивание шурупов	2,5	1,5
GBH 18 V-LI Compact	86	97	1,5	Ударное сверление в бетоне	15	1,5
				Сверление в металле	2,5	1,5
				Заворачивание шурупов	2,5	1,5
GBH 2-20 D	91	102	3	Ударное сверление в бетоне	13,5	1,5
				Долбление	9,5	1,5
GBH 2-23 REA	90	101	3	Ударное сверление в бетоне	15,5	1,5
GBH 2-24 D	91	102	3	Ударное сверление в бетоне	17	1,5
				Долбление	13	1,5
GBH 2-24 DF	91	102	3	Ударное сверление в бетоне	17	1,5
				Долбление	13	1,5
GBH 2-28 DFV	90	101	3	Ударное сверление в бетоне	11	1,5
				Долбление	11	1,5
GBH 2-28 DFV + GDE 16 Plus	90	101	3	Ударное сверление в бетоне	11	1,5
				Долбление	11	1,5
GBH 2-28 DV	90	101	3	Ударное сверление в бетоне	11	1,5
				Долбление	11	1,5
GBH 3-28 DFR	91	102	3	Ударное сверление в бетоне	13	2
				Долбление	9,5	1,5
GBH 3-28 DRE	91	102	3	Ударное сверление в бетоне	14,5	1,6
				Долбление	10	1,5
GBH 36 V-EC Compact (2,0 Ah)	91	102	3	Ударное сверление в бетоне	16	1,5
GBH 36 VF-LI Plus	90	101	3	Ударное сверление в бетоне	14,5	1,5
GBH 36 V-LI Plus	90	101	3	Ударное сверление в бетоне	14,5	1,5
GBH 4-32 DFR	93	104	2	Ударное сверление в бетоне	12	1,5
				Долбление	9	1,5
GBH 5-40 DCE	93	104	3	Ударное сверление в бетоне	10,5	1,5
				Долбление	7,5	1,5
GBH 8-45 D	96	107	3	Ударное сверление в бетоне	18,5	1,5
				Долбление	14	1,5
GBH 8-45 DV	96	107	3	Ударное сверление в бетоне	8	1,5
				Долбление	7	1,5
GBM 10 RE	83	94	3	Сверление в металле	4,8	1,5
				Заворачивание шурупов	2,8	1,5
GBM 10-2 RE	77	85	3	Сверление в металле	7,5	2,4
GBM 13 HRE	83	85	3	Сверление в металле	2,6	1,5
GBM 13-2 RE	77	85	3	Сверление в металле	7,5	2,4
GBM 16-2 RE	83	85	3	Сверление в металле	2,5	1
GBM 23-2 E	86	97	3	Сверление в металле	2,5	1
GBM 32-4	86	97	3	Сверление в металле	3,1	1,5
GBM 6 RE	82	93	3	Сверление в металле	6,9	1,5
				Заворачивание шурупов	4	1,5
GBR 15 CA	92	103	3			
GBR 15 CAG	92	103	3			
GBS 75 AE Set	84	95	3	Шлифование массива древесины	2,5	1,5
GCB 18 V-LI	79	90	3	Пиление металла	2,5	1,5
GCD 12 JL	100	113	3	Резка металла	3,5	1,5
GCM 10 J	102	115	3	Пиление древесины	3	1,5
GCM 10 S	94	105	3	Пиление древесины	1,9	1,5
GCM 10 SD	94	104	3	Пиление древесины	3	1,5
GCM 12 GDL	93	106	3	Пиление древесины	2,5	1,5
GCM 12 JL	97	110	3	Пиление древесины	1,8	1,5
GCM 12 SD	92	105	3	Пиление древесины	3	1,5
GCM 8 SJL	99	112	3	Пиление древесины	2,5	1,5
GCM 800 SJ	93	106	3	Пиление древесины	3	1,5
GCO 2000	95	108	3	Резка металла	3	1,5
GDA 280 E	80	80	3	Шлифование массива древесины	4,5	1,5

Значения шума/вибрации

Продукт	А-скорректированный уровень шума электроинструмента обычно содержит:			Действие	Значение вибрации ah м/с ²	Коэффициент неточности K м/с ²
	Уровень звукового давления [dB(A)]	Уровень звуковой мощности [dB(A)]	Коэффициент неточности K [dB]			
GDB 180 WE	88	99	3	Сверление в бетоне	4,8	1,5
GDB 350 WE	96	110	3			
GDC 125	95	106	3	Резка керамической плитки	4	1,5
GDR 10,8-LI	87	98	3			
GDR 14,4 V-LI	96	107	3	Затяжка винтов и гаек максимально допустимого размера	12	1,5
GDR 14,4 V-LI MF	93	104	3	Затяжка винтов и гаек максимально допустимого размера	13	1,5
GDR 14,4-LI	97	108	3	Затяжка винтов и гаек максимально допустимого размера	9,5	1,5
GDR 18 V-LI	96	107	3	Затяжка винтов и гаек максимально допустимого размера	12	1,5
GDR 18 V-LI MF	93	104	3	Затяжка винтов и гаек максимально допустимого размера	13	1,5
GDR 18-LI	97	108	3	Затяжка винтов и гаек максимально допустимого размера	9,5	1,5
GDS 14,4 V-LI	96	107	3	Затяжка винтов и гаек максимально допустимого размера	12	1,5
GDS 18 E	95	108	3	Затяжка винтов и гаек максимально допустимого размера	4	0,5
GDS 18 V-LI	96	107	3	Затяжка винтов и гаек максимально допустимого размера	12	1,5
GDS 18 V-LI HT	94	105	1,5	Затяжка винтов и гаек максимально допустимого размера	12,5	3,4
GDS 24	100	113	3	Затяжка винтов и гаек максимально допустимого размера	4	0,5
GDS 30	100	113	3	Затяжка винтов и гаек максимально допустимого размера	4	0,5
GDX 14,4 V-EC	95	106	3	Затяжка винтов и гаек максимально допустимого размера	13	1,5
GDX 14,4 V-LI	96	107	3	Затяжка винтов и гаек максимально допустимого размера	12	1,5
GDX 18 V-EC	95	106	3	Затяжка винтов и гаек максимально допустимого размера	13	1,5
GDX 18 V-LI	96	107	3	Затяжка винтов и гаек максимально допустимого размера	12	1,5
GEF 7 E	89	100	3	Шлифование массива древесины	2	1,5
GEX 125 AC	75	80	3	Шлифование массива древесины	4	1,5
GEX 125-1 AE	77	88	2,8	Шлифование массива древесины	5	1,5
GEX 125-150 AVE	82	93	1,5	Шлифование массива древесины	2,5	1,5
GEX 150 AC	75	80	3	Шлифование массива древесины	4	1,5
GEX 150 Turbo	81	92	3	Шлифование массива древесины	8,5	1,5
GFF 22 A	87	98	3	Шлифование массива древесины	2,5	1,5
GFZ 16-35 AC	91	102	3	Пиление древесины	7	1,5
GGG 16	85	96	3	Шлифование поверхностей до Ø25	6	1,5
GGG 18 V-LI	77	88	-3	Шлифование поверхности (обдирка шлифинструментом диаметром 25 мм)	-3,5	-1,5
GGG 28 C	89	100	3	Шлифование поверхностей до Ø25	3	1,5
GGG 28 CE	89	100	3	Шлифование поверхностей до Ø50	8	1,5
				Шлифование поверхностей до Ø25	3	1,5
GGG 28 LC	77	88	3	Шлифование поверхностей до Ø50	8	1,5
				Шлифование поверхностей до Ø25	6	
GGG 28 LCE	77	88	3	Шлифование поверхностей до Ø25	6	1,5
				Шлифование поверхностей до Ø50	14	1,5
GGG 28 LP	80	91	3	Шлифование поверхностей до Ø25	6	1,5
				Шлифование поверхностей до Ø50	20	1,5
GGG 6 S	85	96	3	Шлифование поверхностей до Ø25	6	1,5
GGG 8 CE	82	93	3	Шлифование поверхностей до Ø25	2,5	1,5
				Шлифование поверхностей до Ø50	2,5	
GHG 600 CE	70					
GHG 660 LCD	70					
GHO 14,4 V-LI	79	90	3			

Значения шума/вибрации

Продукт	А-скорректированный уровень шума электроинструмента обычно содержит:			Действие	Значение вибрации a_h м/с ²	Коэффициент неточности К м/с ²
	Уровень звукового давления [dB(A)]	Уровень звуковой мощности [dB(A)]	Коэффициент неточности К [dB]			
GHO 15-82	84	95	3			
GHO 18 V-LI	79	90	3			
GHO 26-82	84	95	3			
GHO 40-82 C	85	96	3			
GKE 35 BCE	96	105	3	Резка деревянных балок	4,8	1,5
GKE 40 BCE	96	105	3	Резка деревянных балок	4,8	1,5
GKF 600	84	95	3	Фрезерование кромок	4,5	1,5
GKM 18 V-LI	74,6	85,6	3			
GKS 10,8 V-LI	90	101	3			
GKS 160	95	106	3	Пиление древесины	2,5	1,5
GKS 18 V-LI	95	106	1,5			
GKS 190	96	107	3	Пиление древесины	2,5	1,5
GKS 36 V-LI	98	109	1,5			
GKS 55 GCE	92	103	3	Пиление древесины	2,5	1,5
GKS 65	95	106	3	Пиление древесины	3	1,5
GKS 65 G	88	99	3	Пиление древесины	3	1,5
GKS 65 GCE	88	99	3	Пиление древесины	3	1,5
GKS 85	99	110	3	Пиление древесины	3,5	1,5
GKS 85 G	92	103	3	Пиление древесины	3,5	1,5
GKT 55 GCE	92	103	3	Пиление древесины	2,5	1,5
GMF 1600 CE	86	97	3	Шлифование массива древесины	5,5	1,5
GNA 2,0	82	93	3	Резка листовой стали	11	1,5
GNA 3,5	80	80	3	Резка листовой стали	9	1,5
GNF 20 CA	94	105	3	Шлифование массива древесины	4	1,5
GNF 35 CA	102	113	3	Шлифование массива древесины	4	1,5
GNF 65 A	97	110				
GOF 1250 CE	78	100	3	Шлифование массива древесины	5,5	2,5
GOF 1250 LCE	78	100	3	Шлифование массива древесины	5,5	2,5
GOF 1600 CE	86	97	3	Шлифование массива древесины	5,5	1,5
GOF 2000 CE	89	100	3	Шлифование массива древесины	5	1,5
GOP 10,8 V-LI	84	95	3	Шлифование	2,6	1,5
				Пиление с погружным пильным полотном	13,1	1,5
				Пиление с сегментированным пильным полотном	12,2	1,5
				Шабрение	17,3	1,5
GOP 14,4 V-EC	79,7	90,7	2,8	Шлифование	3,5	1,5
				Пиление с погружным пильным полотном	9	1,5
				Пиление с сегментированным пильным полотном	6	1,5
				Шабрение	8,5	1,5
GOP 18 V-EC	79,7	90,7	2,8	Шлифование	3,5	1,5
				Пиление с погружным пильным полотном	9	1,5
				Пиление с сегментированным пильным полотном	6	1,5
				Шабрение	8,5	1,5
GOP 250 CE	81	92	3	Шлифование	2	1,5
				Пиление с погружным пильным полотном	10	1,5
				Пиление с сегментированным пильным полотном	6,5	1,5
				Шабрение	4,5	1,5
GOP 300 SCE	79	90	3	Шлифование	3	1,5
				Пиление с погружным пильным полотном	10	1,5
				Пиление с сегментированным пильным полотном	5	1,5
				Шабрение	5	1,5
GPO 14 CE	91	102	3	Полирование	6	1,5
GRB 14 CE	89	100	3	Шлифование массива древесины	3	1,5
GRO 10,8 V-LI	74	80	3	Шлифование	9	1,5
GRW 12 E	86	97	3			
GRW 18-2 E	87	98	3			
GSA 10,8 V-LI	70	81	3	Пиление древесины	12	1,5
GSA 1100 E	93	104	3	Пиление древесины	18	1,5

Значения шума/вибрации

Продукт	А-скорректированный уровень шума электроинструмента обычно содержит:			Действие	Значение вибрации ah м/с ²	Коэффициент неточности K м/с ²
	Уровень звукового давления [dB(A)]	Уровень звуковой мощности [dB(A)]	Коэффициент неточности K [dB]			
GSA 1300 PCE	95	106	3	Пиление древесины	21	1,5
GSA 18 V-LI	77	88	3	Пиление древесины	20	2,5
GSA 36 V-LI	86	97	1,5	Пиление древесины	29	1,5
GSB 10,8-2-LI	93	82	3	Сверление в металле	2,5	1,5
				Ударное сверление в кирпичной кладке	10,5	1,5
				Заворачивание шурупов	2,5	1,5
GSB 13 RE	93	104	3	Сверление в металле	3	1,5
				Ударное сверление в бетоне	26	3
				Заворачивание шурупов	2,5	1,5
GSB 14,4 V-EC	83	94	3	Сверление в металле	2,5	1,5
				Ударное сверление в кирпичной кладке	11,5	2
GSB 14,4 VE-2-LI	91	102	3	Заворачивание шурупов	2,5	1,5
				Сверление в металле	2,5	1,5
GSB 14,4 V-LI	89	100	3	Сверление в металле	2,5	1,5
				Ударное сверление в кирпичной кладке	13	1,5
				Заворачивание шурупов	2,5	1,5
GSB 14,4-2-LI	84	95	3	Сверление в металле	3	1,5
				Ударное сверление в кирпичной кладке	13	1,5
				Заворачивание шурупов	2,5	1,5
GSB 16 RE	96	107	3	Сверление в металле	5,5	1,5
				Ударное сверление в бетоне	15	2,4
				Заворачивание шурупов	2,5	1,5
				Нарезание резьбы	2,5	1,5
GSB 162-2 RE	99	110	3	Сверление в металле	6,9	1,5
				Ударное сверление в бетоне	15,6	3,8
				Заворачивание шурупов	0,9	1,5
				Нарезание резьбы	0,9	1,5
GSB 18 V-EC	84	95	3	Сверление в металле	2,5	1,5
				Ударное сверление в кирпичной кладке	10,5	1,5
				Заворачивание шурупов	2,5	1,5
GSB 18 VE-2-LI	91	102	3	Сверление в металле	2,5	1,5
				Ударное сверление в кирпичной кладке	16	1,5
				Заворачивание шурупов	2,5	1,5
GSB 18 V-LI	89	100	3	Сверление в металле	2,5	1,5
				Ударное сверление в кирпичной кладке	13	1,5
				Заворачивание шурупов	2,5	1,5
GSB 18-2-LI	84	95	3	Сверление в металле	3	1,5
				Ударное сверление в кирпичной кладке	13	1,5
				Заворачивание шурупов	2,5	1,5
GSB 19-2 RE	95	106	3	Сверление в металле	3	1,5
				Ударное сверление в бетоне	15	2
				Заворачивание шурупов	2,5	1,5
				Нарезание резьбы	2,5	1,5
GSB 19-2 REA	95	106	3	Сверление в металле	3	1,5
				Ударное сверление в бетоне	15	2
				Заворачивание шурупов	2,5	1,5
				Нарезание резьбы	2,5	1,5
GSB 21-2 RCT	95	106	3	Сверление в металле	5,6	1,5
				Ударное сверление в бетоне	14,6	1,8
				Заворачивание шурупов	2,5	1,5
				Нарезание резьбы	2,5	1,5
GSB 21-2 RE	95	106	3	Сверление в металле	5,6	1,5
				Ударное сверление в бетоне	14,6	1,8
				Заворачивание шурупов	2,5	1,5
				Нарезание резьбы	2,5	1,5
GSB 36 VE-2-LI	92	103	3	Сверление в металле	3	1,5
				Ударное сверление в кирпичной кладке	17	2
				Заворачивание шурупов	2,5	1,5
GSC 160	70	96	1,5	Резка листовой стали	4	1,5
GSC 2,8	80	80	3	Резка листовой стали	22	2
GSG 300	79	80	3			

Значения шума/вибрации

Продукт	А-скорректированный уровень шума электроинструмента обычно содержит:			Действие	Значение вибрации a_h m/s^2	Коэффициент неточности K m/s^2
	Уровень звукового давления [dB(A)]	Уровень звуковой мощности [dB(A)]	Коэффициент неточности K [dB]			
GSH 11 E	89	100	3	Долбление	18,5	2
GSH 11 VC	94	105	3	Долбление	8	1,5
GSH 16-28	92	103	2	Долбление	13	2
GSH 16-30	92	103	2	Долбление	13	2
GSH 27 VC	92	103	3	Долбление	8,5	1,5
GSH 3 E	90	105	3	Долбление	17,5	1,5
GSH 5 CE	86	105	3	Долбление	11	1,5
GSH 7 VC	91	102	2	Долбление	9,5	1,7
GSI 14 CE	89	100	3	Шлифование массива древесины	5	1,5
GSK 18 V-LI	91	102	3	Крепление в древесине	2,5	1,5
GSR Mx2Drive	80			Заворачивание шурупов	2,5	1,5
GSR 10,8 V-EC	71	82,6	2,8	Сверление в металле	2,5	1,5
				Заворачивание шурупов	2,5	1,5
GSR 10,8 V-EC HX	71	82,6	2,8	Сверление в металле	2,5	1,5
				Заворачивание шурупов	2,5	1,5
GSR 10,8 V-EC TE	73,5	84,5	3	Заворачивание шурупов	0,5	1,5
GSR 10,8-LI	71		3	Сверление в металле	2,5	1,5
				Заворачивание шурупов	2,5	1,5
GSR 14,4 V-EC	75		3	Сверление в металле	2,5	1,5
				Заворачивание шурупов	2,5	1,5
GSR 14,4 V-EC FC2	70		3	Сверление в металле	2,5	1,5
				Заворачивание шурупов	2,5	1,5
GSR 14,4 VE-2-LI	75		3	Сверление в металле	2,5	1,5
				Заворачивание шурупов	2,5	1,5
GSR 14,4 V-LI	70		3	Сверление в металле	2,5	1,5
				Заворачивание шурупов	2,5	1,5
GSR 14,4-2-LI	68	79	3	Сверление в металле	2,5	1,5
				Ударное сверление в кирпичной кладке		1,5
				Заворачивание шурупов	2,5	1,5
GSR 18 V-EC	73		3	Сверление в металле	2,5	1,5
				Заворачивание шурупов	2,5	1,5
GSR 18 V-EC FC2	70		3	Сверление в металле	2,5	1,5
				Заворачивание шурупов	2,5	1,5
GSR 18 V-EC TE	75		3	Заворачивание шурупов	2,5	3
GSR 18 V-EC TE + MA 55	75		3	Заворачивание шурупов	2,5	3
GSR 18 VE-2-LI	75		3	Сверление в металле	2,5	1,5
				Заворачивание шурупов	2,5	1,5
GSR 18 V-LI	70		3	Сверление в металле	2,5	1,5
				Ударное сверление в кирпичной кладке		1,5
				Заворачивание шурупов	2,5	1,5
GSR 18-2-LI	68	79	3			
GSR 36 VE-2-LI	69		3	Сверление в металле	3	1,5
				Заворачивание шурупов	2,5	1,5
GSR 6-25 TE	81	92	3	Заворачивание шурупов	2,5	1,5
GSR 6-45 TE	79	90	3	Заворачивание шурупов	2,5	1,5
GSR 6-45 TE + MA 55	79	90	3	Заворачивание шурупов	2,5	1,5
GSR 6-60 TE	81	92	3	Заворачивание шурупов	3,3	1,5
GSS 140-1 A	76	80	3	Шлифование щитового материала	5	1,5
GSS 160-1 A	76	80	3	Шлифование щитового материала	5	1,5
GSS 160-1 A Multi	76	80	3	Шлифование щитового материала	5	1,5
GSS 18 V-LI	76	80	3	Шлифование щитового материала	5	1,5
GSS 23 A	80	91	3	Шлифование щитового материала	5,5	1,5
GSS 23 AE	80	91	3	Шлифование щитового материала	4,5	1,5
GSS 230 AE	76	80	3	Шлифование щитового материала	4,5	1,5
GSS 230 AVE	80		3	Шлифование щитового материала		1,5
GSS 280 AE	76	80	3	Шлифование щитового материала	4,5	1,5
GSS 280 AVE	86	97	3	Шлифование щитового материала		1,5
GST 10,8 V-LI	77	88	3	Пиление древесины	5,5	1,5
				Пиление листового металла	5	1,5
GST 1400 BCE	82	93	3	Пиление древесины	7	1,5
				Пиление листового металла	6,5	1,5
GST 1400 CE	82	93	3	Пиление древесины	6	1,5

Значения шума/вибрации

Продукт	А-скорректированный уровень шума электроинструмента обычно содержит:			Действие	Значение вибрации a_h m/c^2	Коэффициент неточности K m/c^2
	Уровень звукового давления [dB(A)]	Уровень звуковой мощности [dB(A)]	Коэффициент неточности K [dB]			
GST 150 BCE	83	94	3	Пиление древесины	7	1,5
				Пиление листового металла	4	1,5
GST 150 CE	84	95	3	Пиление древесины	8	1,5
				Пиление листового металла	7	1,5
GST 160 BCE	85	96	3	Пиление древесины	6,5	1,5
				Пиление листового металла	3,5	1,5
GST 160 CE	86	97	3	Пиление древесины	7,5	1,5
				Пиление листового металла	6	1,5
GST 18 V-LI B	81	92	3	Пиление древесины	6	1,5
				Пиление листового металла	8,5	1,5
GST 18 V-LI S	79	90	3	Пиление древесины	7,5	1,5
				Пиление листового металла	8	1,5
GST 25 Metal	82	93	3	Пиление древесины	3,5	3
				Пиление листового металла	3,5	3
GST 90 BE	84	95	1,5	Пиление древесины	6	1,5
				Пиление листового металла	6	1,5
GST 90 E	85,5	96,5	1,5	Пиление древесины	12	1,5
				Пиление листового металла	8,5	1,5
GTM 12 JL	91	104,5	3	Пиление древесины	3,4	1,5
GWB 10 RE	80	91	3	Сверление в металле	2	1,5
				Заворачивание шурупов	2,9	1,5
				Сверление в металле	3,5	1,5
GWB 10,8-LI	72	80	3	Заворачивание шурупов	3,5	1,5
				Сверление в металле	3,5	1,5
GWI 10,8 V-LI	70	80	3	Сверление в металле	2,5	1,5
				Заворачивание шурупов	2,5	1,5
GWS 11-125	91	102	3	Шлифование поверхностей (обдирка)	5	1,5
				Шлифование шлифлистом	2	1,5
GWS 11-125 P	91	102	3	Шлифование поверхностей (обдирка)	6	1,5
				Шлифование шлифлистом	3	1,5
GWS 12-125 CIEP	90	101	3	Шлифование поверхностей (обдирка)	6	1,5
				Шлифование шлифлистом	3	1,5
GWS 12-125 CIEPX	92	103	3	Шлифование поверхностей (обдирка)	6	1,5
				Шлифование шлифлистом	3	1,5
GWS 12-125 CIP	90	101	3	Шлифование поверхностей (обдирка)	6	1,5
				Шлифование шлифлистом	3	1,5
GWS 12-125 CIPX	92	103	3	Шлифование поверхностей (обдирка)	6	1,5
				Шлифование шлифлистом	3	1,5
GWS 13-125 CI	91	102	3	Шлифование поверхностей (обдирка)	6	1,5
				Шлифование шлифлистом	2	1,5
GWS 13-125 CIE	91	102	3	Шлифование поверхностей (обдирка)	6	1,5
				Шлифование шлифлистом	2	1,5
GWS 13-125 CIEX	91	103	3	Шлифование поверхностей (обдирка)	6	1,5
				Шлифование шлифлистом	3,5	1,5
GWS 13-125 CIX	91	103	3	Шлифование поверхностей (обдирка)	6	1,5
				Шлифование шлифлистом	3,5	1,5
GWS 15-125 CIEH	91	102	3			
GWS 15-125 CIEP	91	102	3	Шлифование поверхностей (обдирка)	5	1,5
				Шлифование шлифлистом	3	1,5
GWS 15-125 CIEPX	91	103	3	Шлифование поверхностей (обдирка)	6	1,5
				Шлифование шлифлистом	3	1,5
GWS 15-125 CIH	91	102	3	Шлифование поверхностей (обдирка)	9	2
				Шлифование шлифлистом	5	1,5
GWS 15-125 CIP	91	102	3	Шлифование поверхностей (обдирка)	5	1,5
				Шлифование шлифлистом	3	1,5
GWS 15-125 CIPX	91	103	3	Шлифование поверхностей (обдирка)	6	1,5
				Шлифование шлифлистом	3	1,5
GWS 15-125 CITH	91	102	3	Шлифование поверхностей (обдирка)	9	2
				Шлифование шлифлистом	5	1,5
GWS 15-150 CIH	91	102	3	Шлифование поверхностей (обдирка)	9	2
				Шлифование шлифлистом	5	1,5
GWS 15-150 CIP	91	102	3	Шлифование поверхностей (обдирка)	5	1,5
				Шлифование шлифлистом	3	1,5

Значения шума/вибрации

Продукт	А-скорректированный уровень шума электроинструмента обычно содержит:			Действие	Значение вибрации a_h m/s^2	Коэффициент неточности K m/s^2
	Уровень звукового давления [dB(A)]	Уровень звуковой мощности [dB(A)]	Коэффициент неточности K [dB]			
GWS 17-125 CI	92	103	3	Шлифование поверхностей (обдирка)	6	1,5
				Шлифование шлифлистом	4	1,5
GWS 17-125 CIE	92	103	3	Шлифование поверхностей (обдирка)	6	1,5
				Шлифование шлифлистом	4	1,5
GWS 17-125 CIE X	91	103	3	Шлифование поверхностей (обдирка)	6	1,5
				Шлифование шлифлистом	3,5	1,5
GWS 17-125 CIT	91	102	3	Шлифование поверхностей (обдирка)	5,5	1,5
				Шлифование шлифлистом	2,5	1,5
GWS 17-125 CIX	91	103	3	Шлифование поверхностей (обдирка)	6	1,5
				Шлифование шлифлистом	3,5	1,5
GWS 17-125 INOX	92	103	3	Шлифование поверхностей (обдирка)	5	1,5
				Шлифование шлифлистом	2	1,5
GWS 17-150 CI	92	103	3	Шлифование поверхностей (обдирка)	7	1,5
				Шлифование шлифлистом	2,5	1,5
GWS 18 V-LI	82	93	3	Шлифование поверхностей (обдирка)	6	1,5
				Шлифование шлифлистом	2,5	1,5
GWS 18-125 V-LI	82	93	3	Шлифование поверхностей (обдирка)	6	1,5
				Шлифование шлифлистом	2,5	1,5
GWS 22-180 H	93	104	3	Шлифование поверхностей (обдирка)	7,5	1,5
				Шлифование шлифлистом	4,5	1,5
GWS 22-180 JH	93	104	3	Шлифование поверхностей (обдирка)	7,5	1,5
				Шлифование шлифлистом	3,5	1,5
GWS 22-180 LVI	92	103	3	Шлифование поверхностей (обдирка)	5,5	1,5
				Шлифование шлифлистом	3,5	1,5
GWS 22-230 H	93	104	3	Шлифование поверхностей (обдирка)	7,5	1,5
				Шлифование шлифлистом	3,5	1,5
GWS 22-230 JH	93	104	3	Шлифование поверхностей (обдирка)	7,5	1,5
				Шлифование шлифлистом	3,5	1,5
GWS 22-230 LVI	92	103	3	Шлифование поверхностей (обдирка)	5,5	1,5
				Шлифование шлифлистом	3,5	1,5
GWS 24-180 JH	93	102	3	Шлифование поверхностей (обдирка)	7,5	1,5
				Шлифование шлифлистом	3,5	1,5
GWS 24-180 LVI	92	103	3	Шлифование поверхностей (обдирка)	5,5	1,5
				Шлифование шлифлистом	3,5	1,5
GWS 24-230 H	93	104	3	Шлифование поверхностей (обдирка)	7,5	1,5
				Шлифование шлифлистом	4,5	1,5
GWS 24-230 JH	93	104	3	Шлифование поверхностей (обдирка)	7,5	1,5
				Шлифование шлифлистом	4,5	1,5
GWS 24-230 JVX	93	104	3	Шлифование поверхностей (обдирка)	6,5	1,5
				Шлифование шлифлистом	3,5	1,5
GWS 24-230 LVI	92	103	3	Шлифование поверхностей (обдирка)	5,5	1,5
				Шлифование шлифлистом	3,5	1,5
GWS 24-300 J + SDS	93	104	3			
GWS 26-180 JH	93	104	3	Шлифование поверхностей (обдирка)	7,5	1,5
				Шлифование шлифлистом	4,5	1,5
GWS 26-180 LVI	90	101	3	Шлифование поверхностей (обдирка)	6,5	1,5
				Шлифование шлифлистом	4	1,5
GWS 26-230 JH	93	104	3	Шлифование поверхностей (обдирка)	7,5	1,5
				Шлифование шлифлистом	4,5	1,5
GWS 26-230 LVI	90	101	3	Шлифование поверхностей (обдирка)	6,5	1,5
				Шлифование шлифлистом	4	1,5
GWS 7-115	91	102	3	Шлифование поверхностей (обдирка)	6,5	1,5
				Шлифование шлифлистом	3,5	1,5
GWS 7-115 E	91	102	3	Шлифование поверхностей (обдирка)	6,5	1,5
				Шлифование шлифлистом	3,5	1,5
GWS 7-125	91	102	3	Шлифование поверхностей (обдирка)	6,5	1,5
				Шлифование шлифлистом	3,5	1,5
GWS 9-115	90	101	3	Шлифование поверхностей (обдирка)	5	1,5
				Шлифование шлифлистом	1,5	1,5
GWS 9-115 P	89	100	3	Шлифование поверхностей (обдирка)	5	1,5
				Шлифование шлифлистом	2	1,5
GWS 9-125	90	101	3	Шлифование поверхностей (обдирка)	5	1,5
				Шлифование шлифлистом	1,5	1,5
GWS 9-125 P	89	100	3	Шлифование поверхностей (обдирка)	5	1,5
				Шлифование шлифлистом	2	1,5

Перечень инструментов

B	GC	GG	GN
479 BLE 200 Professional	93 GCB 18 V-LI Professional	286 GGS 28 CE Professional	224 GNF 20 CA Professional
481 BLR 10 Professional	410 GCD 12 JL Professional	287 GGS 28 LC Professional	224 GNF 35 CA Professional
490 BM 1 Professional	450 GCL 25 Professional	287 GGS 28 LCE Professional	225 GNF 65 A Professional
482 BT 150 Professional	405 GCM 10 J Professional	288 GGS 28 LP Professional	
482 BT 160 Professional	403 GCM 10 S Professional	289 GGS 6 S Professional	GO
483 BT 170 HD Professional	403 GCM 10 SD Professional	288 GGS 8 CE Professional	334 GOF 1250 CE Professional
483 BT 250 Professional	404 GCM 12 GDL Professional		335 GOF 1250 LCE Professional
484 BT 300 HD Professional	405 GCM 12 JL Professional	GH	335 GOF 1600 CE Professional
487 BT 350 Professional	404 GCM 12 SD Professional	55 GHA FC2 Professional	336 GOF 2000 CE Professional
	402 GCM 8 SJL Professional	438 GHG 600 CE Professional	461 GOL 20 D Professional
D	402 GCM 800 SJ Professional	438 GHG 660 LCD Professional	462 GOL 20 G Professional
474 DNM 120 L Professional	410 GCO 2000 Professional	89 GHO 14,4 V-LI Professional	462 GOL 26 D Professional
473 DNM 60 L Professional		345 GHO 15-82 Professional	463 GOL 26 G Professional
475 DWM 40 L Professional	GD	89 GHO 18 V-LI Professional	463 GOL 32 D Professional
476 DWM 40 L Set Professional	327 GDA 280 E Professional	345 GHO 26-82 Professional	464 GOL 32 G Professional
	216 GDB 180 WE Professional	346 GHO 40-82 C Professional	82 GOP 10,8 V-LI Professional
F	216 GDB 350 WE Professional		90 GOP 14,4 V-EC Professional
367 FSN 1100 Professional	229 GDC 125 Professional	GI	91 GOP 18 V-EC Professional
368 FSN 1600 Professional	243 GDE 115/125 FC-T Professional	474 GIM 60 L Professional	330 GOP 250 CE Professional
368 FSN 2100 Professional	242 GDE 125 EA-S Professional		330 GOP 300 SCE Professional
369 FSN 3100 Professional	243 GDE 125 EA-T Professional	GK	448 GOS 10,8 V-LI Professional
367 FSN 800 Professional	156 GDE 16 Cyl Professional	381 GKE 35 BCE Professional	448 GOS 10,8 V-LI Professional
370 FSN KZW Professional	196 GDE 16 Plus Professional	381 GKE 40 BCE Professional	
369 FSN OFA 32 KIT 800 Professional	204 GDE 162 Professional	338 GKF 600 Professional	GP
339 FSN OFA Professional	269 GDE 230 FC-S Professional	88 GKM 18 V-LI Professional	450 GPL 3 Professional
370 FSN RA 32 1600 Professional	270 GDE 230 FC-T Professional	438 GKP 200 CE Professional	449 GPL 5 Professional
371 FSN RA 32 800 Professional	204 GDE 68 Professional	83 GKS 10,8 V-LI Professional	270 GPO 14 CE Professional
372 FSN SA Professional	210 GDE hex Professional	375 GKS 160 Professional	
	210 GDE max Professional	87 GKS 18 V-LI Professional	GR
GA	44 GDR 10,8-LI Professional	87 GKS 18 V-LI Professional	486 GR 240 Professional
473 GAM 220 MF Professional	74 GDR 14,4 V-LI MF Professional	376 GKS 190 Professional	487 GR 500 Professional
85 GAS 10,8 V-LI Professional	61 GDR 14,4 V-LI Professional	94 GKS 36 V-LI Professional	293 GRB 14 CE Professional
420 GAS 20 L SFC Professional	61 GDR 14,4 V-LI Professional	97 GKS 55 GCE Professional	457 GRL 300 HV Professional
420 GAS 25 L SFC Professional	48 GDR 14,4-LI Professional	376 GKS 55 Professional	458 GRL 300 HVG Professional
421 GAS 35 L AFC Professional	75 GDR 18 V-LI MF Professional	374 GKS 65 G Professional	459 GRL 400 H Professional
421 GAS 35 L SFC+ Professional	63 GDR 18 V-LI Professional	375 GKS 65 GCE Professional	458 GRL 500 H + LR 50 Professional
422 GAS 35 M AFC Professional	63 GDR 18 V-LI Professional	374 GKS 65 Professional	459 GRL 500 HV + LR 50 Professional
422 GAS 55 M AFC Professional	64 GDR 18 V-LI Professional	373 GKS 85 G Professional	84 GRO 10,8 V-LI Professional
	48 GDR 18-LI Professional	373 GKS 85 Professional	162 GRW 12 E Professional
GB	62 GDS 14,4 V-LI Professional	366 GKT 55 GCE Professional	162 GRW 18-2 E Professional
296 GBG 6 Professional	62 GDS 14,4 V-LI Professional		
296 GBG 8 Professional	179 GDS 18 E Professional	GL	GS
202 GBH 11 DE Professional	74 GDS 18 V-LI HT Professional	97 GLI DeciLED Professional	82 GSA 10,8 V-LI Professional
79 GBH 18 V-EC Professional	64 GDS 18 V-LI Professional	96 GLI PocketLED Professional	384 GSA 1100 E Professional
79 GBH 18 V-EC Professional	65 GDS 18 V-LI Professional	95 GLI PortaLED 102 Professional	384 GSA 1300 PCE Professional
78 GBH 18 V-LI Compact Professional	179 GDS 24 Professional	95 GLI PortaLED 136 Professional	88 GSA 18 V-LI Professional
78 GBH 18 V-LI Compact Professional	180 GDS 30 Professional	96 GLI PortaLED 238 Professional	94 GSA 36 V-LI Professional
186 GBH 2-20 D Professional	68 GDX 14,4 V-EC Professional	97 GLI VariLED Professional	44 GSB 10,8-2-LI Professional
186 GBH 2-23 REA Professional	68 GDX 14,4 V-EC Professional	452 GLL 2-15 Professional	150 GSB 13 RE Professional
187 GBH 2-24 D Professional	65 GDX 14,4 V-LI Professional	453 GLL 2-50 Professional	72 GSB 14,4 VE-2-LI Professional
187 GBH 2-24 DF Professional	66 GDX 14,4 V-LI Professional	452 GLL 2-80 P Professional	57 GSB 14,4 V-EC Professional
196 GBH 2-28 DFV + GDE 16 Plus Professional	69 GDX 18 V-EC Professional	453 GLL 3-50 Professional	59 GSB 14,4 V-LI Professional
	69 GDX 18 V-EC Professional	454 GLL 3-80 P Professional	47 GSB 14,4-2-LI Professional
188 GBH 2-28 DFV Professional	70 GDX 18 V-EC Professional	469 GLM 150 Professional	150 GSB 16 RE Professional
188 GBH 2-28 DV Professional	66 GDX 18 V-LI Professional	469 GLM 250 VF Professional	153 GSB 162-2 RE Professional
189 GBH 3-28 DFR Professional	67 GDX 18 V-LI Professional	466 GLM 30 Professional	72 GSB 18 VE-2-LI Professional
189 GBH 3-28 DRE Professional	67 GDX 18 V-LI Professional	466 GLM 40 Professional	73 GSB 18 VE-2-LI Professional
81 GBH 36 V-EC Compact (2,0 A·ч) Professional		467 GLM 50 Professional	58 GSB 18 V-EC Professional
	GE	468 GLM 80 + R 60 Professional	58 GSB 18 V-EC Professional
80 GBH 36 V-LI Plus Professional	54 GEA FC2 Professional	468 GLM 100 C Professional	59 GSB 18 V-EC Professional
80 GBH 36 V-LI Plus Professional	294 GEF 7 E Professional	467 GLM 80 Professional	60 GSB 18 V-LI Professional
190 GBH 4-32 DFR Professional	311 GEX 125 AC Professional		60 GSB 18 V-LI Professional
201 GBH 5-40 DCE Professional	310 GEX 125-1 AE Professional	GM	47 GSB 18-2-LI Professional
202 GBH 8-45 D Professional	310 GEX 125-150 AVE Professional	160 GMB 32 Professional	151 GSB 19-2 RE Professional
201 GBH 8-45 DV Professional	311 GEX 150 AC Professional	334 GMF 1600 CE Professional	151 GSB 19-2 REA Professional
157 GBM 10 RE Professional	312 GEX 150 Turbo Professional	98 GML 10,8 V-LI Professional	152 GSB 21-2 RCT Professional
157 GBM 10-2 RE Professional		99 GML 50 Professional	152 GSB 21-2 RE Professional
158 GBM 13 HRE Professional	GF	98 GML SoundBoxx Professional	77 GSB 36 VE-2-LI Professional
158 GBM 13-2 RE Professional	53 GFA FC2 Professional	99 GML 20 Professional	77 GSB 36 VE-2-LI Professional
159 GBM 16-2 RE Professional	340 GFF 22 A Professional	444 GMS 100 M Professional	84 GSC 10,8 V-LI Professional
159 GBM 23-2 E Professional	382 GFZ 16-35 AC Professional	444 GMS 120 Professional	298 GSC 160 Professional
160 GBM 32-4 Professional			298 GSC 2,8 Professional
156 GBM 6 RE Professional	GG	GN	358 GSG 300 Professional
221 GBR 15 CA Professional	289 GGS 16 Professional	300 GNA 16 (SDS) Professional	207 GSH 11 E Professional
221 GBR 15 CAG Professional	92 GGS 18 V-LI Professional	300 GNA 2,0 Professional	207 GSH 11 VC Professional
327 GBS 75 AE Set Professional	286 GGS 28 C Professional	301 GNA 3,5 Professional	209 GSH 16-28 Professional

Перечень инструментов

GS	GT	O
209 GSH 16-30 Professional	408 GTS 10 XC Professional	339 OFZ Professional
211 GSH 27 VC Professional		
190 GSH 3 E Professional	GU	R
206 GSH 5 CE Professional	85 GUS 10,8 V-LI Professional	495 R 60 Professional
206 GSH 7 VC Professional		371 RA 32 Professional
293 GSI 14 CE Professional	GW	480 RC 1 Professional
93 GSK 18 V-LI Professional	54 GWA FC2 Professional	480 RC 2 Professional
392 GSK 50 Professional	161 GWB 10 RE Professional	
393 GSK 64 Professional	43 GWB 10,8-LI Professional	T
449 GSL 2 Professional	43 GWI 10,8 V-LI Professional	338 TE 600 Professional
394 GSN 90-21 RK Professional	471 GWM 32 Professional	
393 GSN 90-34 DK Professional	472 GWM 40 Professional	W
41 GSR 10,8 V-EC HX Professional	238 GWS 11-125 P Professional	445 Wallscanner D-tect 150 Professional
41 GSR 10,8 V-EC Professional	237 GWS 11-125 Professional	489 WM 4 Professional
45 GSR 10,8 V-EC TE Professional	241 GWS 12-125 CIEP Professional	
42 GSR 10,8-2-LI Professional	242 GWS 12-125 CIEPX Professional	A
42 GSR 10,8-LI Professional	239 GWS 12-125 CIP Professional	494 Аккумуляторный блок
70 GSR 14,4 VE-2-LI Professional	240 GWS 12-125 CIPX Professional	
52 GSR 14,4 V-EC FC2 Professional	238 GWS 13-125 CI Professional	Д
49 GSR 14,4 V-EC Professional	240 GWS 13-125 CIE Professional	490 Держатель
51 GSR 14,4 V-LI Professional	241 GWS 13-125 CIEX Professional	445 Детектор D-tect 120 Professional
46 GSR 14,4-2-LI Professional	239 GWS 13-125 CIX Professional	446 Детектор D-tect 150 SV Professional
71 GSR 18 VE-2-LI Professional	250 GWS 15-125 CIEH Professional	
71 GSR 18 VE-2-LI Professional	247 GWS 15-125 CIEP Professional	
53 GSR 18 V-EC FC2 Professional	247 GWS 15-125 CIEPX Professional	З
49 GSR 18 V-EC Professional	249 GWS 15-125 CIH Professional	497 Защитный чехол
50 GSR 18 V-EC Professional	245 GWS 15-125 CIP Professional	GMS 100 M/GMS 120
50 GSR 18 V-EC Professional	245 GWS 15-125 CIPX Professional	497 Защитный чехол R 60
57 GSR 18 V-EC TE + MA 55 Professional	250 GWS 15-125 CITH Professional	
	251 GWS 15-150 CIH Professional	К
55 GSR 18 V-EC TE Professional	249 GWS 15-150 CIP Professional	496 Кейс
56 GSR 18 V-EC TE Professional	244 GWS 17-125 CI Professional	496 Кейсы
56 GSR 18 V-EC TE Professional	246 GWS 17-125 CIE Professional	
51 GSR 18 V-LI Professional	246 GWS 17-125 CIEX Professional	М
52 GSR 18 V-LI Professional	248 GWS 17-125 CIT Professional	492 Мишень (GSL 2)
46 GSR 18-2-LI Professional	244 GWS 17-125 CIX Professional	491 Мишень (цвет красный)
76 GSR 36 VE-2-LI Professional	251 GWS 17-125 INOX Professional	491 Мишень (цвет серый)
76 GSR 36 VE-2-LI Professional	248 GWS 17-150 CI Professional	492 Мишень (цвет синий)
172 GSR 6-25 TE Professional	91 GWS 18 V-LI Professional	
174 GSR 6-45 TE + MA 55 Professional	92 GWS 18-125 V-LI Professional	Н
172 GSR 6-45 TE Professional	264 GWS 22-180 H Professional	489 Настенный
173 GSR 6-60 TE Professional	264 GWS 22-180 JH Professional	держатель/выравнивающий блок
40 GSR Mx2Drive Professional	261 GWS 22-180 LVI Professional	
318 GSS 140-1 A Professional	265 GWS 22-230 H Professional	O
319 GSS 160-1 A Multi Professional	265 GWS 22-230 JH Professional	494 Отсек для элементов питания
318 GSS 160-1 A Professional	261 GWS 22-230 LVI Professional	493 Очки для наблюдения за лазерным
90 GSS 18 V-LI Professional	266 GWS 24-180 JH Professional	лучом (цвет зеленый)
319 GSS 23 A Professional	262 GWS 24-180 LVI Professional	493 Очки для наблюдения за лазерным
320 GSS 23 AE Professional	266 GWS 24-230 H Professional	лучом (цвет красный)
320 GSS 230 AE Professional	267 GWS 24-230 JH Professional	
321 GSS 230 AVE Professional	268 GWS 24-230 JVX Professional	П
321 GSS 280 AE Professional	262 GWS 24-230 LVI Professional	366 Параллельный упор для
322 GSS 280 AVE Professional	269 GWS 24-300 J + SDS Professional	GKT 55 GCE Professional
83 GST 10,8 V-LI Professional	267 GWS 26-180 JH Professional	486 Переходник штатива 5/8" - 1/4"
355 GST 1400 BCE Professional	263 GWS 26-180 LVI Professional	
355 GST 1400 CE Professional	268 GWS 26-230 JH Professional	У
356 GST 150 BCE Professional	263 GWS 26-230 LVI Professional	495 Удлинительная линейка
356 GST 150 CE Professional	234 GWS 7-115 E Professional	
354 GST 160 BCE Professional	234 GWS 7-115 Professional	
354 GST 160 CE Professional	235 GWS 7-125 Professional	
86 GST 18 V-LI B Professional	236 GWS 9-115 P Professional	
86 GST 18 V-LI S Professional	235 GWS 9-115 Professional	
303 GST 25 Metal Professional	237 GWS 9-125 P Professional	
357 GST 90 BE Professional	236 GWS 9-125 Professional	
357 GST 90 E Professional		
	К	
	372 KS 3000 + FSN SA Professional	
406 GTA 2500 W Professional		
407 GTA 3800 Professional	L	
408 GTA 60 W Professional	477 LR 1 Professional	
409 GTA 600 Professional	477 LR 1G Professional	
409 GTA 6000 Professional	478 LR 2 Professional	
392 GTK 40 Professional	478 LR 50 Professional	
457 GTL 3 Professional		
406 GTM 12 JL Professional	M	
407 GTS 10 J Professional	174 MA 55 Professional	

Мы не дадим отслужившему электроинструменту лежать без дела

Отслужившие электроинструменты, аккумуляторные инструменты и аккумуляторные блоки Bosch бесплатно принимаются для дальнейшей переработки через наши сервисные центры или специализированные торговые предприятия. Причем сегодня доля повторно используемых материалов, из которых производятся электроинструменты, уже превышает 90%. Защита окружающей среды, в которой вы можете принять активное участие.

Консультационная служба Bosch Телефон (бесплатный всероссийский номер): 8-800-100-8007

Компетентные ответы на любые вопросы: специалисты нашей консультационной службы ответят на все вопросы, касающиеся использования профессиональных электроинструментов Bosch, быстро и без лишних формальностей.

Дополнительная информация по электроинструментам и измерительной технике от Bosch

www.bosch-professional.ru



3 года гарантии для всех профессиональных электроинструментов.
Регистрация в течение 4 недель после покупки на
www.bosch-professional.com/warranty



1619BX71490001

1619BX7149 · Kittelberger GmbH · RU · Printed in Germany ·
Imprimé en Allemagne · Право на технические изменения сохраняется.
Ответственность за опечатки исключается.

ООО «Роберт Бош»
Отдел электроинструментов
141400, Московская область,
Химки,
Вашутинское шоссе д. 24
Россия
www.bosch-professional.ru

ЗП «Роберт Бош» ТОО
вул. Ціміразева, д.67, оф. 700
220035, г. Минск
Рэспубліка Беларусь
тел. +375 (017) 396-34-10
www.bosch-professional.by

ТОО «Роберт Бош»
пр. Райымбека/
ул. Коммунальная, 169/1
050050, г. Алматы
Казахстан
тел. (+7 727) 2323707

ТОВ «Роберт Бош Лтд.»
Відділ електроінструментів
Україна, 02660 Київ
вул. Крайня 1
тел. (+380 44) 4902403
www.bosch-professional.com.ua

Robert Bosch Ltd
Lermontov Str. 18
0105 Tbilisi
Georgia
Tel: +995322510073
Fax: +995322510074
www.bosch-pt.ge